

Estudo Técnico Preliminar 17/2021

1. Informações Básicas

Número do processo: 04600.001882/2021-55

2. Descrição da necessidade

Serviços de adaptação de instalações com fornecimento de mão de obra, peças, equipamentos, material e demais insumos, para atender a necessidades da Fundação Escola Nacional de Administração Pública (Enap).

Atualmente a escola possui diversos ambientes educacionais voltados para a realização de cursos, palestras, reuniões, seminários e conferências, atendendo milhares de alunos, tanto por meio da Escola Virtual Enap como presencialmente. A escola também comporta toda a infraestrutura administrativa, onde estão alocadas as equipes de servidores, funcionários terceirizados, estagiários e colaboradores que dão suporte às atividades finalísticas da escola.

Esses ambientes vêm sendo adaptados e reformados para melhor atender ao público usuário da Enap, de forma a dotá-los de melhor funcionalidade, conforto, segurança e, no caso desta contratação, de melhores condições.

O objetivo central dessas ações é a melhoria do clima organizacional, da qualidade de vida no trabalho e da produtividade. Ocorre que uma parte das instalações onde são realizadas essas ações e programas, estão em caráter precário, apresentando problemas estruturais, precariedade, materiais defasados, falta de acessibilidade e outros.

3. Área requisitante

Área Requisitante	Responsável
Coordenação de Administração - COADM/CGLOG/DGI	Natal Jesus Assunção Ferreira
Coordenação-Geral de Logística e Contratos - CGLOG/DGI	Alysson Pedro Dias Pinheiro
Coordenação de Administração - COADM/CGLOG/DGI	Dickens Gondim Costa

4. Descrição dos Requisitos da Contratação

O fornecimento por empresa especializada no ramo, devidamente regulamentada e autorizada pelos órgãos competentes, em conformidade com a legislação vigente e padrões de sustentabilidade exigidos neste instrumento.

Entendemos, portanto, que a instalação de passarelas (toldos) e brises, com fornecimento de mão de obra, peças, equipamentos, material e demais insumos, objeto de contratação previsto neste instrumento, atende aos requisitos exigidos na Legislação em vigor, bem como atende às necessidades da Enap no que tange às exigências mínimas para prosseguir com as melhorias nas instalações físicas, avançando na acessibilidade dos espaços da escola.

5. Levantamento de Mercado

A fim de buscar a melhor alternativa para realização de serviço, foram analisadas contratações similares de outros órgão públicos, os quais possuem demanda semelhante à Enap.

A partir de 2015, a Enap iniciou uma grande transformação, modernizou sua estrutura física, reformando salas de aula, corredores, anfiteatros. Buscou com isso aprimorar cursos presenciais e à distância, levando mais conforto e qualidade aos frequentadores da escola, colaboradores e servidores públicos que trabalham no local. As reformas e melhorias foram iniciadas nos locais que atendem às atividades finalísticas da Escola, as salas de aula, anfiteatros. Passou pelas Diretorias responsáveis por promover cursos, pela Presidência, chegando neste momento às áreas administrativas. Os espaços físicos estão passando por ampla modernização, novas, modernas e melhores instalações para atender as demandas atuais da Enap..

Neste sentido, analisamos os seguintes pontos:

- Dimensionamento do objeto a ser contratado;
- Principais benefícios do produto;
- Características técnicas construtivas;
- Projeto do sistema proposto;
- Custo e condições de fornecimento.
- Modelo de contratação.

Após diversas análises, verificamos que o modelo de contratação é bastante usual, ficando em paralelo com inúmeras contratações efetivadas por diversos entes públicos.

Os produtos a serem adquiridos são normalmente padronizados, ficando a Administração Pública atrelada aos moldes já detalhados por um regramento. As especificações do objeto são descritas, preferencialmente, dentro das normas que regem a matéria, variando apenas em relação a qualidade do material, cor e pequenas diferenças de modelos comercializados pelas empresas do ramo.

Referência: [Pregão Eletrônico n.10/2021 - Universidade Federal de Itajubá e Pregão Eletrônico n.1/2021 do Exército Brasileiro/MD. \(Anexos II e III deste instrumento\).](#)

6. Descrição da solução como um todo

A contratação ocorrerá com fornecimento de peças, acessórios e instalação por metro quadrado, com materiais fabricados de vários formatos, com qualidade e durabilidade.

Características técnicas:

Especificar os procedimentos a serem adotados para a execução do projeto de estruturas metálicas das coberturas das passarelas bem como todos os contraventamentos e travamentos de todos os elementos estruturais.

A estrutura metálica é constituída de pilares metálicos, terças dobradas todos dobrados nas medidas 15cmx10cm em aço ASTN, tendo como cobertura o uso de policarbonato compacto e acessório necessário para coleta de águas pluviais, aplicando calhas nos externos das coberturas.

2. LOCAIS E QUANTITATIVOS

LOCAL	UNIDADE	QUANTIDADE ESTIMADA
A - Passarela Ala Restaurante	M2	300
B - Passarela Ala Diretoria de Gestão Interna	M2	400
C - Passarela Ala Protocolo - Copa	M2	100
D - Passarela Ala Lanchonete - Bloco Alojamento	M2	100
TOTAL		900

DESCRIÇÃO DAS ESTRUTURAS METÁLICAS

As coberturas e estruturas serão apoiadas em estruturas de concreto através de chumbadores especificados em projeto, as peças das terças da cobertura serão apoiadas em pilares de metálicos 15cmx10cm dobrados em chapa 14# aço ASTN 350 e para a fixação da cobertura em policarbonato compacto será usado metalon na proporção de 5cmx10cm, chapa 16#, sendo todo o material da estrutura pintado com aplicação de primer, lixamento e tinta anticorrosiva especifica a intemperes. Todas as soldas de campo deverão obedecer todas as prescrições da norma (AWS) D 1.1, inclusive quanto a certificação do material, as emendas deverão ser executadas com chanfro na parede da peça e aplicação de solda de penetração total.

Todas as soldas de campo deverão obedecer todas as prescrições da norma (AWS) D 1.1, inclusive quanto a certificação do material, as emendas deverão ser executadas com chanfro na parede da peça e aplicação de solda de penetração total.

Execução de contraventamento em aço redondo SAC-41 / ½', força de tração 5,40 (t). ABNT NBR 8800:2008

CARGAS CONSIDERADAS

Estrutura Metálica: 60 kg / m²

Utilidades: 10 kg / m²

Terças: 04 kg / m²

Placa de policarbonato compacto 3 mm 03 kg / m²

CARGA DA COBERTURA

Cobertura: 35 kg / m²

ESCOPO DO FORNECIMENTO

Detalhamento dos elementos estruturais;

Fabricação;

Pintura;

Transporte e armazenamento;

Montagem;

Fornecimento de todos os materiais de aplicação tais como chapas de aço, perfis, parafusos, porcas, eletrodos, chumbadores, tinta, etc;

Fornecimento de todos materiais de consumo e equipamentos para fabricação, pintura e execução da proteção superficial, montagem, equipamentos de segurança, EPI's, etc;

Fornecimento das telhas da cobertura, calhas, rufos e todos os materiais para a plena cobertura e vedação, conforme projeto de recobrimento;

Fornecimento de toda mão-de-obra necessária para a execução dos serviços;

MATERIAIS

Chapas e perfis dobrados: Aço estrutural (SAC-41 ou similar), com resistência ao escoamento mínimo (fy) de 345 MPa e resistência à ruptura mínima (fu) de 450 MPa;

Chumbadores pré-fixados no concreto: Barras redondas SAE 1020 com resistência ao escoamento mínimo (fy) de 21,0 Mpa.

Parafusos ASTM A 325 com resistência ao escoamento mínimo (fy) de 635 MPa e resistência à ruptura mínima (fu) de 825 Mpa.

Os parafusos, porcas, arruelas e chumbadores devem ser zincados por imersão à quente, de acordo com as normas ASTM A-153, classe C e ABNT NBR-6323, testadas conforme as normas ABNT NBR-7397, 7399 e 7400, complementadas pelas ASTM A-123 e A-143.

Soldas: de acordo com a norma AWS D1.1, eletrodos E70XX.

Para a cobertura Chapa de Policarbonato Compacto - 2.05m x 6m - 3mm.

CARACTERÍSTICAS DO POLICARBONATO

Resistência ao impacto: 250 vezes mais resistente que o vidro e 30 a 40 vezes mais resistente que o acrílico.

Resistência a temperatura: de -15°C até 120°C em temperaturas contínuas.

Curvatura a frio: raio de curvatura mínima de 100 vezes a espessura da chapa.

Peso: 50% mais leve que o vidro.

Proteção anti-UV: Podendo ser sem proteção, com proteção em um dos lados ou em ambos os lados da chapa, não propaga chamas.

Instalação

As chapas podem ser instaladas sobre estrutura de aço.

A espessura das chapas não deve ser inferior a 3 mm e deve estar de acordo com a área de instalação e carga que irão sofrer.

A estrutura que irá acomodar as chapas deve estar limpa e deve ser usado perfis de alumínio ou de policarbonato protegidos com guarnições de Neoprene ou EPDM para fixação das chapas, evitando desta forma que elas sejam furadas ou danificadas, sendo os perfis para fixação das chapas devem ser cortados e previamente furados.

Cole as guarnições largas no perfil de base, encaixe as guarnições estreitas no perfil de Alumínio, podendo utilizar silicone neutro para vedações.

Posicione as chapas com o filme indicando o lado de proteção UV voltada para o sol.

Levante a parte do filme que entrará em contato com as guarnições.

Manuseie as chapas com cuidado para não encostá-las nos apoios.

Lembre-se das folgas de dilatação.

Na fixação evite aperto excessivo nas chapas e nos perfis.

Utilize arruelas metálicas com proteção de Neoprene para vedação dos pré furos.

Somente após a conclusão da obra remova o filme de proteção dos dois lados da chapa.

É recomendável lavar a cobertura com sabão neutro, água morna e pano macio após a instalação e sempre que necessário.

Nunca lave a cobertura em horários de sol intenso, execute esta tarefa sempre pela manhã ou final da tarde.

DETALHAMENTO

Cronograma;

Desenhos de montagem;

Relação de Material;

Lista de chumbadores;

Lista de parafusos para montagem;

Resumo de parafusos para compra;

Resumo de materiais – estrutura metálica;

A execução deve seguir fielmente as indicações e recomendações do deste instrumento. Qualquer modificação que implique na revisão do Projeto deverá ser antecipada e repassada ao fiscal do contrato para as devidas providencias

MONTAGEM

A montagem das estruturas metálicas deverá se processar de acordo com as indicações contidas no detalhamento do projeto.

As recomendações contidas nas normas ABNT NBR-8800 e AISC devem ser obedecidas.

A montagem das estruturas será realizada de forma programada, obedecendo à ordem estipulada no cronograma de montagem da obra.

É obrigatório o início da montagem pelo aceso principal da edificação.

O manuseio das partes estruturais durante a montagem deverá ser cuidadoso, de modo a se evitar danos nessas partes; as avarias deverão ser reparadas ou substituídas, de acordo com as exigências da fiscalização.

Os serviços de montagem deverão obedecer rigorosamente as medidas angulares e lineares dos alinhamentos, prumos e nivelamentos, contidos nas normas citadas anteriormente, ou especificadas no Projeto ou detalhamento.

ILUMINAÇÃO

O sistema elétrico é alimentado através de quadro independente 20x20 pvc, diretamente da interna existente, em circuito simples, conectado à linha de energia elétrica da CEB/S.A.

Com sistema de aterramento.

A derivação será feita a através de cabos passados dentro de canaletas pvc hellerman 30x50mm cinza fixadas na estrutura metálica.

A tensão de fornecimento e instalação será de 220 V, a dois fios (uma fase + neutro+ aterramento), na qual se inclui na Classificação de Tipo Monofásico.

O fabricante da caixa e quadro de medição deverá ter seus produtos certificados pela CEB/S.A.

Deverá ser instalada, dentro da Caixa de Medição, uma proteção geral para o alimentador, através de um disjuntor termomagnético unipolar de 40 Ap.

Os quadros de distribuição/alimentação das passarelas devem ser dimensionados conforme projeto 20x20 pvc.

O condutor neutro não poderá conter nenhum dispositivo capaz de causar sua interrupção, assegurando assim sua continuidade. Os condutores do ramal de entrada deverão ser conectados no borne superior do disjuntor.

Os cabos de derivação da rede aérea da CEB/S.A até a Medição serão de cobre, unipolares uma fase mais neutro, na seção # 2,5 mm², com tensão de isolamento 0,6/1kV, isolação em 70°, sendo que os condutores fases serão de cor preta e o condutor neutro na cor azul e aterramento branco, não será permitido emenda de cabos todos deverão soldados.

A ligação das lâmpadas será com cabos 1,5mm² soldados.

A iluminação será feita por meio de Luminária Tubular Led Sobrepor Slim 6500k 120cm.

Todo o sistema de iluminação deverá ser atendido com sensor de presença.

Deverá ser instalado luminárias Led de emergência, conforme as normas de segurança.

Deverão ser retiradas passarelas atuais nos locais onde serão instalados as novas.

Desenho Técnico:

ARREIMATE DE BORDA COM FECHAMENTO VERTICAL

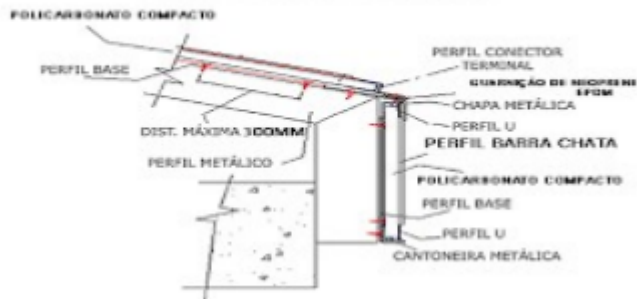

RUFO

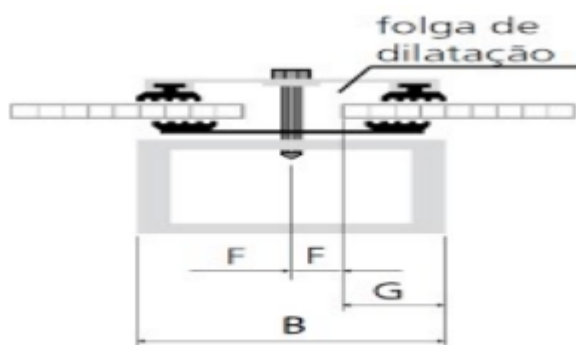

UNIÃO ENTRE CHAPAS

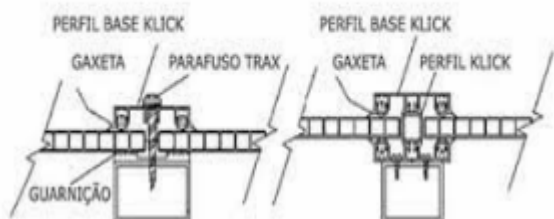

ESPECIFICAÇÕES TÉCNICAS E QUANTITATIVOS - BRISES

Especificação técnica detalhada:

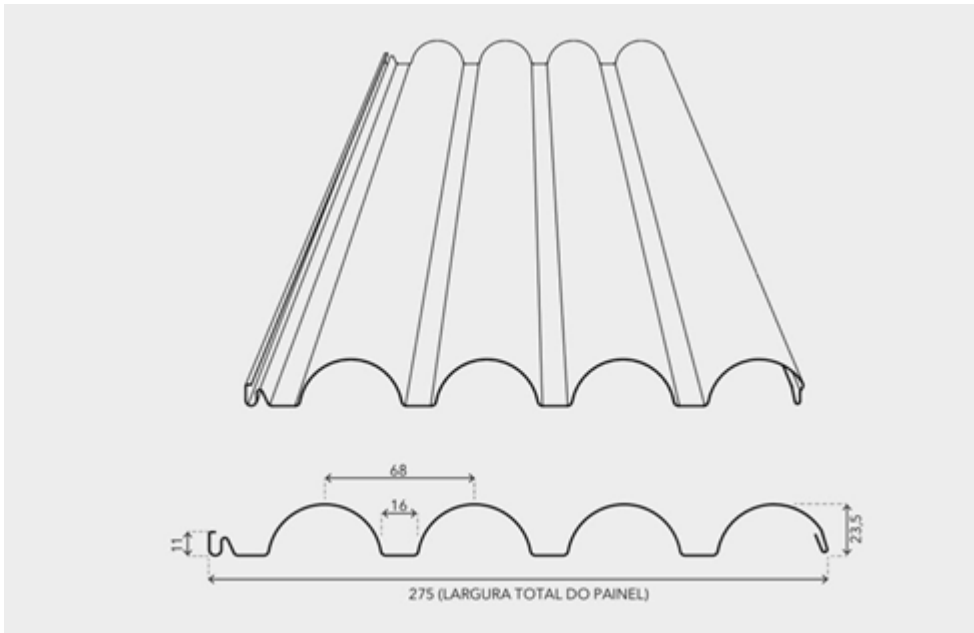

Revestimento externo, metálico, perfurado, em alumínio, com espessura 0,7 mm acabado, peso de 1,93 kg/m².

A largura do painel deverá ser de 275 mm no total, formado por 4 ondas de 25 mm de altura, espaçadas por 16 mm de painel reto.

Os painéis deverão ser perfurados, padrão de perfuração com 20% de abertura, furos com 2,95mm de diâmetro, sendo entre os furos espaçados na vertical a 2,5 mm e horizontalmente a 3,35 mm.

As chapas de alumínio deverão receber pintura em processo contínuo, do tipo “coil coating”, pré-pintura de primer e posterior pintura a base de poliéster. Deverão ser oferecidas três opções de cores: Prata Brasil; Branco Brasil; Cinza Titânio – 45% de brilho.

Fixação tipo macho e fêmea entre as placas.

Estrutura de fixação deverá ser em tubos, de alumínio, de 50 x 50 mm. A distância máxima entre os apoios da fixação (estrutura auxiliar) será de 120 mm.

Deverão ser retirados os brises atuais nos locais onde serão instalados os novos.

A Enap poderá convocar a empresa contratada para apresentar amostra dos brises, para validação das especificações.

Referência: Hunter Douglas ou material/produto tecnicamente equiparado.

LOCAIS E QUANTITATIVOS

LOCAL	UNIDADE	QUANTIDADE ESTIMADA
BLOCO ALOJAMENTO - ALA LESTE	M2	500
BLOCO ALOJAMENTO - ALA OESTE	M2	450
BLOCO PRINCIPAL/ADMINISTRATIVO - ALA NORTE	M2	200

BLOCO PRINCIPAL/ADMINISTRATIVO - ALA SUL	M2	200
BLOCO PRINCIPAL/ADMINISTRATIVO - ALA LESTE	M2	430
BLOCO PRINCIPAL/ADMINISTRATIVO - ALA OESTE	M2	510
TOTAL		2.290

Desenhos gerais - Anexo I deste instrumento.

7. Estimativa das Quantidades a serem Contratadas

A estimativa das quantidades a serem contratadas foi mencionada seguindo as informações contidas no levantamento realizado pela equipe técnica da escola, ficando a estimativa atrelada a metragem e características dos espaços físicos da escola que serão contemplados no objeto da contratação.

Abaixo quadro resumo com a descrição, quantitativo e unidade de medida:

.LOCAIS E QUANTITATIVOS - PASSARELAS (TOLDOS)

LOCAL	UNIDADE	QUANTIDADE ESTIMADA
A - Passarela Ala Restaurante	M2	300
B - Passarela Ala Diretoria de Gestão Interna	M2	400
C - Passarela Ala Protocolo - Copa	M2	100
D - Passarela Ala Lanchonete - Bloco Alojamento	M2	100
TOTAL		900

LOCAIS E QUANTITATIVOS - BRISES

LOCAL	UNIDADE	QUANTIDADE ESTIMADA
BLOCO ALOJAMENTO - ALA LESTE	M2	500
BLOCO ALOJAMENTO - ALA OESTE	M2	450
BLOCO PRINCIPAL/ADMINISTRATIVO - ALA NORTE	M2	200

BLOCO PRINCIPAL/ADMINISTRATIVO - ALA SUL	M2	200
BLOCO PRINCIPAL/ADMINISTRATIVO - ALA LESTE	M2	430
BLOCO PRINCIPAL/ADMINISTRATIVO - ALA OESTE	M2	510
TOTAL		2.290

Como se trata de estimativa de consumo, sugere-se a modalidade Pregão Eletrônico por Registro de Preços, minimizando futuros imprevistos e evitando possíveis prejuízos à Administração, com uma contratação que atenda as reais necessidades, sem restar desperdícios, bem como sem causar interrupção da execução dos serviços.

Faz-se entender que a utilização de SRP está justificada, pois a Administração Pública está indicando o objeto que pretende adquirir e informando os quantitativos estimados e máximos pretendidos. Ressalta-se que, diferentemente da licitação convencional, não há o compromisso assumido de contratação, nem mesmo de utilização dos quantitativos estimados. O SRP constitui um importante instrumento de gestão, onde as demandas são incertas, frequentes ou de difícil mensuração.

8. Estimativa do Valor da Contratação

Quanto à estimativa de preços, cabe mencionar que os autos tramitarão pela Coordenação de Licitações, Compras e Contratos (COLCC), setor competente para realizar pesquisa de mercado. Informamos que foi realizada pesquisa para subsidiar a instrução processual, ficando a COLCC responsável pela ampliação da pesquisa, objetivando alcançar o melhor cenário. A pesquisa a ser realizada atenderá as expectativas de transparência, planejamento e eficiência norteadores da Administração Pública.

O quadro abaixo traz a pesquisa realizada para subsidiar a instrução processual, sendo utilizados como parâmetro de preços, valores apenas referentes a contratação, contemplando todo o serviço de instalação. Diante disso, reforçamos a ampliação da pesquisa pela COLCC, área responsável.

Vale ressaltar que a instrução processual somente prosseguirá com a ampliação da pesquisa de preços, juntamente com empresas do ramo e ampliação da pesquisa realizada no portal de preços do governo federal, seguindo com a análise crítica dos preços encontrados.

ITEM	ESPECIFICAÇÃO SUMÁRIA	UNIDADE	QUANTIDADE ESTIMADA	VALOR UNIT. ESTIMADO (R\$)	VALOR TOTAL ESTIMADO (R\$)
1	Instalação com fornecimento de passarelas, incluindo mão de obra, peças, equipamentos, material e demais insumos, incluindo a retirada das passarelas atuais nos locais onde serão instaladas as novas, de acordo com especificações e condições contidas neste termo de referência e seus anexos	m2	900	625,00	562.500,00

2	Instalação com fornecimento de brises, incluindo mão de obra, peças, equipamentos, material e demais insumos, incluindo a retirada dos brises atuais, nos locais onde serão instalados os novos, de acordo com especificações e condições contidas neste termo de referência e seus anexos	m2	2.290	900,00	2.061.000,0
---	--	----	-------	--------	-------------

Referência: [Pregão Eletrônico n.10/2021 - Universidade Federal de Itajubá e Pregão Eletrônico n.1 /2021 do Exército Brasileiro/MD. \(Anexos II e III deste instrumento\).](#)

9. Justificativa para o Parcelamento ou não da Solução

A presente contratação observará a adjudicação por item, já que os serviços são independentes entre si, com características específicas, com competidores de mercados diferentes.

Entendemos justificada a adoção do modelo de contratação.

10. Contratações Correlatas e/ou Interdependentes

Atualmente, a Escola possui um contrato de serviços contínuos de engenharia de operação, de manutenção predial preventiva, corretiva e preditiva, com fornecimento de peças, materiais de consumo e insumos e mão de obra, bem como para a realização de serviços eventuais diversos, nos sistemas, equipamentos e instalações prediais utilizados pela Enap, doravante denominada CONTRATANTE, compreendendo:

Manutenção preventiva, corretiva e preditiva nos sistemas, redes e instalações hidrossanitárias, gás liquefeito de petróleo (GLP), elétricas, lógicas e telefônicas, incluindo grupo gerador, barramento blindado, bombas de água e esgoto, existentes ou que venham a ser instalados; Manutenção preventiva, corretiva e preditiva nos sistemas de prevenção e combate a incêndio que inclui o sistema de proteção contra descargas atmosféricas, o sistema de rede de hidrantes e extintores portáteis, o sistema de pressurização de escada de emergência, o sistema eletrônico de detecção de fumaça e alarme contra incêndios, o sistema de iluminação de emergência e o sistema de sinalização de segurança e emergência, existentes ou que venham a ser instalados; Manutenção preventiva, corretiva e preditiva nos sistemas de exaustão, incluindo as coifas, do restaurante da Enap, existentes ou que venham a ser instalados; Manutenção preventiva, corretiva e preditiva em obras civis, serralheria, soldagem, esquadrias, vidraçarias, gesso, marcenaria, persianas, pintura, alvenaria e divisória naval/especial; Manutenção preventiva, corretiva e preditiva nos sistemas de ar condicionado, compreendendo equipamentos de janela e splits, existentes ou que venham a ser instalados. Limpeza e higienização, em conformidade com as legislações pertinentes e as normas

técnicas, das caixas d'água e dos reservatórios inferiores e superiores, inclusive dos reservatórios de esgoto, existentes ou que venham a ser instalados; Realização de serviços eventuais diversos relacionados aos sistemas, tais quais: instalação e remanejamento de circuitos elétricos, lógicos e telefônicos; instalação e remanejamento de equipamentos de ar condicionado e rede frigorígena; instalação de luminárias, substituição de lâmpadas e equipamentos hidrossanitários, instalações hidráulicas, bem como reconstituição de partes civis afetadas.

Ressaltamos que recentemente foram licitados serviços para adaptação e melhorias da área da piscina, estacionamento e calçada com acessibilidade (04600.002970/2020-93 e 04600.003146/2020-51).

Vale mencionar que desde 2015 a Enap vem instruindo processos correlatos, tendo em vista as inúmeras melhorias e adequações em sua estrutura física

11. Alinhamento entre a Contratação e o Planejamento

A partir de 2015, a Enap iniciou uma grande transformação, modernizou sua estrutura física, reformando salas de aula, corredores, anfiteatros. Buscou com isso aprimorar cursos presenciais e à distância, levando mais conforto e qualidade aos frequentadores dos Campus, colaboradores e servidores públicos que trabalham no local. As reformas foram iniciadas nos locais que atendem às atividades finalísticas da Escola, as salas de aula, anfiteatros. Passou pelas Diretorias responsáveis por promover cursos, pela Presidência, chegando neste momento às áreas administrativas.

Atualmente a Enap está com várias frentes de adequações de espaços em andamento, necessitando ampliar e qualificar os meios de acesso e sinalização, buscando melhorar a comunicação e conseqüentemente as informações correlatas a acessibilidade.

Esses ambientes vêm sendo adaptados e reformados para melhor atender ao público usuário da Enap, de forma a dotá-los de melhor funcionalidade, conforto, segurança e, no caso desta contratação, de melhores condições de acessibilidade.

12. Resultados Pretendidos

O objetivo central dessas ações é a melhoria do clima organizacional, da qualidade de vida no trabalho e da produtividade. Ocorre que uma parte das instalações onde são realizadas essas ações e programas, estão em caráter precário, apresentando problemas estruturais, precariedade, materiais defasados, falta de acessibilidade e outros.

A futura contratação visa a modernização dos espaços físicos, manutenção, revitalização, adaptações e substituições de materiais adequados ao ideal funcionamento da escola, de modo a oferecer mais conforto e segurança aos seus usuários.

13. Providências a serem Adotadas

A Administração tomará as seguintes providências previamente ao contrato:

- Definição dos servidores que farão parte da equipe de fiscalização/gestão contratual;
- Capacitação dos fiscais/gestores a respeito do tema objeto da contratação;
- Definição dos locais onde serão armazenados os equipamentos da CONTRATADA;
- Definição de planos de trabalho com vistas à boa execução contratual;
- Acompanhamento rigoroso das ações previstas nos projetos apresentados para a realização das adequações e melhorias no objeto a ser contratado.

14. Possíveis Impactos Ambientais

Impactos ambientais são as alterações no ambiente causadas pelas ações humanas. Os impactos ambientais podem ser considerados positivos e negativos. Os impactos negativos ocorrem quando as alterações causadas geram risco ao ser humano ou para os recursos naturais encontrados no espaço. Por outro lado, os impactos são considerados positivos quando as alterações resultam em melhorias ao meio ambiente.

Todo o material a ser fornecido deverá considerar a composição, características ou componentes sustentáveis, atendendo, dessa forma, o disposto na Instrução Normativa SLTI/MP nº 01, de 19 de janeiro de 2010, Capítulo III, artigo 5.º, I, II, III e § 1º, exceto aqueles em que não se aplica a referida norma.

O Termo de Referência deverá prevê que a futura contratada adote, no que couber, as disposições de regramento pertinentes ao tema, respeitando o funcionamento adequado, utilizar insumos de origem comprovada e descartar os resíduos oriundos dos serviços de maneira adequada, conforme os ditames sanitários e ambientais previstos em lei e normas correlatas.

15. Mapeamento de riscos

O mapeamento de riscos permite a identificação, avaliação e gerenciamento dos riscos que possam comprometer o sucesso da contratação e da gestão contratual. Para cada risco identificado, define-se: a probabilidade de ocorrência dos eventos, os possíveis danos potenciais, possíveis ações preventivas e contingências, bem como a identificação de responsáveis por ação.

Após a identificação e classificação, deve-se executar uma análise qualitativa e quantitativa dos riscos. A análise quantitativa dos riscos consiste na classificação conforme a relação entre a probabilidade e o impacto. Tal classificação resultará no nível do risco e direcionará as ações relacionadas aos riscos durante a fase de planejamento e gestão do contrato.

A tabela a seguir apresenta uma síntese dos riscos de planejamento e de gestão dos serviços identificados e classificados neste documento.

Quadro 1: Escala de probabilidade e impacto

--	--

Descrição	Peso				
Muito baixa	1				
Baixa	2				
Média	3				
Alta	4				
Muito alta	5				
Quadro 2: Descrição do risco					
RISCO	CAUSA	RISCO	CONSEQUÊNCIA	PROBABILIDADE	IMPACTO
Objeto da licitação					
R1	Falta de clareza, objetividade e completude na descrição dos critérios da contratação	Compreensão imprecisa do modelo de contratação	Dimensionamento inadequado da proposta; impugnação ao edital	3	4
Critérios de seleção do fornecedor					
R2	Empresas sem qualificação econômico-financeira e/ou técnica adequada para a execução do objeto participando da licitação	Contratação de empresa incapaz de executar os serviços	Não obtenção do objeto contratado e descumprimento, pela contratada, das obrigações previstas em legislação específica e no contrato	3	4
R3	Inidoneidade da licitante	Fraude em documentos de habilitação pela licitante	Contratação de empresa inidônea e/ou sem a capacidade de execução dos serviços nos termos estabelecidos no TR	1	5
Estimativa de preço					
R4	Ausência de refinamento da estimativa de preços realizada nos estudos técnicos preliminares	Inclusão no Edital de preço inadequado	Utilização de parâmetro inadequado para julgamento da proposta vencedora e dificuldade de justificar as estimativas quando questionados por	3	4

			partes interessadas; licitação deserta ou fracassada		
Início da execução do serviço / projeto de execução adequado ao TR					
Execução dos serviços					
R5	Seleção e/ou dimensionamento inadequado dos materiais e equipamentos.	Materiais, e equipamentos aplicados em quantidade e /ou qualidade inferior ao necessário	Comprometimento do resultado do serviço prestado.	3	4
R6	Dimensionamento inadequado no TR; alterações substanciais nas condições dos ambientes;	Empregados alocados em quantidade e/ou capacidade insatisfatória para a regular execução dos serviços	Comprometimento do resultado do serviço prestado.	3	4
Gestão e fiscalização do contrato					
R7	Responsável pela gestão e fiscalização do contrato não detém as competências multidisciplinares necessárias	Gestão e/ou fiscalização inadequada	Comprometimento do resultado do serviço prestado	3	4
R8	Ausência de procedimentos formais de comunicação entre as partes contratantes	Falhas na comunicação entre as partes, e ausência de evidências das ocorrências do contrato	Retardo e falhas na execução do contrato, e impossibilidade de identificar a parte descumpridora do contrato.	3	4
R9	Falta de sistematização sobre o que deve ser verificado na fiscalização contratual	Aceites provisórios e definitivos em objetos parcialmente executados ou não executados	Pagamento indevido	3	3

Quadro 3: Controle interno sugerido	
Atividade: Definição do objeto da licitação	
Objetivo: Garantir a precisão da definição do objeto da licitação, com mapeamento de todos os serviços que deverão ser prestados e como serão prestados	
Risco	Controle Interno Sugerido

R1	A equipe de planejamento da contratação defini o objeto da licitação detalhando cada serviço a ser incluído no escopo do modelo escolhido.
Atividade: Estabelecimento de critérios de seleção do fornecedor	
Objetivo: Garantir a seleção da melhor empresa do ramo	
Risco	Controle Interno Sugerido
R2	<p>A equipe de planejamento da contratação incluir as seguintes exigências de qualificação econômico-financeira como condição de habilitação:</p> <p>a) índices de Liquidez Geral (LG), Liquidez Corrente (LC) e Solvência Geral (SG) superiores a 1 (um) (10);</p> <p>b) no caso de contratação de serviços continuados, com emprego intensivo de mão-de-obra exclusiva, Capital Circulante Líquido (CCL) ou Capital de Giro (Ativo Circulante - Passivo Circulante) de, no mínimo, 16,66% (dezesesseis inteiros e sessenta e seis centésimos por cento) do valor estimado para a contratação, índices calculados com base nas demonstrações contábeis do exercício social anterior ao da licitação;</p> <p>c) patrimônio líquido igual ou superior a 10% (dez por cento) do valor estimado da contratação;</p> <p>d) patrimônio líquido igual ou superior a 1/12 (um doze avos) do valor total dos contratos firmados pela licitante com a Administração Pública e com empresas privadas, vigentes na data de abertura da licitação (a exigência deverá ser comprovada por meio de declaração, acompanhada da Demonstração do Resultado do Exercício (DRE) relativa ao último exercício social, e se houver divergência superior a 10% (dez por cento), para cima ou para baixo- em relação à receita bruta discriminada na DRE, a licitante deverá apresentar as devidas justificativas para tal diferença);</p> <p>Equipe de planejamento incluir no edital entre os procedimentos de avaliação da qualificação técnica que:</p> <p>a) a licitante deve disponibilizar todas as informações necessárias à comprovação da legitimidade dos atestados solicitados, apresentando, dentre outros documentos, cópia do contrato que deu suporte à contratação, endereço atual da contratante e local em que foram prestados os serviços;</p> <p>b) somente serão aceitos atestados expedidos após a conclusão do contrato ou decorrido no mínimo um ano do início de sua execução, exceto se houver sido firmado para ser executado em prazo inferior.</p> <p>c) apresentação de certidão negativa de feitos sobre falência, recuperação judicial ou recuperação extrajudicial, expedida pelo distribuidor da sede do licitante.</p>
Atividade: Análise criteriosa da documentação de habilitação da licitante com melhor classificação no certame.	
Objetivo: Garantir a contratação de empresa devidamente habilitada e com capacidade para a execução dos serviços.	
Risco	Controle Interno Sugerido
R3	O pregoeiro, apoiado pela equipe de apoio, realizar verificação rigorosa da documentação apresentada pela licitante e, se necessário, diligenciar.
Atividade: Definição dos parâmetros para a pesquisa de preços.	
Objetivo: Garantir que a pesquisa reflita o preço praticado no mercado.	

Risco	Controle Interno Sugerido
R4	Estimativas de preço, podendo utilizar-se das diretrizes contidas na IN Nº 73, DE 5 DE AGOSTO DE 2020.
Atividade: Planejamento da execução dos serviços.	
Objetivo: Garantir a correta execução dos serviços, com a utilização dos materiais e equipamentos, em conformidade com a especificação, marca/modelo, quantidade e qualidade aprovadas na proposta vencedora.	
Risco	Controle Interno Sugerido
R5	Acompanhamento rigoroso na execução do objeto contratado, realizando a revisão dos itens aplicados, conferência detalhadas dos materiais e equipamentos fornecidos pela Contratada.
Atividade: Planejamento da execução dos serviços.	
Objetivo: Garantir a qualidade do resultado do serviço prestado.	
Risco	Controle Interno Sugerido
R6	A equipe de gestão e fiscalização considerar nas rotinas de gestão e fiscalização do contrato o acompanhamento do desempenho dos serviços prestados com possibilidade de adequação na forma de execução do objeto contratado, garantindo a mesma qualidade e quantidade dos materiais e equipamentos fornecidos.
Atividade: Gestão e fiscalização do contrato.	
Objetivo: Garantir gestão e fiscalização efetiva do contrato.	
Risco	Controle Interno Sugerido
R7	Equipe de gestão e fiscalização da contratação incluir no modelo uma equipe multidisciplinar, visando uma gestão /fiscalização adequada.
Atividade: Gestão e fiscalização do contrato.	
Objetivo: Garantir a comunicação entre contratante e contratado.	

Risco	Controle Interno Sugerido
R8	Equipe de gestão e fiscalização incluir nas rotinas o modelo de gestão e fiscalização a definição de protocolo de comunicação entre contratante e contratada a ser aplicado ao longo da execução contratual.
Atividade: Gestão e fiscalização do contrato.	
Objetivo: Garantir a adequação do serviço prestado de acordo com os termos estabelecidos em contrato.	
Risco	Controle Interno Sugerido
R9	Equipe de gestão e fiscalização estabelecer listas de verificação para os aceites provisório e definitivo, de modo que os atores da fiscalização tenham um referencial claro para atuar na fase de gestão do contrato.

16. Declaração de Viabilidade

Esta equipe de planejamento declara **viável** esta contratação.

16.1. Justificativa da Viabilidade

Esta equipe de planejamento declara viável esta contratação com base neste Estudo Técnico Preliminar, consoante o inciso XIII, art. ° da IN 40 de 22 de maio de 2020, da SEGES/ME

17. Responsáveis

Responsável pela formalização da Demanda

DICKENS GONDIM COSTA
Técnico de Processamento de Dados (TPD)

Responsável pela formalização da Demanda

NATAL JESUS ASSUNÇÃO FERREIRA
Coordenador de Administração

Responsável pela formalização da Demanda

ALYSSON PEDRO DIAS PINHEIRO

Coordenador-Geral de Logística e Contratos

Responsável pela aprovação da demanda.

ALANA REGINA BIAGI SILVA LISBOA

Diretora de Gestão Interna

Lista de Anexos

Atenção: alguns arquivos digitais enumerados abaixo podem ter sido anexados mesmo sem poderem ser impressos.

- Anexo I - Desenho Geral - Passarelas e Brises.pdf (1.69 MB)
- Anexo II - Edital - PE 1-2021 - 1a COMPANHIA DE INFANTARIA - Toldos.pdf (2.18 MB)
- Anexo III - Edital - PE 14-2021 - UNIVERSIDADE FEDERAL DE ITAJUBÁ (Brises).pdf (898.89 KB)

Anexo I - Desenho Geral - Passarelas e Brises.pdf

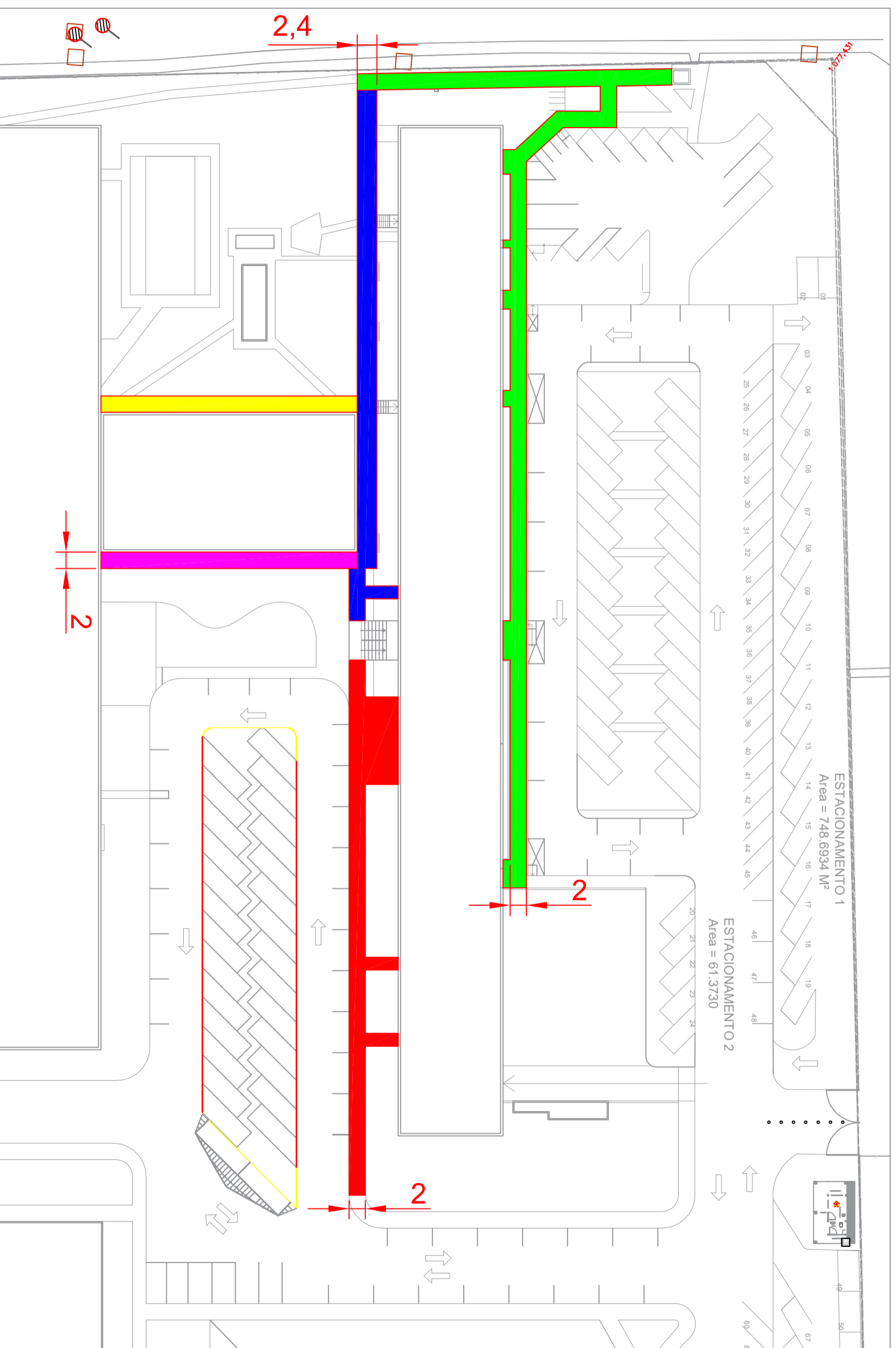

- PASSARELA - A = 302,81m²
- PASSARELA - B = 158,98m²
- PASSARELA - C = 185,67m²
- PASSARELA - B = 62,5m²
- PASSARELA - C = 62,5m²

1

ENAP

LEVANTAMENTO DAS PASSARELAS POR m²

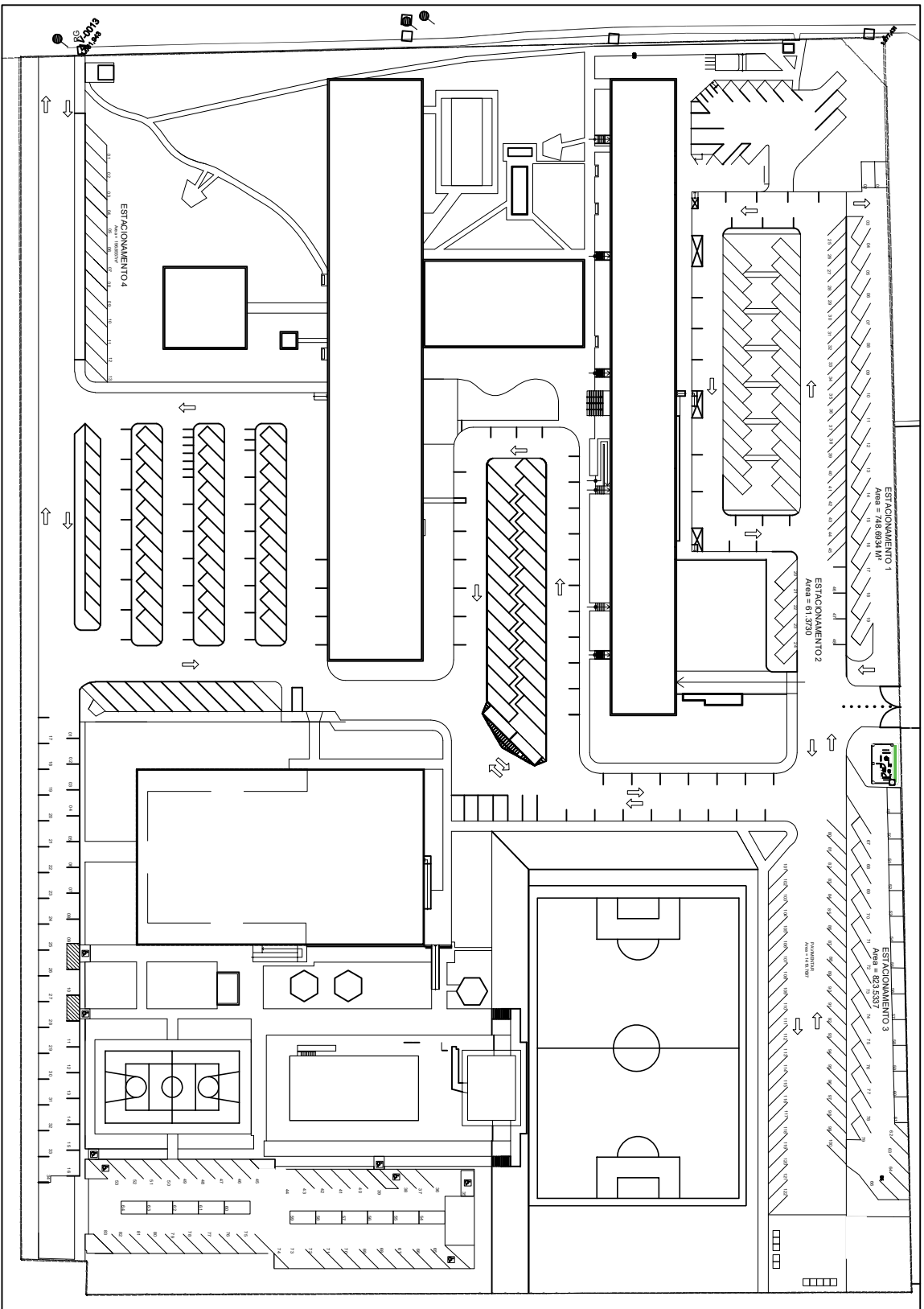

1 ENAP
LEVANTAMENTO DAS PASSARELAS POR M²

- BLOQUETE CONCREGRAMA
 DIMENSÕES: 23X6 CM
- METRAGEM DE MEIO FIO PARA
 ESTACIONAMENTO 1, 2 E 3
 354,69 M
- ÁREA A PAVIMENTAR
 MASSA ASFÁLTICA
- GRAMA

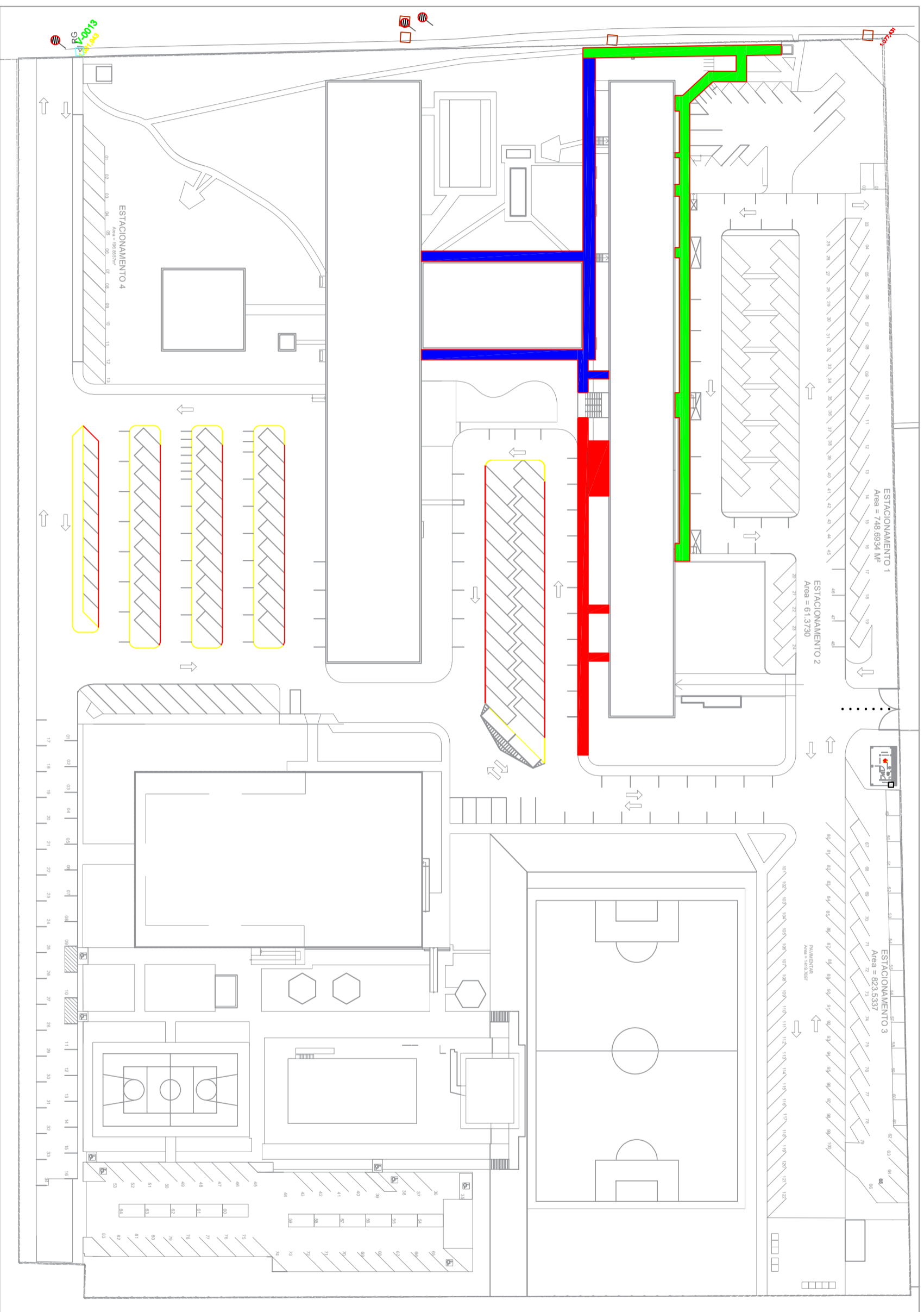

1 ENAP
LEVANTAMENTO DAS PASSARELAS POR m²

- PASSARELA - A = 302,81m²
- PASSARELA - B = 283,98m²
- PASSARELA - C = 185,67m²

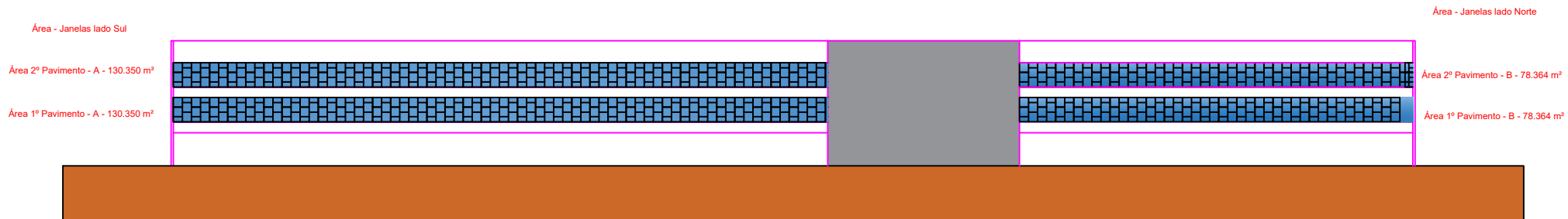

BLOCO PRINCIPAL - ALA LESTE
Medidas - Abertura das janelas

Área - Janelas lado Sul

Área 2º Pavimento - A - 130.350 m²

Área 1º Pavimento - A - 130.350 m²

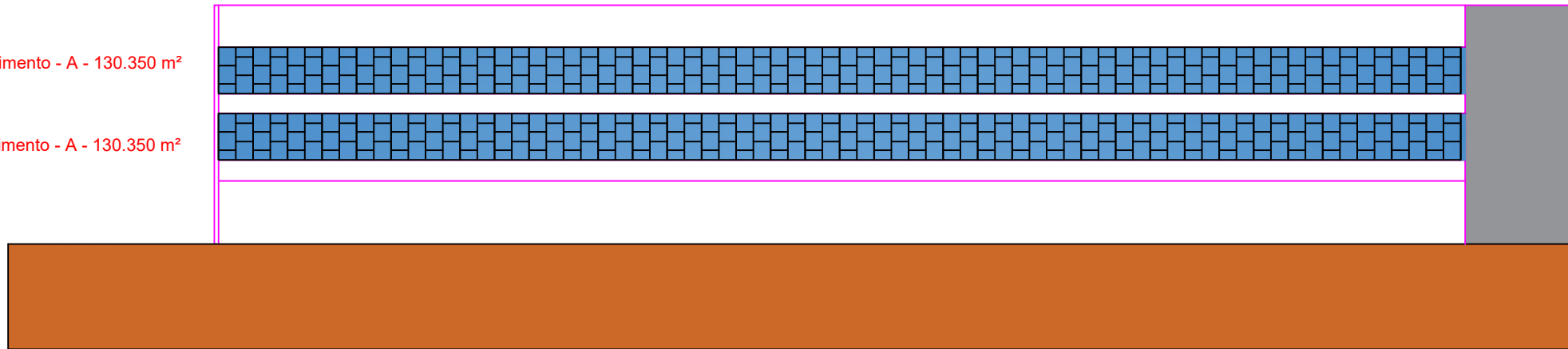

BLOCO PRINCIPAL - ALA LESTE

Medidas - Abertura das janelas

Área - Janelas lado Norte

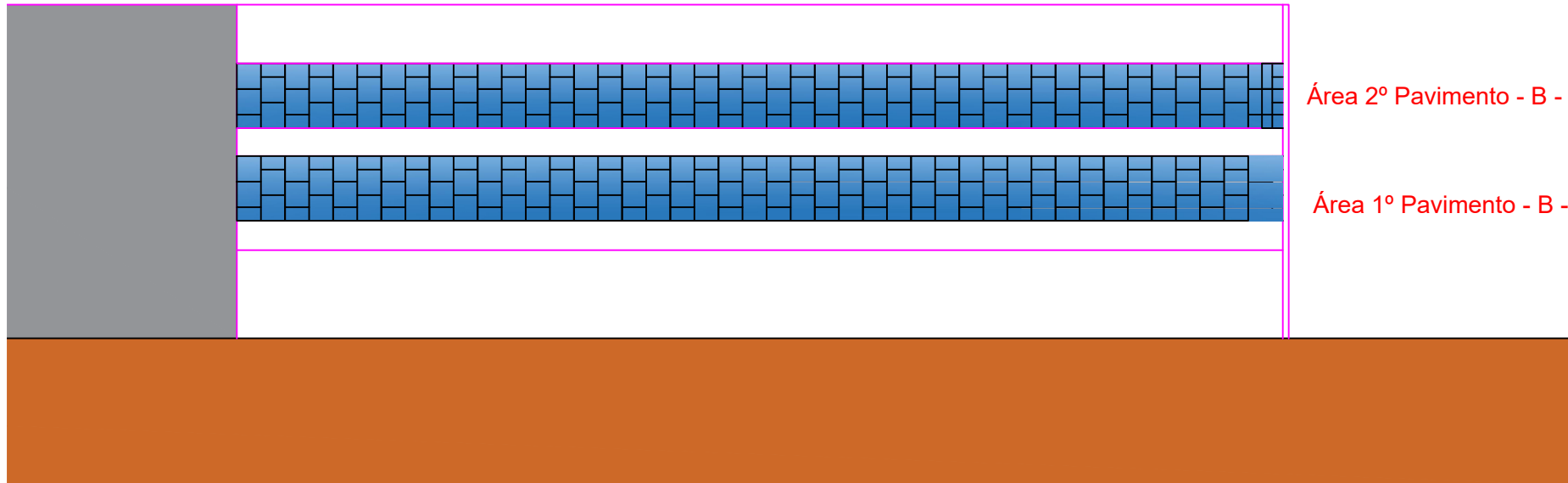

Área 2º Pavimento - B - 78.364 m²

Área 1º Pavimento - B - 78.364 m²

BLOCO PRINCIPAL - ALA LESTE
Medidas - Abertura das janelas

Quadro de Áreas - Abertura das Janelas
Bloco Principal - ALA LESTE

	Altura (m)	Comprimento (m)	Área (m ²)
1º Pavimento - Trecho A	2.2	59.25	130.35
1º Pavimento - Trecho B	2.2	35.62	78.36
2º Pavimento - Trecho A	2.2	59.25	130.35
2º Pavimento - Trecho B	2.2	35.62	78.36
ÁREA TOTAL	417.42 m ²		

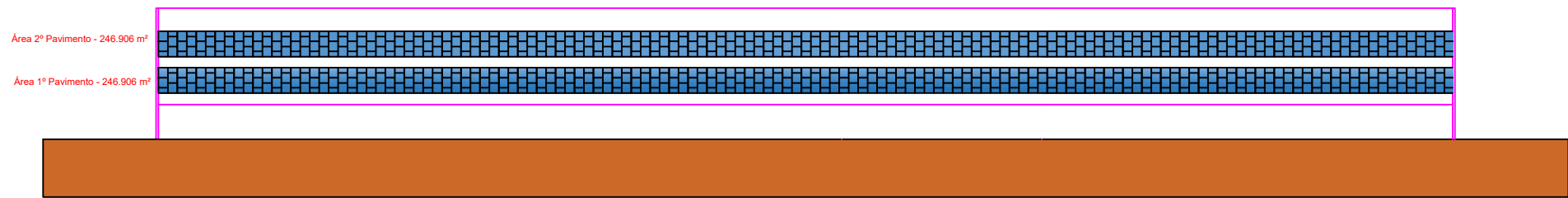

BLOCO PRINCIPAL - ALA OESTE

Medidas - Abertura das janelas

Quadro de Áreas - Abertura das Janelas			
Bloco Principal - ALA OESTE			
	Altura (m)	Comprimento (m)	Área (m²)
1º Pavimento	2.2	112.23	246.90
2º Pavimento	2.2	112.23	246.90
ÁREA TOTAL			493.8 m²

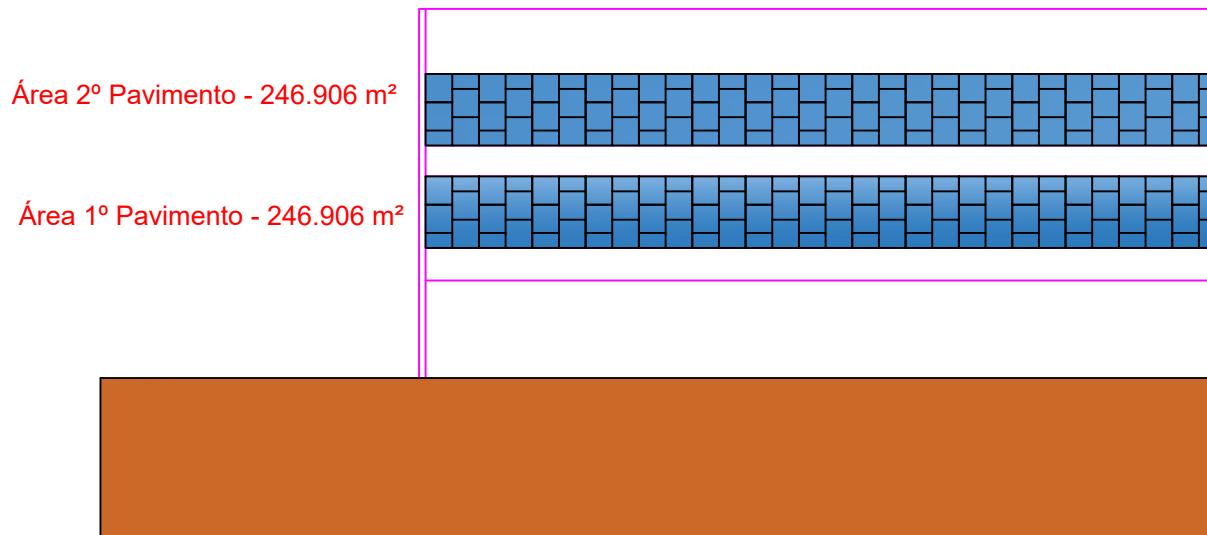

BLOCO PRINCIPAL - ALA OESTE

Medidas - Abertura das janelas

Quadro de Áreas - Abertura das Janelas			
Bloco Principal - ALA OESTE			
	Altura (m)	Comprimento (m)	Área (m ²)
1º Pavimento	2.2	112.23	246.90
2º Pavimento	2.2	112.23	246.90
ÁREA TOTAL	493.8 m²		

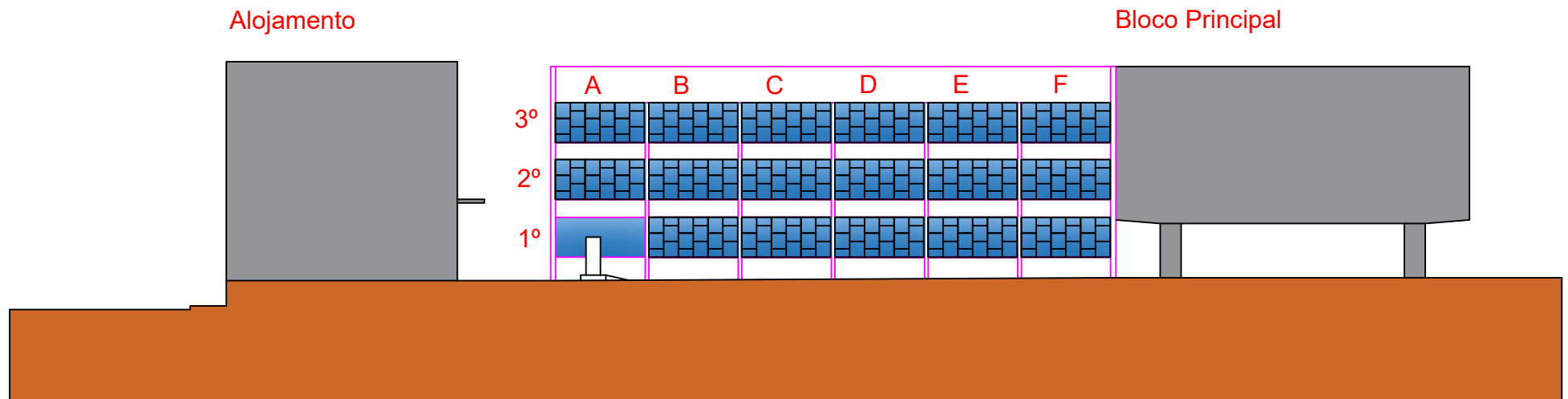

BLOCO PRINCIPAL - ALA NORTE
Medidas - Abertura das janelas

Quadro de Áreas - Abertura das Janelas							
Bloco Principal - ALA NORTE							
	Altura (m)	Comprimento (m)	Área (m ²)				
1º Pavimento Térreo 2º Pavimento 3º Pavimento	Trecho A	2.2	4.97	10.93	X	03 =	32.79
	Trecho B	2.2	4.95	10.89	X	03 =	32.67
	Trecho C	2.2	4.96	10.91	X	03 =	32.73
	Trecho D	2.2	4.97	10.93	X	03 =	32.79
	Trecho E	2.2	4.96	10.91	X	03 =	32.73
	Trecho F	2.2	4.94	10.86	X	03 =	32.58
	ÁREA TOTAL	196.29 m ²					

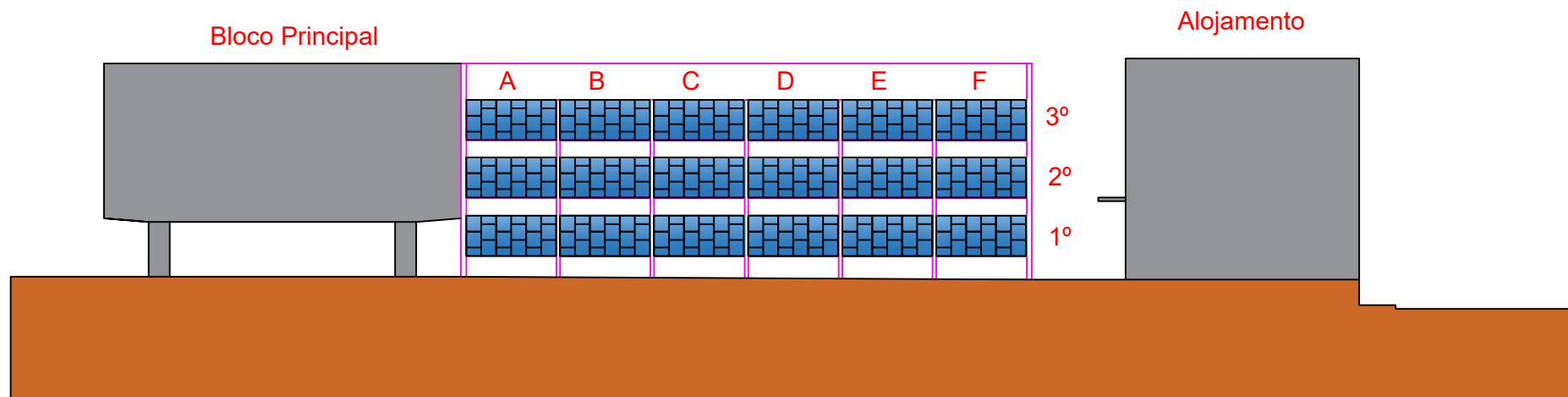

BLOCO PRINCIPAL - ALA SUL

Medidas - Abertura das janelas

Quadro de Áreas - Abertura das Janelas							
Bloco Principal - ALA SUL							
		Altura (m)	Comprimento (m)	Área (m ²)			
1º Pavimento Térreo 2º Pavimento 3º Pavimento	Trecho A	2.2	4.97	10.93	X	03 =	32.79
	Trecho B	2.2	4.96	10.91	X	03 =	32.73
	Trecho C	2.2	4.94	10.86	X	03 =	32.58
	Trecho D	2.2	4.91	10.8	X	03 =	32.4
	Trecho E	2.2	4.99	10.97	X	03 =	32.91
	Trecho F	2.2	4.97	10.93	X	03 =	32.79
	ÁREA TOTAL		196.2 m ²				

Área - Abertura das janelas - 3º Pavimento - 122.950 m²
Área - Abertura das janelas - 2º Pavimento - 122.950 m²
Área - Abertura das janelas - 1º Pavimento - 113.645 m²
Área - Abertura das janelas - PavimentoTérreo - 80.72 m²

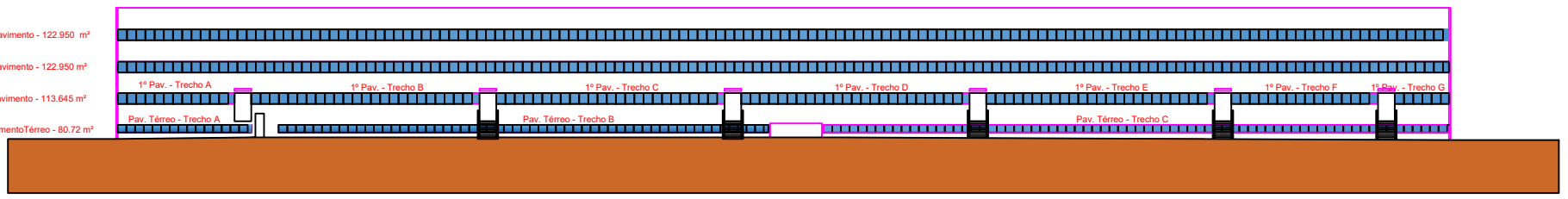

BLOCO ALOJAMENTO - ALA OESTE
Medidas - Abertura das janelas

Área - Abertura das janelas - 3º Pavimento - 122.950 m²

Área - Abertura das janelas - 2º Pavimento - 122.950 m²

Área - Abertura das janelas - 1º Pavimento - 113.645 m²

Área - Abertura das janelas - Pavimento Térreo - 80.72 m²

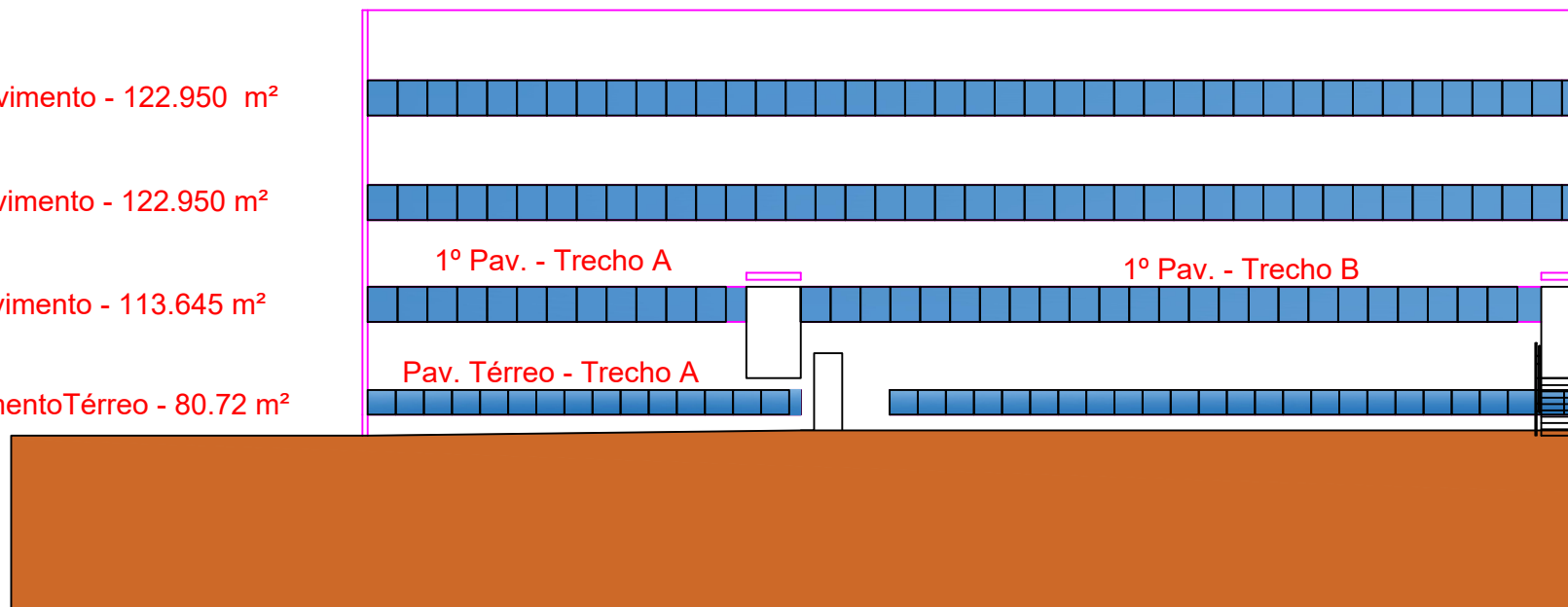

BLOCO ALOJAMENTO - ALA OESTE

Medidas - Abertura das janelas

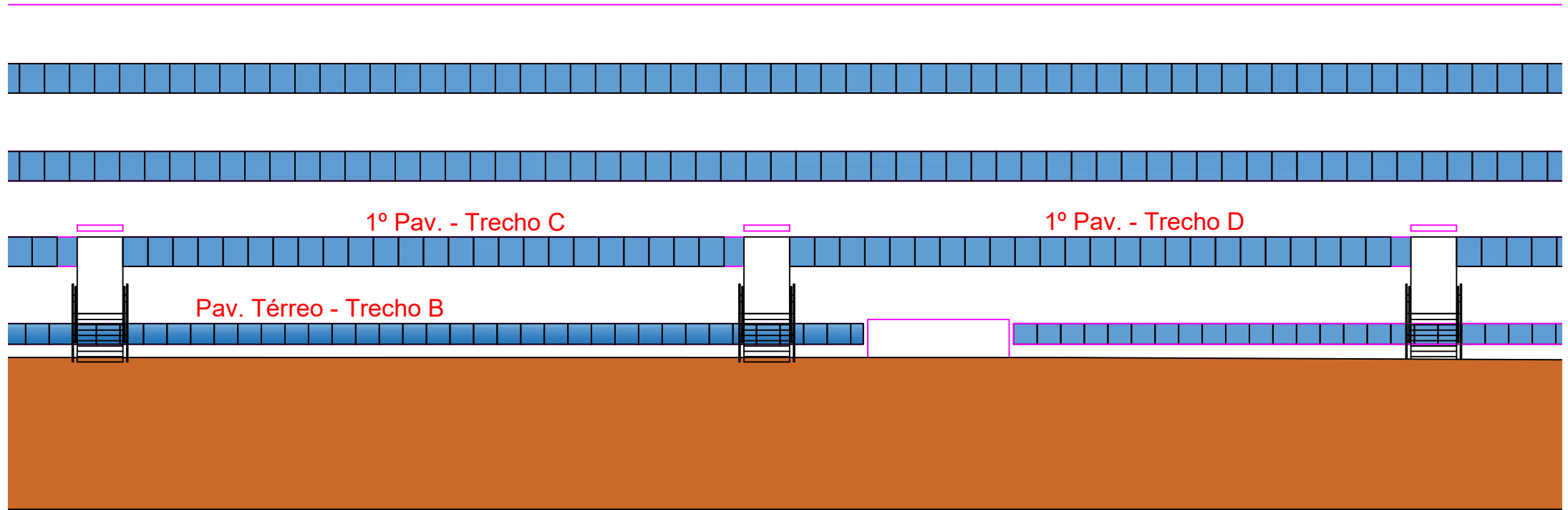

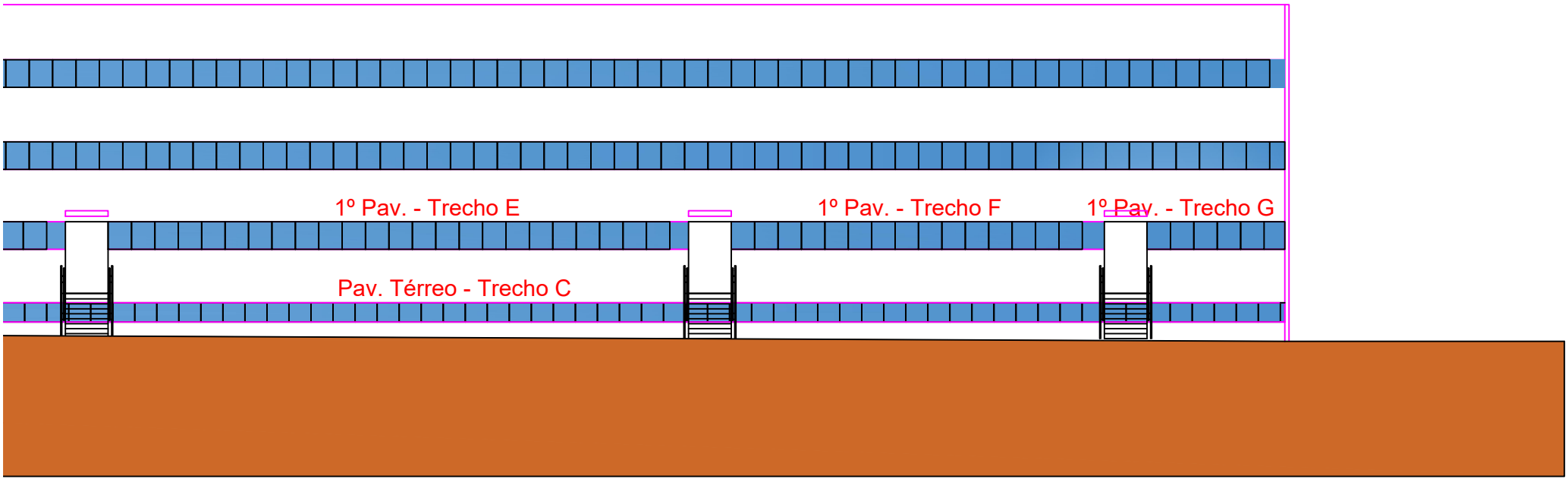

Quadro de Áreas - Abertura das Janelas			
Bloco Alojamento - ALA OESTE			
	Altura (m)	Comprimento (m)	Área (m ²)
Pavimento Térreo - Trecho A	0.70	12.33	8.631
Pavimento Térreo - Trecho B	0.70	45.22	31.654
Pavimento Térreo - Trecho C	0.70	57.76	40.432
1º Pavimento - Trecho A	1.0	10.78	10.78
1º Pavimento - Trecho B	1.0	21.08	21.08
1º Pavimento - Trecho C	1.0	21.075	21.075
1º Pavimento - Trecho D	1.0	21.08	21.08
1º Pavimento - Trecho E	1.0	21.08	21.08
1º Pavimento - Trecho F	1.0	13.55	13.55
1º Pavimento - Trecho G	1.0	5.0	5.0
2º Pavimento	1.0	122.95	122.95
3º Pavimento	1.0	122.95	122.95
ÁREA TOTAL	440.265 m²		

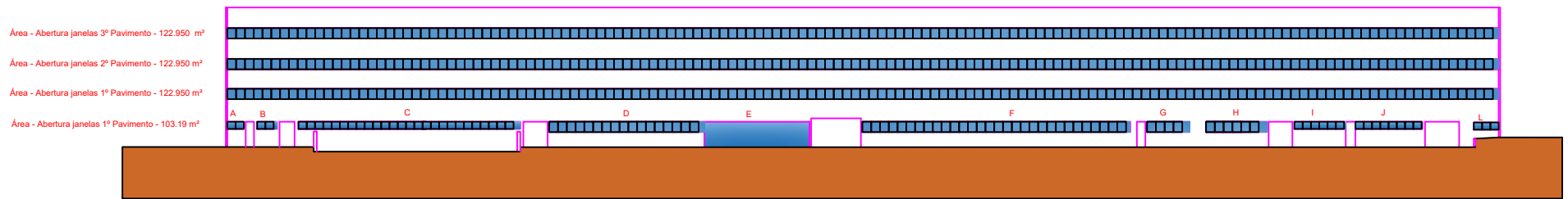

BLOCO ALOJAMENTO - ALA LESTE

Medidas - Abertura das janelas

Área - Abertura janelas 3º Pavimento - 122.950 m²

Área - Abertura janelas 2º Pavimento - 122.950 m²

Área - Abertura janelas 1º Pavimento - 122.950 m²

Área - Abertura janelas 1º Pavimento - 103.19 m²

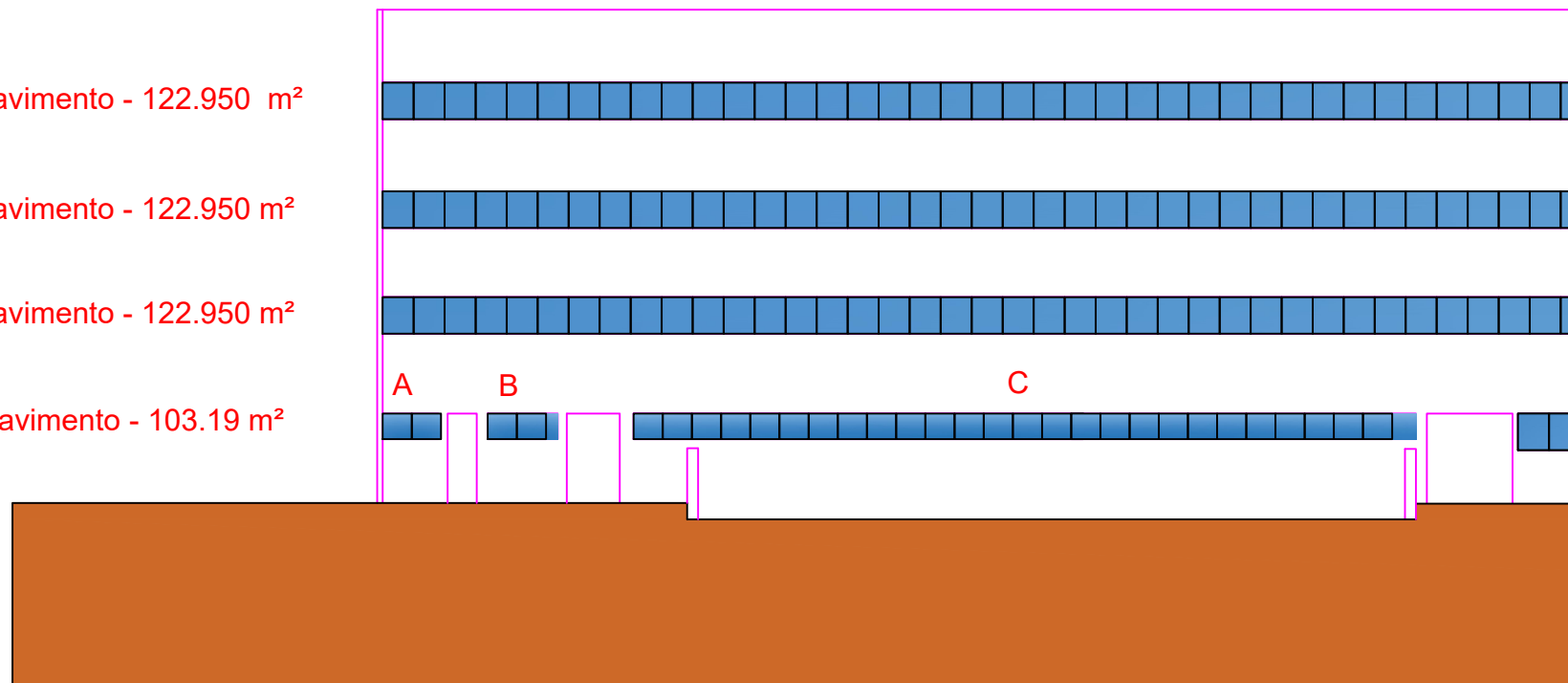

BLOCO ALOJAMENTO - ALA LESTE

Medidas - Abertura das janelas

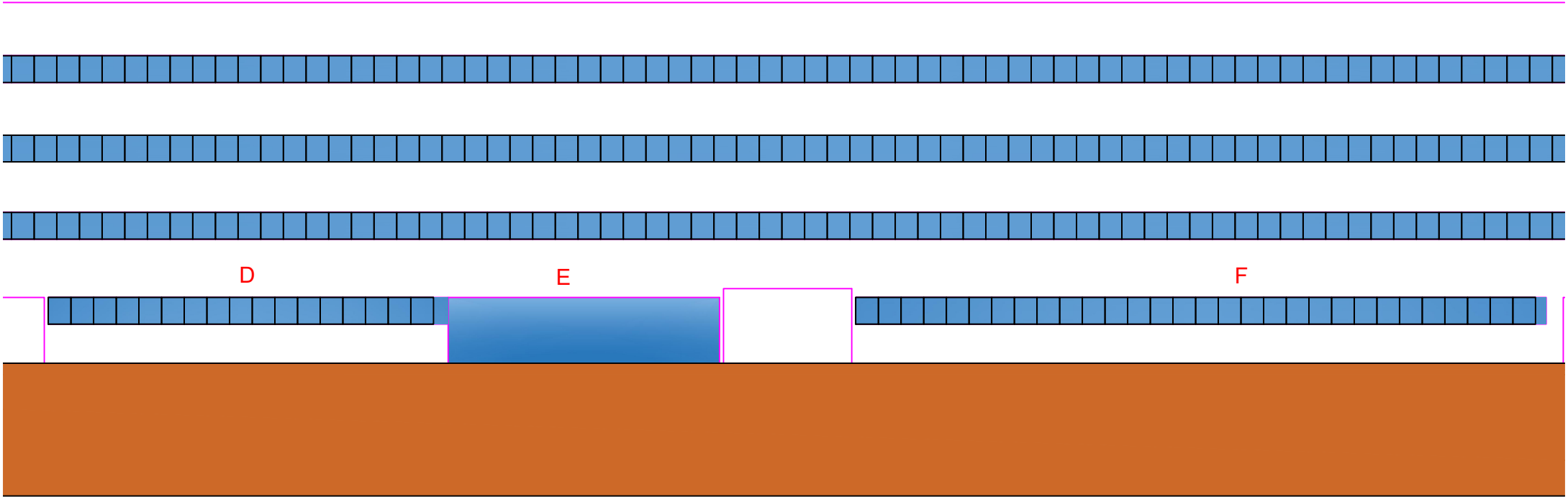

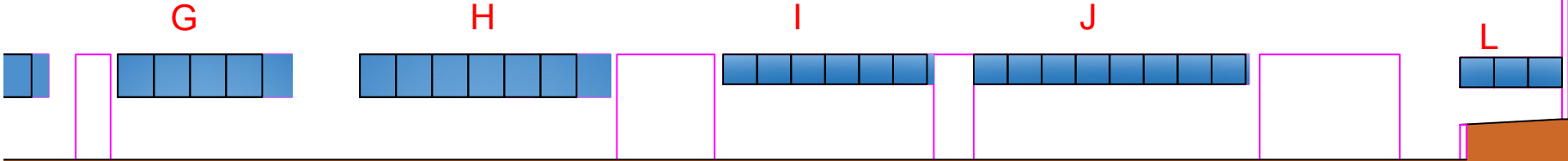
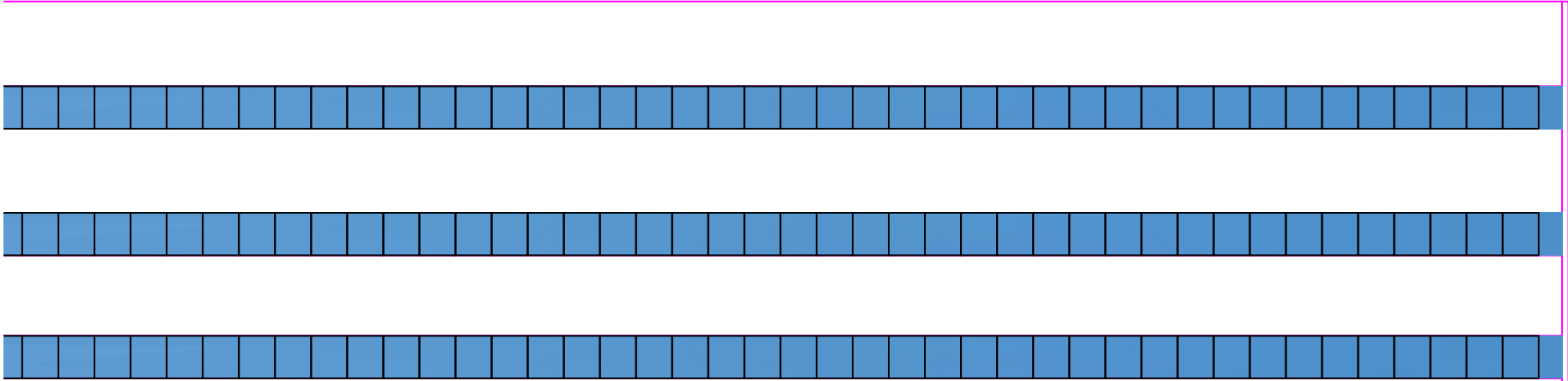

Quadro de Áreas - Abertura das Janelas

Bloco Alojamento - ALA LESTE

	Altura (m)	Comprimento (m)	Área (m ²)
Pavimento Térreo - Trecho A	0.70	1.6	1.12
Pavimento Térreo - Trecho B	0.70	1.92	1.34
Pavimento Térreo - Trecho C	0.70	21.45	15.01
Pavimento Térreo - Trecho D	1.0	15	15
Pavimento Térreo - Trecho E	2.47	10.18	25.14
Pavimento Térreo - Trecho F	1.0	25.9	25.9
Pavimento Térreo - Trecho G	1.0	4.1	4.1
Pavimento Térreo - Trecho H	1.0	5.9	5.9
Pavimento Térreo - Trecho I	0.70	4.96	3.47
Pavimento Térreo - Trecho J	0.70	6.48	4.53
Pavimento Térreo - Trecho L	0.70	2.4	1.68
1º Pavimento	1.0	122.95	122.95
2º Pavimento	1.0	122.95	122.95
3º Pavimento	1.0	122.95	122.95
ÁREA TOTAL	472.04 m²		

**Anexo II - Edital - PE 1-2021 - 1a COMPANHIA DE
INFANTARIA - Toldos.pdf**

PREGÃO ELETRÔNICO

**MINISTÉRIO DA DEFESA
EXÉRCITO BRASILEIRO
1ª COMPANHIA DE INFANTARIA
(1ª Companhia Independente de Fuzileiros/1954)**

PREGÃO ELETRÔNICO Nº 01/2021
(Processo Administrativo nº 64429.001493/2021-90)

Torna-se público, para conhecimento dos interessados, que o(a) *1ª COMPANHIA DE INFANTARIA (UASG 160030)*, por meio do(a) *Seção de Aquisições, Licitações e Contratos*, sediado(a) *Rua da Harmonia, s/n, Bairro CHESF, Paulo Afonso-BA*, realizará licitação, para registro de preços, na modalidade PREGÃO, na forma ELETRÔNICA, com critério de julgamento menor preço por item, nos termos da Lei nº 10.520, de 17 de julho de 2002, do Decreto nº 10.024, de 20 de setembro de 2019, do Decreto nº 7.746, de 05 de junho de 2012, do Decreto nº 7892, de 23 de janeiro e 2013, da Instrução Normativa SLTI/MP nº 01, de 19 de janeiro de 2010, da Instrução Normativa SEGES/MP nº 03, de 26 de abril, de 2018, da Lei Complementar nº 123, de 14 de dezembro de 2006, da Lei nº 11.488, de 15 de junho de 2007, do Decreto nº 8.538, de 06 de outubro de 2015, aplicando-se, subsidiariamente, a Lei nº 8.666, de 21 de junho de 1993, e as exigências estabelecidas neste Edital.

Data da sessão: 26/05/2021

Horário: 09:30 hrs

Local: Portal de Compras do Governo Federal – www.comprasgovernamentais.gov.br

1. DO OBJETO

1.1. O objeto da presente licitação é a escolha da proposta mais vantajosa para a eventual e futura aquisição de *materiais e ferramentas para manutenção de bens imóveis e instrução, visando atender às necessidades da 1ª Companhia de Infantaria*, conforme condições, quantidades e exigências estabelecidas neste Edital e seus anexos.

1.2. *A licitação será dividida em itens, conforme tabela constante do Termo de Referência, facultando-se ao licitante a participação em quantos itens forem de seu interesse.*

1.3. *O critério de julgamento adotado será o menor preço, observadas as exigências contidas neste Edital e seus Anexos quanto às especificações do objeto.*

2. DO REGISTRO DE PREÇOS

2.1 As regras referentes aos órgãos gerenciador e participantes, bem como a eventuais adesões são as que constam da minuta de Ata de Registro de Preços

2. DO CREDENCIAMENTO

3.1 O Credenciamento é o nível básico do registro cadastral no SICAF, que permite a participação dos interessados na modalidade licitatória Pregão, em sua forma eletrônica.

3.2 O cadastro no SICAF deverá ser feito no Portal de Compras do Governo Federal, no sítio www.comprasgovernamentais.gov.br, por meio de certificado digital conferido pela Infraestrutura de Chaves Públicas Brasileira – ICP - Brasil.

3.3 O credenciamento junto ao provedor do sistema implica a responsabilidade do licitante ou de seu representante legal e a presunção de sua capacidade técnica para realização das transações inerentes a este Pregão.

3.4 O licitante responsabiliza-se exclusiva e formalmente pelas transações efetuadas em seu nome, assume como firmes e verdadeiras suas propostas e seus lances, inclusive os atos praticados diretamente ou por seu representante, excluída a responsabilidade do provedor do sistema ou do órgão ou entidade promotora da licitação por eventuais danos decorrentes de uso indevido das credenciais de acesso, ainda que por terceiros.

3.5 É de responsabilidade do cadastrado conferir a exatidão dos seus dados cadastrais no SICAF e mantê-los atualizados junto aos órgãos responsáveis pela informação, devendo proceder, imediatamente, à correção ou à alteração dos registros tão logo identifique incorreção ou aqueles se tornem desatualizados.

3.5.1 A não observância do disposto no subitem anterior poderá ensejar desclassificação no momento da habilitação

3. DA PARTICIPAÇÃO NO PREGÃO.

4.1 Poderão participar deste Pregão interessados cujo ramo de atividade seja compatível com o objeto desta licitação, e que estejam com Credenciamento regular no Sistema de Cadastramento Unificado de Fornecedores – SICAF, conforme disposto no art. 9º da IN SEGES/MP nº 3, de 2018.

4.1.1 Os licitantes deverão utilizar o certificado digital para acesso ao Sistema.

4.1.2 Para *todos* os itens a participação é exclusiva a microempresas e empresas de pequeno porte, nos termos do art. 48 da Lei Complementar nº 123, de 14 de dezembro de 2006.

4.2 Será concedido tratamento favorecido para as microempresas e empresas de pequeno porte, para as sociedades cooperativas mencionadas no artigo 34 da Lei nº 11.488, de 2007, para o agricultor familiar, o produtor rural pessoa física e para o microempreendedor individual - MEI, nos limites previstos da Lei Complementar nº 123, de 2006.

4.3 Não poderão participar desta licitação os interessados:

4.3.1 proibidos de participar de licitações e celebrar contratos administrativos, na forma da legislação vigente;

4.3.2 que não atendam às condições deste Edital e seu(s) anexo(s);

4.3.3 estrangeiros que não tenham representação legal no Brasil com poderes expressos para receber citação e responder administrativa ou judicialmente;

4.3.4 que se enquadrem nas vedações previstas no artigo 9º da Lei nº 8.666, de 1993;

4.3.5 que estejam sob falência, concurso de credores, concordata ou em processo de dissolução ou liquidação;

4.3.7 Organizações da Sociedade Civil de Interesse Público - OSCIP, atuando nessa condição (Acórdão nº 746/2014-TCU-Plenário).

4.4 Como condição para participação no Pregão, a licitante assinalará “sim” ou “não” em campo próprio do sistema eletrônico, relativo às seguintes declarações:

4.4.1 que cumpre os requisitos estabelecidos no artigo 3º da Lei Complementar nº 123, de 2006, estando apta a usufruir do tratamento favorecido estabelecido em seus arts. 42 a 49;

4.4.1.1 nos itens exclusivos para participação de microempresas e empresas de pequeno porte, a assinalação do campo “não” impedirá o prosseguimento no certame;

4.4.1.2 nos itens em que a participação não for exclusiva para microempresas e empresas de pequeno porte, a assinalação do campo “não” apenas produzirá o efeito de o licitante não ter direito ao tratamento favorecido previsto na Lei Complementar nº 123, de 2006, mesmo que microempresa, empresa de pequeno porte.

4.4.2 que está ciente e concorda com as condições contidas no Edital e seus anexos;

4.4.3 que cumpre os requisitos para a habilitação definidos no Edital e que a proposta apresentada está em conformidade com as exigências editalícias;

4.4.4 que inexistem fatos impeditivos para sua habilitação no certame, ciente da obrigatoriedade de declarar ocorrências posteriores;

4.4.5 que não emprega menor de 18 anos em trabalho noturno, perigoso ou insalubre e não emprega menor de 16 anos, salvo menor, a partir de 14 anos, na condição de aprendiz, nos termos do artigo 7º, XXXIII, da Constituição;

4.4.6 que a proposta foi elaborada de forma independente, nos termos da Instrução Normativa SLTI/MP nº 2, de 16 de setembro de 2009.

4.4.7 que não possui, em sua cadeia produtiva, empregados executando trabalho degradante ou forçado, observando o disposto nos incisos III e IV do art. 1º e no inciso III do art. 5º da Constituição Federal;

4.4.8 que os serviços são prestados por empresas que comprovem cumprimento de reserva de cargos prevista em lei para pessoa com deficiência ou para reabilitado da Previdência Social e que atendam às regras de acessibilidade previstas na legislação, conforme disposto no art. 93 da Lei nº 8.213, de 24 de julho de 1991.

4.5 A declaração falsa relativa ao cumprimento de qualquer condição sujeitará o licitante às sanções previstas em lei e neste Edital.

4. DA APRESENTAÇÃO DA PROPOSTA E DOS DOCUMENTOS DE HABILITAÇÃO

5.1 Os licitantes encaminharão, exclusivamente por meio do sistema, concomitantemente com os documentos de habilitação exigidos no edital, proposta com a descrição do objeto ofertado e o preço, até a data e o horário estabelecidos para abertura da sessão pública, quando, então, encerrar-se-á automaticamente a etapa de envio dessa documentação.

5.2 O envio da proposta, acompanhada dos documentos de habilitação exigidos neste Edital, ocorrerá por meio de chave de acesso e senha.

5.3 Os licitantes poderão deixar de apresentar os documentos de habilitação que constem do SICAF, assegurado aos demais licitantes o direito de acesso aos dados constantes dos sistemas.

5.4 As Microempresas e Empresas de Pequeno Porte deverão encaminhar a documentação de habilitação, ainda que haja alguma restrição de regularidade fiscal e trabalhista, nos termos do art. 43, § 1º da LC nº 123, de 2006.

5.5 Incumbirá ao licitante acompanhar as operações no sistema eletrônico durante a sessão pública do Pregão, ficando responsável pelo ônus decorrente da perda de negócios, diante da inobservância de quaisquer mensagens emitidas pelo sistema ou de sua desconexão.

5.6 Até a abertura da sessão pública, os licitantes poderão retirar ou substituir a proposta e os documentos de habilitação anteriormente inseridos no sistema;

5.7 Não será estabelecida, nessa etapa do certame, ordem de classificação entre as propostas apresentadas, o que somente ocorrerá após a realização dos procedimentos de negociação e julgamento da proposta.

5.8 Os documentos que compõem a proposta e a habilitação do licitante melhor classificado somente serão disponibilizados para avaliação do pregoeiro e para acesso público após o encerramento do envio de lances.

5. DO PREENCHIMENTO DA PROPOSTA

5.1. O licitante deverá enviar sua proposta mediante o preenchimento, no sistema eletrônico, dos seguintes campos:

5.1.1. *Valor unitário e total do item;*

5.1.2. Marca;

5.1.3. Fabricante;

5.1.4. Descrição detalhada do objeto, contendo as informações similares à especificação do Termo de Referência: indicando, no que for aplicável, *o modelo, prazo de validade ou de garantia, número do registro ou inscrição do bem no órgão competente, quando for o caso;*

5.1.5. Recomenda-se aos licitantes que não utilizem a descrição dos materiais do termo de referência mas sim a descrição real do material a ser, eventualmente fornecido.

5.2. Todas as especificações do objeto contidas na proposta vinculam a Contratada.

5.3. Nos valores propostos estarão inclusos todos os custos operacionais, encargos previdenciários, trabalhistas, tributários, comerciais e quaisquer outros que incidam direta ou indiretamente no fornecimento dos bens.

5.4. Os preços ofertados, tanto na proposta inicial, quanto na etapa de lances, serão de exclusiva responsabilidade do licitante, não lhe assistindo o direito de pleitear qualquer alteração, sob alegação de erro, omissão ou qualquer outro pretexto.

5.5. O prazo de validade da proposta não será inferior a 60 (sessenta) dias, a contar da data de sua apresentação.

5.6. Os licitantes devem respeitar os preços máximos estabelecidos nas normas de regência de contratações públicas federais, quando participarem de licitações públicas;

5.6.1. O descumprimento das regras supramencionadas pela Administração por parte dos contratados pode ensejar a fiscalização do Tribunal de Contas da União e, após o devido processo legal, gerar as seguintes consequências: assinatura de prazo para a adoção das medidas necessárias ao exato cumprimento da lei, nos termos do art. 71, inciso IX, da Constituição; ou condenação dos agentes públicos responsáveis e da empresa contratada ao pagamento dos prejuízos ao erário, caso verificada a ocorrência de superfaturamento por sobrepreço na execução do contrato.

6. DA ABERTURA DA SESSÃO, CLASSIFICAÇÃO DAS PROPOSTAS E FORMULAÇÃO DE LANCES

6.1. A abertura da presente licitação dar-se-á em sessão pública, por meio de sistema eletrônico, na data, horário e local indicados neste Edital.

6.2. O Pregoeiro verificará as propostas apresentadas, desclassificando desde logo aquelas que não estejam em conformidade com os requisitos estabelecidos neste Edital, contenham vícios insanáveis ou não apresentem as especificações técnicas exigidas no Termo de Referência.

6.2.1. Também será desclassificada a proposta que identifique o licitante.

6.2.2. A desclassificação será sempre fundamentada e registrada no sistema, com acompanhamento em tempo real por todos os participantes.

6.2.3. A não desclassificação da proposta não impede o seu julgamento definitivo em sentido contrário, levado a efeito na fase de aceitação.

6.3. O sistema ordenará automaticamente as propostas classificadas, sendo que somente estas participarão da fase de lances.

6.4. O sistema disponibilizará campo próprio para troca de mensagens entre o Pregoeiro e os licitantes.

6.5. Iniciada a etapa competitiva, os licitantes deverão encaminhar lances exclusivamente por meio do sistema eletrônico, sendo imediatamente informados do seu recebimento e do valor consignado no registro.

6.5.1. O lance deverá ser ofertado pelo valor *unitário do item*.

6.6. Os licitantes poderão oferecer lances sucessivos, observando o horário fixado para abertura da sessão e as regras estabelecidas no Edital.

6.7. O licitante somente poderá oferecer lance de valor inferior ou percentual de desconto superior ao último por ele ofertado e registrado pelo sistema.

6.8. *O intervalo mínimo de diferença de valores ou percentuais entre os lances, que incidirá tanto em relação aos lances intermediários quanto em relação à proposta que cobrir a melhor oferta deverá ser de 0,01 (um centavo de real).*

6.1 Será adotado para o envio de lances no pregão eletrônico o modo de disputa “aberto”, em que os licitantes apresentarão lances públicos e sucessivos, com prorrogações.

6.2 A etapa de lances da sessão pública terá duração de dez minutos e, após isso, será prorrogada automaticamente pelo sistema quando houver lance ofertado nos últimos dois minutos do período de duração da sessão pública.

6.3 A prorrogação automática da etapa de lances, de que trata o item anterior, será de dois minutos e ocorrerá sucessivamente sempre que houver lances enviados nesse período de prorrogação, inclusive no caso de lances intermediários.

6.4 Não havendo novos lances na forma estabelecida nos itens anteriores, a sessão pública encerrar-se-á automaticamente.

6.5 Encerrada a fase competitiva sem que haja a prorrogação automática pelo sistema, poderá o pregoeiro, assessorado pela equipe de apoio, justificadamente, admitir o reinício da sessão pública de lances, em prol da consecução do melhor preço.

7.14. Não serão aceitos dois ou mais lances de mesmo valor, prevalecendo aquele que for recebido e registrado em primeiro lugar.

6.9. Durante o transcurso da sessão pública, os licitantes serão informados, em tempo real, do valor do menor lance registrado, vedada a identificação do licitante.

6.10. No caso de desconexão com o Pregoeiro, no decorrer da etapa competitiva do Pregão, o sistema eletrônico poderá permanecer acessível aos licitantes para a recepção dos lances.

6.11. Quando a desconexão do sistema eletrônico para o pregoeiro persistir por tempo superior a dez minutos, a sessão pública será suspensa e reiniciada somente após decorridas vinte e quatro horas da comunicação do fato pelo Pregoeiro aos participantes, no sítio eletrônico utilizado para divulgação.

6.12. O Critério de julgamento adotado será o *menor preço*, conforme definido neste Edital e seus anexos.

6.13. Caso o licitante não apresente lances, concorrerá com o valor de sua proposta.

6.14. Em relação a itens não exclusivos para participação de microempresas e empresas de pequeno porte, uma vez encerrada a etapa de lances, será efetivada a verificação automática, junto à Receita Federal, do porte da entidade empresarial. O sistema identificará em coluna própria as microempresas e empresas de pequeno porte participantes, procedendo à comparação com os valores da primeira colocada, se esta for empresa de maior porte, assim como das demais classificadas, para o fim de aplicar-se o disposto nos arts. 44 e 45 da LC nº 123, de 2006, regulamentada pelo Decreto nº 8.538, de 2015.

6.15. Nessas condições, as propostas de microempresas e empresas de pequeno porte que se encontrarem na faixa de até 5% (cinco por cento) acima da melhor proposta ou melhor lance serão consideradas empatadas com a primeira colocada.

6.16. A melhor classificada nos termos do item anterior terá o direito de encaminhar uma última oferta para desempate, obrigatoriamente em valor inferior ao da primeira colocada, no prazo de 5 (cinco) minutos controlados pelo sistema, contados após a comunicação automática para tanto.

6.17. Caso a microempresa ou a empresa de pequeno porte melhor classificada desista ou não se manifeste no prazo estabelecido, serão convocadas as demais licitantes microempresa e empresa de pequeno porte que se encontrem naquele intervalo de 5% (cinco por cento), na ordem de classificação, para o exercício do mesmo direito, no prazo estabelecido no subitem anterior.

6.18. No caso de equivalência dos valores apresentados pelas microempresas e empresas de pequeno porte que se encontrem nos intervalos estabelecidos nos subitens anteriores, será realizado sorteio entre elas para que se identifique aquela que primeiro poderá apresentar melhor oferta.

- 6.19. Só poderá haver empate entre propostas iguais (não seguidas de lances), ou entre lances finais da fase fechada do modo de disputa aberto e fechado.
- 6.20. Havendo eventual empate entre propostas ou lances, o critério de desempate será aquele previsto no art. 3º, § 2º, da Lei nº 8.666, de 1993, assegurando-se a preferência, sucessivamente, aos bens produzidos:
- 6.20.1. no país;
 - 6.20.2. por empresas brasileiras;
 - 6.20.3. por empresas que invistam em pesquisa e no desenvolvimento de tecnologia no País;
 - 6.20.4. por empresas que comprovem cumprimento de reserva de cargos prevista em lei para pessoa com deficiência ou para reabilitado da Previdência Social e que atendam às regras de acessibilidade previstas na legislação.
- 6.21. Persistindo o empate, a proposta vencedora será sorteada pelo sistema eletrônico dentre as propostas ou os lances empatados.
- 6.22. Encerrada a etapa de envio de lances da sessão pública, o pregoeiro deverá encaminhar, pelo sistema eletrônico, contraproposta ao licitante que tenha apresentado o melhor preço, para que seja obtida melhor proposta, vedada a negociação em condições diferentes das previstas neste Edital.
- 6.22.1. A negociação será realizada por meio do sistema, podendo ser acompanhada pelos demais licitantes.
 - 6.22.2. O pregoeiro solicitará ao licitante melhor classificado que, no prazo de **24 (vinte e quatro)** horas, envie a proposta adequada ao último lance ofertado após a negociação realizada, acompanhada, se for o caso, dos documentos complementares, quando necessários à confirmação daqueles exigidos neste Edital e já apresentados.
- 6.23. Após a negociação do preço, o Pregoeiro iniciará a fase de aceitação e julgamento da proposta.

7. DA ACEITABILIDADE DA PROPOSTA VENCEDORA.

- 7.1. Encerrada a etapa de negociação, o pregoeiro examinará a proposta classificada em primeiro lugar quanto à adequação ao objeto e à compatibilidade do preço em relação ao máximo estipulado para contratação neste Edital e em seus anexos, observado o disposto no parágrafo único do art. 7º e no § 9º do art. 26 do Decreto n.º 10.024/2019.
- 7.2. O licitante qualificado como produtor rural pessoa física deverá incluir, na sua proposta, os percentuais das contribuições previstas no art. 176 da Instrução Normativa RFB n. 971, de 2009, em razão do disposto no art. 184, inciso V, sob pena de desclassificação.
- 7.3. Será desclassificada a proposta ou o lance vencedor, apresentar preço final superior ao preço máximo fixado (Acórdão nº 1455/2018 -TCU - Plenário), desconto menor do que o mínimo exigido ou que apresentar preço manifestamente inexequível.
- 7.3.1. Considera-se inexequível a proposta que apresente preços global ou unitários simbólicos, irrisórios ou de valor zero, incompatíveis com os preços dos insumos e salários de mercado, acrescidos dos respectivos encargos, ainda que o ato convocatório da licitação não tenha estabelecido limites mínimos, exceto quando se referirem a materiais e instalações de propriedade do próprio licitante, para os quais ele renuncie a parcela ou à totalidade da remuneração.
- 7.4. Qualquer interessado poderá requerer que se realizem diligências para aferir a exequibilidade e a legalidade das propostas, devendo apresentar as provas ou os indícios que fundamentam a suspeita;

- 7.5. Na hipótese de necessidade de suspensão da sessão pública para a realização de diligências, com vistas ao saneamento das propostas, a sessão pública somente poderá ser reiniciada mediante aviso prévio no sistema com, no mínimo, vinte e quatro horas de antecedência, e a ocorrência será registrada em ata;
- 7.6. O Pregoeiro poderá convocar o licitante para enviar documento digital complementar, por meio de funcionalidade disponível no sistema, no prazo de 24 (**vinte e quatro**) horas, sob pena de não aceitação da proposta.
- 7.6.1. É facultado ao pregoeiro prorrogar o prazo estabelecido, a partir de solicitação fundamentada feita no chat pelo licitante, antes de findo o prazo.
- 7.6.2. Dentre os documentos passíveis de solicitação pelo Pregoeiro, destacam-se os que contenham as características do material ofertado, tais como marca, modelo, tipo, fabricante e procedência, além de outras informações pertinentes, a exemplo de catálogos, folhetos ou propostas, encaminhados por meio eletrônico, ou, se for o caso, por outro meio e prazo indicados pelo Pregoeiro, sem prejuízo do seu ulterior envio pelo sistema eletrônico, sob pena de não aceitação da proposta.
- 7.6.3.
- 7.7. Se a proposta ou lance vencedor for desclassificado, o Pregoeiro examinará a proposta ou lance subsequente, e, assim sucessivamente, na ordem de classificação.
- 7.8. Havendo necessidade, o Pregoeiro suspenderá a sessão, informando no “chat” a nova data e horário para a sua continuidade.
- 7.9. O Pregoeiro poderá encaminhar, por meio do sistema eletrônico, contraproposta ao licitante que apresentou o lance mais vantajoso, com o fim de negociar a obtenção de melhor preço, vedada a negociação em condições diversas das previstas neste Edital.
- 7.9.1. Também nas hipóteses em que o Pregoeiro não aceitar a proposta e passar à subsequente, poderá negociar com o licitante para que seja obtido preço melhor.
- 7.9.2. A negociação será realizada por meio do sistema, podendo ser acompanhada pelos demais licitantes.
- 7.10. Nos itens não exclusivos para a participação de microempresas e empresas de pequeno porte, sempre que a proposta não for aceita, e antes de o Pregoeiro passar à subsequente, haverá nova verificação, pelo sistema, da eventual ocorrência do empate ficto, previsto nos artigos 44 e 45 da LC nº 123, de 2006, seguindo-se a disciplina antes estabelecida, se for o caso.
- 7.11. Encerrada a análise quanto à aceitação da proposta, o pregoeiro verificará a habilitação do licitante, observado o disposto neste Edital.

8. DA HABILITAÇÃO

- 8.1. Como condição prévia ao exame da documentação de habilitação do licitante detentor da proposta classificada em primeiro lugar, o Pregoeiro verificará o eventual descumprimento das condições de participação, especialmente quanto à existência de sanção que impeça a participação no certame ou a futura contratação, mediante a consulta aos seguintes cadastros:
- a) SICAF;
 - b) Cadastro Nacional de Empresas Inidôneas e Suspensas - CEIS, mantido pela Controladoria-Geral da União (www.portaldatransparencia.gov.br/ceis);
 - c) Cadastro Nacional de Condenações Cíveis por Atos de Improbidade Administrativa, mantido pelo Conselho Nacional de Justiça (www.cnj.jus.br/improbidade_adm/consultar_requerido.php).

d) Lista de Inidôneos e o Cadastro Integrado de Condenações por Ilícitos Administrativos - CADICON, mantidos pelo Tribunal de Contas da União - TCU;

8.1.1. Para a consulta de licitantes pessoa jurídica poderá haver a substituição das consultas das alíneas “b”, “c” e “d” acima pela Consulta Consolidada de Pessoa Jurídica do TCU (<https://certidoesapf.apps.tcu.gov.br/>)

8.1.2. A consulta aos cadastros será realizada em nome da empresa licitante e também de seu sócio majoritário, por força do artigo 12 da Lei nº 8.429, de 1992, que prevê, dentre as sanções impostas ao responsável pela prática de ato de improbidade administrativa, a proibição de contratar com o Poder Público, inclusive por intermédio de pessoa jurídica da qual seja sócio majoritário.

8.1.2.1. Caso conste na Consulta de Situação do Fornecedor a existência de Ocorrências Impeditivas Indiretas, o gestor diligenciará para verificar se houve fraude por parte das empresas apontadas no Relatório de Ocorrências Impeditivas Indiretas.

8.1.2.2. A tentativa de burla será verificada por meio dos vínculos societários, linhas de fornecimento similares, dentre outros.

8.1.2.3. O licitante será convocado para manifestação previamente à sua desclassificação.

8.1.3. Constatada a existência de sanção, o Pregoeiro reputará o licitante inabilitado, por falta de condição de participação.

8.1.4. No caso de inabilitação, haverá nova verificação, pelo sistema, da eventual ocorrência do empate ficto, previsto nos arts. 44 e 45 da Lei Complementar nº 123, de 2006, seguindo-se a disciplina antes estabelecida para aceitação da proposta subsequente.

8.2. Caso atendidas as condições de participação, a habilitação do licitantes será verificada por meio do SICAF, nos documentos por ele abrangidos em relação à habilitação jurídica, à regularidade fiscal e trabalhista, à qualificação econômica financeira e habilitação técnica, conforme o disposto na Instrução Normativa SEGES/MP nº 03, de 2018.

8.2.1. O interessado, para efeitos de habilitação prevista na Instrução Normativa SEGES/MP nº 03, de 2018 mediante utilização do sistema, deverá atender às condições exigidas no cadastramento no SICAF até o terceiro dia útil anterior à data prevista para recebimento das propostas;

8.2.2. É dever do licitante atualizar previamente as comprovações constantes do SICAF para que estejam vigentes na data da abertura da sessão pública, ou encaminhar, em conjunto com a apresentação da proposta, a respectiva documentação atualizada.

8.2.3. O descumprimento do subitem acima implicará a inabilitação do licitante, exceto se a consulta aos sítios eletrônicos oficiais emissores de certidões feita pelo Pregoeiro lograr êxito em encontrar a(s) certidão(ões) válida(s), conforme art. 43, §3º, do Decreto 10.024, de 2019.

8.3. Havendo a necessidade de envio de documentos de habilitação complementares, necessários à confirmação daqueles exigidos neste Edital e já apresentados, o licitante será convocado a encaminhá-los, em formato digital, via sistema, no prazo de 24 (*vinte e quatro*) horas, sob pena de inabilitação.

8.4. Somente haverá a necessidade de comprovação do preenchimento de requisitos mediante apresentação dos documentos originais não-digitais quando houver dúvida em relação à integridade do documento digital.

- 9.5. Não serão aceitos documentos de habilitação com indicação de CNPJ/CPF diferentes, salvo aqueles legalmente permitidos.
- 9.6. Se o licitante for a matriz, todos os documentos deverão estar em nome da matriz, e se o licitante for a filial, todos os documentos deverão estar em nome da filial, exceto aqueles documentos que, pela própria natureza, comprovadamente, forem emitidos somente em nome da matriz.
- 9.6.1. Serão aceitos registros de CNPJ de licitante matriz e filial com diferenças de números de documentos pertinentes ao CND e ao CRF/FGTS, quando for comprovada a centralização do recolhimento dessas contribuições.
- 9.7. Ressalvado o disposto no item 5.3, os licitantes deverão encaminhar, nos termos deste Edital, a documentação relacionada nos itens a seguir, para fins de habilitação:

8.5. Habilitação jurídica:

- 8.5.1. No caso de empresário individual: inscrição no Registro Público de Empresas Mercantis, a cargo da Junta Comercial da respectiva sede;
- 8.5.2. Em se tratando de microempreendedor individual – MEI: Certificado da Condição de Microempreendedor Individual - CCMEI, cuja aceitação ficará condicionada à verificação da autenticidade no sítio www.portaldoeempreendedor.gov.br;
- 8.5.3. No caso de sociedade empresária ou empresa individual de responsabilidade limitada - EIRELI: ato constitutivo, estatuto ou contrato social em vigor, devidamente registrado na Junta Comercial da respectiva sede, acompanhado de documento comprobatório de seus administradores;
- 8.5.4. inscrição no Registro Público de Empresas Mercantis onde opera, com averbação no Registro onde tem sede a matriz, no caso de ser o participante sucursal, filial ou agência;
- 8.5.5. No caso de sociedade simples: inscrição do ato constitutivo no Registro Civil das Pessoas Jurídicas do local de sua sede, acompanhada de prova da indicação dos seus administradores;
- 8.5.6. No caso de cooperativa: ata de fundação e estatuto social em vigor, com a ata da assembleia que o aprovou, devidamente arquivado na Junta Comercial ou inscrito no Registro Civil das Pessoas Jurídicas da respectiva sede, bem como o registro de que trata o art. 107 da Lei nº 5.764, de 1971;
- 8.5.7. No caso de empresa ou sociedade estrangeira em funcionamento no País: decreto de autorização;
- 8.5.8. Os documentos acima deverão estar acompanhados de todas as alterações ou da consolidação respectiva;

8.6. Regularidade fiscal e trabalhista:

- 8.6.1. prova de inscrição no Cadastro Nacional de Pessoas Jurídicas ou no Cadastro de Pessoas Físicas, conforme o caso;
- 8.6.2. prova de regularidade fiscal perante a Fazenda Nacional, mediante apresentação de certidão expedida conjuntamente pela Secretaria da Receita Federal do Brasil (RFB) e pela Procuradoria-Geral da Fazenda Nacional (PGFN), referente a todos os créditos tributários federais e à Dívida Ativa da União (DAU) por elas administrados, inclusive aqueles relativos à Seguridade Social, nos termos da Portaria Conjunta nº 1.751, de 02/10/2014, do Secretário da Receita Federal do Brasil e da Procuradora-Geral da Fazenda Nacional.

8.6.3. prova de regularidade com o Fundo de Garantia do Tempo de Serviço (FGTS);

8.6.4. prova de inexistência de débitos inadimplidos perante a justiça do trabalho, mediante a apresentação de certidão negativa ou positiva com efeito de negativa, nos termos do Título VII-A da Consolidação das Leis do Trabalho, aprovada pelo Decreto-Lei nº 5.452, de 1º de maio de 1943;

8.6.5. prova de inscrição no cadastro de contribuintes estadual, relativo ao domicílio ou sede do licitante, pertinente ao seu ramo de atividade e compatível com o objeto contratual;

8.6.6. prova de regularidade com a Fazenda Estadual do domicílio ou sede do licitante, relativa à atividade em cujo exercício contrata ou concorre;

8.6.7. caso o licitante seja considerado isento dos tributos estaduais relacionados ao objeto licitatório, deverá comprovar tal condição mediante declaração da Fazenda Estadual do seu domicílio ou sede, ou outra equivalente, na forma da lei;

8.6.8. caso o licitante detentor do menor preço seja qualificado como microempresa ou empresa de pequeno porte deverá apresentar toda a documentação exigida para efeito de comprovação de regularidade fiscal, mesmo que esta apresente alguma restrição, sob pena de inabilitação.

8.7. Qualificação Econômico-Financeira.

8.7.1. certidão negativa de falência expedida pelo distribuidor da sede da pessoa jurídica;

8.7.2. balanço patrimonial e demonstrações contábeis do último exercício social, já exigíveis e apresentados na forma da lei, que comprovem a boa situação financeira da empresa, vedada a sua substituição por balancetes ou balanços provisórios, podendo ser atualizados por índices oficiais quando encerrado há mais de 3 (três) meses da data de apresentação da proposta;

8.7.2.1. No caso de fornecimento de bens para pronta entrega, não será exigido da licitante qualificada como microempresa ou empresa de pequeno porte, a apresentação de balanço patrimonial do último exercício financeiro. (Art. 3º do Decreto nº 8.538, de 2015);

8.7.2.2. no caso de empresa constituída no exercício social vigente, admite-se a apresentação de balanço patrimonial e demonstrações contábeis referentes ao período de existência da sociedade;

8.7.2.3. é admissível o balanço intermediário, se decorrer de lei ou contrato social/estatuto social.

8.7.2.4. Caso o licitante seja cooperativa, tais documentos deverão ser acompanhados da última auditoria contábil-financeira, conforme dispõe o artigo 112 da Lei nº 5.764, de 1971, ou de uma declaração, sob as penas da lei, de que tal auditoria não foi exigida pelo órgão fiscalizador;

8.7.3. A comprovação da situação financeira da empresa será constatada mediante obtenção de índices de Liquidez Geral (LG), Solvência Geral (SG) e Liquidez Corrente (LC), superiores a 1 (um) resultantes da aplicação das fórmulas:

$$LG = \frac{\text{Ativo Circulante} + \text{Realizável a Longo Prazo}}{\text{Passivo Circulante} + \text{Passivo Não Circulante}}$$

$$SG = \frac{\text{Ativo Total}}{\text{Passivo Circulante} + \text{Passivo Não Circulante}}$$

$$LC = \frac{\text{Ativo Circulante}}{\text{Passivo Circulante}}$$

8.7.4. As empresas que apresentarem resultado inferior ou igual a 1(um) em qualquer dos índices de Liquidez Geral (LG), Solvência Geral (SG) e Liquidez Corrente (LC), deverão comprovar, considerados os riscos para a Administração, e, a critério da autoridade competente, o capital mínimo ou o patrimônio líquido mínimo de 3% (*três por cento*) do valor estimado da contratação ou do item pertinente.

8.8. Qualificação Técnica

8.8.1. Comprovação de aptidão para o fornecimento de bens em características, quantidades e prazos compatíveis com o objeto desta licitação, ou com o item pertinente, por meio da apresentação de atestados fornecidos por pessoas jurídicas de direito público ou privado.

8.9. O licitante enquadrado como microempreendedor individual que pretenda auferir os benefícios do tratamento diferenciado previstos na Lei Complementar n. 123, de 2006, estará dispensado (a) da prova de inscrição nos cadastros de contribuintes estadual e municipal e (b) da apresentação do balanço patrimonial e das demonstrações contábeis do último exercício.

8.10. A existência de restrição relativamente à regularidade fiscal e trabalhista não impede que a licitante qualificada como microempresa ou empresa de pequeno porte seja declarada vencedora, uma vez que atenda a todas as demais exigências do edital.

9.13.1. A declaração do vencedor acontecerá no momento imediatamente posterior à fase de habilitação.

1.1. Caso a proposta mais vantajosa seja ofertada por licitante qualificada como microempresa ou empresa de pequeno porte, e uma vez constatada a existência de alguma restrição no que tange à regularidade fiscal e trabalhista, a mesma será convocada para, no prazo de 5 (cinco) dias úteis, após a declaração do vencedor, comprovar a regularização. O prazo poderá ser prorrogado por igual período, a critério da administração pública, quando requerida pelo licitante, mediante apresentação de justificativa.

1.2. A não-regularização fiscal e trabalhista no prazo previsto no subitem anterior acarretará a inabilitação do licitante, sem prejuízo das sanções previstas neste Edital, sendo facultada a convocação dos licitantes remanescentes, na ordem de classificação. Se, na ordem de classificação, seguir-se outra microempresa, empresa de pequeno porte ou sociedade cooperativa com alguma restrição na documentação fiscal e trabalhista, será concedido o mesmo prazo para regularização.

8.11. Havendo necessidade de analisar minuciosamente os documentos exigidos, o Pregoeiro suspenderá a sessão, informando no "chat" a nova data e horário para a continuidade da mesma.

8.12. Será inabilitado o licitante que não comprovar sua habilitação, seja por não apresentar quaisquer dos documentos exigidos, ou apresentá-los em desacordo com o estabelecido neste Edital.

8.13. Nos itens não exclusivos a microempresas e empresas de pequeno porte, em havendo inabilitação, haverá nova verificação, pelo sistema, da eventual ocorrência do empate

ficto, previsto nos artigos 44 e 45 da LC nº 123, de 2006, seguindo-se a disciplina antes estabelecida para aceitação da proposta subsequente.

8.14. O licitante provisoriamente vencedor em um item, que estiver concorrendo em outro item, ficará obrigado a comprovar os requisitos de habilitação cumulativamente, isto é, somando as exigências do item em que venceu às do item em que estiver concorrendo, e assim sucessivamente, sob pena de inabilitação, além da aplicação das sanções cabíveis.

8.14.1. Não havendo a comprovação cumulativa dos requisitos de habilitação, a inabilitação recairá sobre o(s) item(ns) de menor(es) valor(es) cuja retirada(s) seja(m) suficiente(s) para a habilitação do licitante nos remanescentes.

8.15. Constatado o atendimento às exigências de habilitação fixadas no Edital, o licitante será declarado vencedor.

9. DO ENCAMINHAMENTO DA PROPOSTA VENCEDORA

9.1. *A proposta final do licitante declarado vencedor deverá ser encaminhada no prazo de 24 (vinte e quatro) horas, a contar da solicitação do Pregoeiro no sistema eletrônico e deverá:*

9.1.1. *ser redigida em língua portuguesa, datilografada ou digitada, em uma via, sem emendas, rasuras, entrelinhas ou ressalvas, devendo a última folha ser assinada e as demais rubricadas pelo licitante ou seu representante legal.*

9.1.2. *conter a indicação do banco, número da conta e agência do licitante vencedor, para fins de pagamento.*

9.2. *A proposta final deverá ser documentada nos autos e será levada em consideração no decorrer da execução do contrato e aplicação de eventual sanção à Contratada, se for o caso.*

9.2.1. *Todas as especificações do objeto contidas na proposta, tais como marca, modelo, tipo, fabricante e procedência, vinculam a Contratada.*

9.3. Os preços deverão ser expressos em moeda corrente nacional, o valor unitário em algarismos e o valor global em algarismos e por extenso (art. 5º da Lei nº 8.666/93).

9.3.1. Ocorrendo divergência entre os preços unitários e o preço global, prevalecerão os primeiros; no caso de divergência entre os valores numéricos e os valores expressos por extenso, prevalecerão estes últimos.

9.4. A oferta deverá ser firme e precisa, limitada, rigorosamente, ao objeto deste Edital, sem conter alternativas de preço ou de qualquer outra condição que induza o julgamento a mais de um resultado, sob pena de desclassificação.

9.5. A proposta deverá obedecer aos termos deste Edital e seus Anexos, não sendo considerada aquela que não corresponda às especificações ali contidas ou que estabeleça vínculo à proposta de outro licitante.

9.6. As propostas que contenham a descrição do objeto, o valor e os documentos complementares estarão disponíveis na internet, após a homologação.

10. DOS RECURSOS

10.1. Declarado o vencedor e decorrida a fase de regularização fiscal e trabalhista da licitante qualificada como microempresa ou empresa de pequeno porte, se for o caso, será

concedido o prazo de no mínimo trinta minutos, para que qualquer licitante manifeste a intenção de recorrer, de forma motivada, isto é, indicando contra qual(is) decisão(ões) pretende recorrer e por quais motivos, em campo próprio do sistema.

10.2. Havendo quem se manifeste, caberá ao Pregoeiro verificar a tempestividade e a existência de motivação da intenção de recorrer, para decidir se admite ou não o recurso, fundamentadamente.

10.2.1. Nesse momento o Pregoeiro não adentrará no mérito recursal, mas apenas verificará as condições de admissibilidade do recurso.

10.2.2. A falta de manifestação motivada do licitante quanto à intenção de recorrer importará a decadência desse direito.

10.2.3. Uma vez admitido o recurso, o recorrente terá, a partir de então, o prazo de três dias para apresentar as razões, pelo sistema eletrônico, ficando os demais licitantes, desde logo, intimados para, querendo, apresentarem contrarrazões também pelo sistema eletrônico, em outros três dias, que começarão a contar do término do prazo do recorrente, sendo-lhes assegurada vista imediata dos elementos indispensáveis à defesa de seus interesses.

10.3. O acolhimento do recurso invalida tão somente os atos insuscetíveis de aproveitamento.

10.4. Os autos do processo permanecerão com vista franqueada aos interessados, no endereço constante neste Edital.

11. DA REABERTURA DA SESSÃO PÚBLICA

12. A sessão pública poderá ser reaberta:

12.1.1. Nas hipóteses de provimento de recurso que leve à anulação de atos anteriores à realização da sessão pública precedente ou em que seja anulada a própria sessão pública, situação em que serão repetidos os atos anulados e os que dele dependam.

12.1.2. Quando houver erro na aceitação do preço melhor classificado ou quando o licitante declarado vencedor não assinar o contrato, não retirar o instrumento equivalente ou não comprovar a regularização fiscal e trabalhista, nos termos do art. 43, §1º da LC nº 123/2006. Nessas hipóteses, serão adotados os procedimentos imediatamente posteriores ao encerramento da etapa de lances.

12.2. Todos os licitantes remanescentes deverão ser convocados para acompanhar a sessão reaberta.

12.2.1. A convocação se dará por meio do sistema eletrônico ("chat"), e-mail, de acordo com a fase do procedimento licitatório.

12.2.2. A convocação feita por e-mail dar-se-á de acordo com os dados contidos no SICAF, sendo responsabilidade do licitante manter seus dados cadastrais atualizados.

13. DA ADJUDICAÇÃO E HOMOLOGAÇÃO

13.1. O objeto da licitação será adjudicado ao licitante declarado vencedor, por ato do Pregoeiro, caso não haja interposição de recurso, ou pela autoridade competente, após a regular decisão dos recursos apresentados.

13.2. Após a fase recursal, constatada a regularidade dos atos praticados, a autoridade competente homologará o procedimento licitatório.

14. DA GARANTIA DE EXECUÇÃO

- 14.1. Não haverá exigência de garantia de execução para a presente contratação.

15. DA ATA DE REGISTRO DE PREÇOS

15.1. *Homologado o resultado da licitação, terá o adjudicatário o prazo de **10 (dez)** dias, contados a partir da data de sua convocação, para assinar a Ata de Registro de Preços, cujo prazo de validade encontra-se nela fixado, sob pena de decair do direito à contratação, sem prejuízo das sanções previstas neste Edital.*

15.2. *Alternativamente à convocação para comparecer perante o órgão ou entidade para a assinatura da Ata de Registro de Preços, a Administração poderá encaminhá-la para assinatura, mediante correspondência postal com aviso de recebimento (AR) ou meio eletrônico, para que seja assinada e devolvida no prazo de **05 (cinco)** dias, a contar da data de seu recebimento.*

15.3. *O prazo estabelecido no subitem anterior para assinatura da Ata de Registro de Preços poderá ser prorrogado uma única vez, por igual período, quando solicitado pelo(s) licitante(s) vencedor(s), durante o seu transcurso, e desde que devidamente aceito.*

15.4. *Serão formalizadas tantas Atas de Registro de Preços quanto necessárias para o registro de todos os itens constantes no Termo de Referência, com a indicação do licitante vencedor, a descrição do(s) item(ns), as respectivas quantidades, preços registrados e demais condições.*

15.4.1. *Será incluído na ata, sob a forma de anexo, o registro dos licitantes que aceitarem cotar os bens ou serviços com preços iguais aos do licitante vencedor na sequência da classificação do certame, excluído o percentual referente à margem de preferência, quando o objeto não atender aos requisitos previstos no art. 3º da Lei nº 8.666, de 1993;*

16. DO TERMO DE CONTRATO OU INSTRUMENTO EQUIVALENTE

- 1.1. Após a homologação da licitação, em sendo realizada a contratação, será firmado Termo de Contrato ou emitido instrumento equivalente.

- 1.2. O adjudicatário terá o prazo de 10 (dez) dias úteis, contados a partir da data de sua convocação, para assinar o Termo de Contrato ou aceitar instrumento equivalente, conforme o caso (Nota de Empenho/Carta Contrato/Autorização), sob pena de decair do direito à contratação, sem prejuízo das sanções previstas neste Edital.
 - 1.2.1. Alternativamente à convocação para comparecer perante o órgão ou entidade para a assinatura do Termo de Contrato ou aceite do instrumento equivalente, a Administração poderá encaminhá-lo para assinatura ou aceite da Adjudicatária, mediante correspondência postal com aviso de recebimento (AR) ou meio eletrônico, para que seja assinado ou aceito no prazo de 05 (cinco) dias, a contar da data de seu recebimento.
 - 1.2.2. O prazo previsto no subitem anterior poderá ser prorrogado, por igual período, por solicitação justificada do adjudicatário e aceita pela Administração.
- 1.3. O Aceite da Nota de Empenho ou do instrumento equivalente, emitida à empresa adjudicada, implica no reconhecimento de que:
 - 1.1.1. referida Nota está substituindo o contrato, aplicando-se à relação de negócios ali estabelecida as disposições da Lei nº 8.666, de 1993;
 - 1.1.2. a contratada se vincula à sua proposta e às previsões contidas no edital e seus anexos;
 - 1.1.3. a contratada reconhece que as hipóteses de rescisão são aquelas previstas nos artigos 77 e 78 da Lei nº 8.666/93 e reconhece os direitos da Administração previstos nos artigos 79 e 80 da mesma Lei.
- 1.4. O prazo de vigência da contratação fica adstrito à vigência do respectivo crédito orçamentário, prorrogável conforme previsão no instrumento contratual ou no termo de referência.
- 1.5. Previamente à contratação a Administração realizará consulta ao SICAF para identificar possível suspensão temporária de participação em licitação, no âmbito do órgão ou entidade, proibição de contratar com o Poder Público, bem como ocorrências impeditivas indiretas, observado o disposto no art. 29, da Instrução Normativa nº 3, de 26 de abril de 2018, e nos termos do art. 6º, III, da Lei nº 10.522, de 19 de julho de 2002, consulta prévia ao CADIN.
 - 1.5.1. Nos casos em que houver necessidade de assinatura do instrumento de contrato, e o fornecedor não estiver inscrito no SICAF, este deverá proceder ao seu cadastramento, sem ônus, antes da contratação.
 - 1.5.2. Na hipótese de irregularidade do registro no SICAF, o contratado deverá regularizar a sua situação perante o cadastro no prazo de até 05 (cinco) dias úteis, sob pena de aplicação das penalidades previstas no edital e anexos.
- 1.6. Na assinatura do contrato ou da ata de registro de preços, será exigida a comprovação das condições de habilitação consignadas no edital, que deverão ser mantidas pelo licitante durante a vigência do contrato ou da ata de registro de preços.
- 1.7. Na hipótese de o vencedor da licitação não comprovar as condições de habilitação consignadas no edital ou se recusar a assinar o contrato ou a ata de registro de preços, a Administração, sem prejuízo da aplicação das sanções das demais cominações legais cabíveis a esse licitante, poderá convocar outro licitante, respeitada a ordem de classificação, para, após a comprovação dos requisitos para habilitação, analisada a proposta e eventuais documentos complementares e, feita a negociação, assinar o contrato ou a ata de registro de preços.

17. DO REAJUSTAMENTO EM SENTIDO GERAL

1.2. As regras acerca do reajustamento em sentido geral do valor contratual são as estabelecidas no Termo de Referência, anexo a este Edital.

18. DO RECEBIMENTO DO OBJETO E DA FISCALIZAÇÃO

17.1. Os critérios de recebimento e aceitação do objeto e de fiscalização estão previstos no Termo de Referência.

19. DAS OBRIGAÇÕES DA CONTRATANTE E DA CONTRATADA

17.2. As obrigações da Contratante e da Contratada são as estabelecidas no Termo de Referência.

20. DO PAGAMENTO

17.3. As regras acerca do pagamento são as estabelecidas no Termo de Referência, anexo a este Edital.

21. DAS SANÇÕES ADMINISTRATIVAS.

20.1. Comete infração administrativa, nos termos da Lei nº 10.520, de 2002, o licitante/adjudicatário que:

- 1.2.1. não assinar o termo de contrato ou aceitar/retirar o instrumento equivalente, quando convocado dentro do prazo de validade da proposta;
- 1.2.2. não assinar a ata de registro de preços, quando cabível;
- 1.2.3. apresentar documentação falsa;
- 1.2.4. deixar de entregar os documentos exigidos no certame;
- 1.2.5. ensejar o retardamento da execução do objeto;
- 1.2.6. não manter a proposta;
- 1.2.7. cometer fraude fiscal;
- 1.2.8. comportar-se de modo inidôneo;

20.2. As sanções do item acima também se aplicam aos integrantes do cadastro de reserva, em pregão para registro de preços que, convocados, não honrarem o compromisso assumido injustificadamente.

20.3. Considera-se comportamento inidôneo, entre outros, a declaração falsa quanto às condições de participação, quanto ao enquadramento como ME/EPP ou o conluio entre os licitantes, em qualquer momento da licitação, mesmo após o encerramento da fase de lances.

20.4. O licitante/adjudicatário que cometer qualquer das infrações discriminadas nos subitens anteriores ficará sujeito, sem prejuízo da responsabilidade civil e criminal, às seguintes sanções:

- 20.4.1. Advertência por faltas leves, assim entendidas como aquelas que não acarretarem prejuízos significativos ao objeto da contratação;

- 20.4.2. Multa de **05% (cinco)** por cento) sobre o valor estimado do(s) item(s) prejudicado(s) pela conduta do licitante;
- 20.4.3. Suspensão de licitar e impedimento de contratar com o órgão, entidade ou unidade administrativa pela qual a Administração Pública opera e atua concretamente, pelo prazo de até dois anos;
- 20.4.4. Impedimento de licitar e de contratar com a União e descredenciamento no SICAF, pelo prazo de até cinco anos;
- 20.5. Declaração de inidoneidade para licitar ou contratar com a Administração Pública, enquanto perdurarem os motivos determinantes da punição ou até que seja promovida a reabilitação perante a própria autoridade que aplicou a penalidade, que será concedida sempre que a Contratada ressarcir a Contratante pelos prejuízos causados;
- 20.6. A penalidade de multa pode ser aplicada cumulativamente com as demais sanções.
- 20.7. Se, durante o processo de aplicação de penalidade, se houver indícios de prática de infração administrativa tipificada pela Lei nº 12.846, de 1º de agosto de 2013, como ato lesivo à administração pública nacional ou estrangeira, cópias do processo administrativo necessárias à apuração da responsabilidade da empresa deverão ser remetidas à autoridade competente, com despacho fundamentado, para ciência e decisão sobre a eventual instauração de investigação preliminar ou Processo Administrativo de Responsabilização – PAR.
- 20.8. A apuração e o julgamento das demais infrações administrativas não consideradas como ato lesivo à Administração Pública nacional ou estrangeira nos termos da Lei nº 12.846, de 1º de agosto de 2013, seguirão seu rito normal na unidade administrativa.
- 20.9. O processamento do PAR não interfere no seguimento regular dos processos administrativos específicos para apuração da ocorrência de danos e prejuízos à Administração Pública Federal resultantes de ato lesivo cometido por pessoa jurídica, com ou sem a participação de agente público.
- 20.10. Caso o valor da multa não seja suficiente para cobrir os prejuízos causados pela conduta do licitante, a União ou Entidade poderá cobrar o valor remanescente judicialmente, conforme artigo 419 do Código Civil.
- 20.11. A aplicação de qualquer das penalidades previstas realizar-se-á em processo administrativo que assegurará o contraditório e a ampla defesa ao licitante/adjudicatário, observando-se o procedimento previsto na Lei nº 8.666, de 1993, e subsidiariamente na Lei nº 9.784, de 1999.
- 20.12. A autoridade competente, na aplicação das sanções, levará em consideração a gravidade da conduta do infrator, o caráter educativo da pena, bem como o dano causado à Administração, observado o princípio da proporcionalidade.
- 20.13. As penalidades serão obrigatoriamente registradas no SICAF.
- 20.14. As sanções por atos praticados no decorrer da contratação estão previstas no Termo de Referência.

22. DA FORMAÇÃO DO CADASTRO DE RESERVA

- 20.1.** *Após o encerramento da etapa competitiva, os licitantes poderão reduzir seus preços ao valor da proposta do licitante mais bem classificado.*
- 20.2.** *A apresentação de novas propostas na forma deste item não prejudicará o resultado do certame em relação ao licitante melhor classificado.*
- 20.3.** *Havendo um ou mais licitantes que aceitem cotar suas propostas em valor igual ao do licitante vencedor, estes serão classificados segundo a ordem da última proposta individual apresentada durante a fase competitiva.*
- 20.4.** *Esta ordem de classificação dos licitantes registrados deverá ser respeitada nas contratações e somente será utilizada acaso o melhor colocado no certame não assine a ata ou*

tenha seu registro cancelado nas hipóteses previstas nos artigos 20 e 21 do Decreto nº 7.892/213.

23. DA IMPUGNAÇÃO AO EDITAL E DO PEDIDO DE ESCLARECIMENTO

20.5. Até 03 (três) dias úteis antes da data designada para a abertura da sessão pública, qualquer pessoa poderá impugnar este Edital.

20.6. A impugnação poderá ser realizada por forma eletrônica, pelo e-mail *primeiracompanhiadeinfantaria@hotmail.com*, ou por petição dirigida ou protocolada no endereço *Rua da Harmonia s/nº, General Dutra, seção Aquisições Licitações e Contratos da 1ª Companhia de Infantaria, na cidade de Paulo Afonso-BA, CEP 48.608-490*

20.7. Caberá ao Pregoeiro, auxiliado pelos responsáveis pela elaboração deste Edital e seus anexos, decidir sobre a impugnação no prazo de até dois dias úteis contados da data de recebimento da impugnação.

20.8. Acolhida a impugnação, será definida e publicada nova data para a realização do certame.

20.9. Os pedidos de esclarecimentos referentes a este processo licitatório deverão ser enviados ao Pregoeiro, até 03 (três) dias úteis anteriores à data designada para abertura da sessão pública, exclusivamente por meio eletrônico via internet, no endereço indicado no Edital.

20.10. O pregoeiro responderá aos pedidos de esclarecimentos no prazo de dois dias úteis, contado da data de recebimento do pedido, e poderá requisitar subsídios formais aos responsáveis pela elaboração do edital e dos anexos.

20.11. As impugnações e pedidos de esclarecimentos não suspendem os prazos previstos no certame.

20.11.1. A concessão de efeito suspensivo à impugnação é medida excepcional e deverá ser motivada pelo pregoeiro, nos autos do processo de licitação.

20.12. As respostas aos pedidos de esclarecimentos serão divulgadas pelo sistema e vincularão os participantes e a administração..

24. DAS DISPOSIÇÕES GERAIS

20.13. Da sessão pública do Pregão divulgar-se-á Ata no sistema eletrônico.

20.14. Não havendo expediente ou ocorrendo qualquer fato superveniente que impeça a realização do certame na data marcada, a sessão será automaticamente transferida para o primeiro dia útil subsequente, no mesmo horário anteriormente estabelecido, desde que não haja comunicação em contrário, pelo Pregoeiro.

20.15. Todas as referências de tempo no Edital, no aviso e durante a sessão pública observarão o horário de Brasília – DF.

20.16. No julgamento das propostas e da habilitação, o Pregoeiro poderá sanar erros ou falhas que não alterem a substância das propostas, dos documentos e sua validade jurídica, mediante despacho fundamentado, registrado em ata e acessível a todos, atribuindo-lhes validade e eficácia para fins de habilitação e classificação.

20.17. A homologação do resultado desta licitação não implicará direito à contratação.

20.18. As normas disciplinadoras da licitação serão sempre interpretadas em favor da ampliação da disputa entre os interessados, desde que não comprometam o interesse da Administração, o princípio da isonomia, a finalidade e a segurança da contratação.

- 20.19. Os licitantes assumem todos os custos de preparação e apresentação de suas propostas e a Administração não será, em nenhum caso, responsável por esses custos, independentemente da condução ou do resultado do processo licitatório.
- 20.20. Na contagem dos prazos estabelecidos neste Edital e seus Anexos, excluir-se-á o dia do início e incluir-se-á o do vencimento. Só se iniciam e vencem os prazos em dias de expediente na Administração.
- 20.21. O desatendimento de exigências formais não essenciais não importará o afastamento do licitante, desde que seja possível o aproveitamento do ato, observados os princípios da isonomia e do interesse público.
- 20.22. Em caso de divergência entre disposições deste Edital e de seus anexos ou demais peças que compõem o processo, prevalecerá as deste Edital.
- 20.23. O Edital está disponibilizado, na íntegra, no endereço eletrônico www.comprasgovernamentais.gov.br, e também poderão ser lidos e/ou obtidos no endereço *Rua da Harmonia s/nº, General Dutra, Seção de Aquisições Licitações e Contratos da 1ª Companhia de Infantaria, na cidade de Paulo Afonso-BA, CEP 48.608-490*, nos dias úteis, no horário das 10:00 horas às 16:00 horas, mesmo endereço e período no qual os autos do processo administrativo permanecerão com vista franqueada aos interessados.
- 20.24. Integram este Edital, para todos os fins e efeitos, os seguintes anexos:
- 20.24.1. ANEXO I - Termo de Referência
 - 20.24.2. ANEXO II – Ata de Registro de Preços
 - 20.24.3. ANEXO III – *Modelo de Proposta de Preço*

Paulo Afonso-BA , 05 de maio de 2021.

CLODOALDO FARIAS FURTADO FILHO – Ten Cel
Ordenador de Despesas da 1ª Cia Inf

160030.12021 .228050 .4406 .32541320



MINISTÉRIO DA DEFESA
Comando do Exército
Comando Militar do Nordeste
7ª Região Militar/7ª Divisão de Exército
10ª Brigada de Infantaria Motorizada
1ª Companhia de Infantaria

Ata de Realização do Pregão Eletrônico
Nº 00001/2021 (SRP)

Às 09:30 horas do dia 26 de maio de 2021, reuniram-se o Pregoeiro Oficial deste Órgão e respectivos membros da Equipe de Apoio, designados pelo instrumento legal BI NR 26 de 08/02/2021, em atendimento às disposições contidas na Lei nº 10.520 de 17 de julho de 2002 e no Decreto nº 10.024 de 20 de setembro de 2019, referente ao Processo nº 64429001493202190, para realizar os procedimentos relativos ao Pregão nº 00001/2021. Modo de disputa: Aberto. Objeto: Eventual aquisição de material de para manutenção de bens imóveis visando atender as necessidades da 1ª Companhia de Infantaria.. O Pregoeiro abriu a Sessão Pública em atendimento às disposições contidas no edital, divulgando as propostas recebidas. Abriu-se em seguida a fase de lances para classificação dos licitantes relativamente aos lances ofertados.

Item: 1**Descrição:** Cimento portland**Descrição Complementar:** Cimento portland, material: clinker, tipo: cp ii**Tratamento Diferenciado:** Tipo I - Participação Exclusiva de ME/EPP/Equiparada**Quantidade:** 120**Valor Máximo Aceitável:** R\$ 25,7800**Aplicabilidade Decreto 7174:** Não**Intervalo mínimo entre lances:** R\$ 0,01**Unidade de fornecimento:** Saco 50,00 KG**Situação:** Cancelado no julgamento**Aplicabilidade Margem de Preferência:** Não**Item: 2****Descrição:** Areia**Descrição Complementar:** Areia, tipo: normal brasileira, granulometria: média fina**Tratamento Diferenciado:** Tipo I - Participação Exclusiva de ME/EPP/Equiparada**Quantidade:** 40**Valor Máximo Aceitável:** R\$ 62,3300**Aplicabilidade Decreto 7174:** Não**Intervalo mínimo entre lances:** R\$ 0,01**Unidade de fornecimento:** Metro cúbico**Situação:** Aceito e Habilitado**Aplicabilidade Margem de Preferência:** Não

Aceito para: BAGAGEM COMERCIO E SERVICOS DE CONSTRUCOES EIRELI, **pelo melhor lance de R\$ 35,0000 e a quantidade de 40 Metro cúbico .**

Item: 3**Descrição:** Brita**Descrição Complementar:** Brita, material: rocha triturada, tamanho: brita 2**Tratamento Diferenciado:** Tipo I - Participação Exclusiva de ME/EPP/Equiparada**Quantidade:** 30**Valor Máximo Aceitável:** R\$ 148,3300**Aplicabilidade Decreto 7174:** Não**Intervalo mínimo entre lances:** R\$ 0,01**Unidade de fornecimento:** Metro cúbico**Situação:** Aceito e Habilitado**Aplicabilidade Margem de Preferência:** Não

Aceito para: BAGAGEM COMERCIO E SERVICOS DE CONSTRUCOES EIRELI, **pelo melhor lance de R\$ 99,0000 e a quantidade de 30 Metro cúbico .**

Item: 4**Descrição:** Brita**Descrição Complementar:** Brita, material: rocha triturada, tamanho: brita 1**Tratamento Diferenciado:** Tipo I - Participação Exclusiva de ME/EPP/Equiparada**Quantidade:** 30**Valor Máximo Aceitável:** R\$ 148,3300**Aplicabilidade Decreto 7174:** Não**Intervalo mínimo entre lances:** R\$ 0,01**Unidade de fornecimento:** Metro cúbico**Situação:** Aceito e Habilitado**Aplicabilidade Margem de Preferência:** Não

Aceito para: BAGAGEM COMERCIO E SERVICOS DE CONSTRUCOES EIRELI, **pelo melhor lance de R\$ 99,0000 e a quantidade de 30 Metro cúbico .**

Item: 5**Descrição:** Fechadura**Descrição Complementar:** Fechadura, material lingueta: aço inoxidável, material testa: aço inoxidável, material tambor segredo: aço inoxidável, componentes: duas chaves metálicas, características adicionais: 180° de rotação, tambor de 22 mm, tipo bico de pa, tipo: auxiliar, aplicação: porta de correr**Tratamento Diferenciado:** Tipo I - Participação Exclusiva de ME/EPP/Equiparada**Quantidade:** 10**Valor Máximo Aceitável:** R\$ 58,9500**Aplicabilidade Decreto 7174:** Não**Intervalo mínimo entre lances:** R\$ 0,01**Unidade de fornecimento:** Unidade**Situação:** Aceito e Habilitado**Aplicabilidade Margem de Preferência:** Não**Aceito para:** BAGAGEM COMERCIO E SERVICOS DE CONSTRUÇOES EIRELI, **pelo melhor lance de R\$ 40,0000 e a quantidade de 10 Unidade .****Item: 6****Descrição:** Espelho**Descrição Complementar:** Espelho, material: vidro, formato: retangular, espessura: 4 mm, comprimento: 220 cm, largura: 90 cm, características adicionais: parafusos de fixação cromados**Tratamento Diferenciado:** Tipo I - Participação Exclusiva de ME/EPP/Equiparada**Quantidade:** 10**Valor Máximo Aceitável:** R\$ 570,5700**Aplicabilidade Decreto 7174:** Não**Intervalo mínimo entre lances:** R\$ 0,01**Unidade de fornecimento:** Unidade**Situação:** Aceito e Habilitado**Aplicabilidade Margem de Preferência:** Não**Aceito para:** BAGAGEM COMERCIO E SERVICOS DE CONSTRUÇOES EIRELI, **pelo melhor lance de R\$ 229,0000 e a quantidade de 10 Unidade .****Item: 7****Descrição:** Mangueira jardim**Descrição Complementar:** Mangueira jardim, material: polietileno, diâmetro: 1 pol, espessura: 0,20 mm, comprimento: 100 m, características adicionais: microperfurada laser, alcance 2,5m, altura jato 2,0m**Tratamento Diferenciado:** Tipo I - Participação Exclusiva de ME/EPP/Equiparada**Quantidade:** 20**Valor Máximo Aceitável:** R\$ 705,0000**Aplicabilidade Decreto 7174:** Não**Intervalo mínimo entre lances:** R\$ 0,01**Unidade de fornecimento:** Unidade**Situação:** Aceito e Habilitado**Aplicabilidade Margem de Preferência:** Não**Aceito para:** BAGAGEM COMERCIO E SERVICOS DE CONSTRUÇOES EIRELI, **pelo melhor lance de R\$ 110,0000 e a quantidade de 20 Unidade .****Item: 8****Descrição:** Tijolo**Descrição Complementar:** Tijolo, material: barro cozido, tipo: furado, comprimento: 19 cm, largura: 14 cm, espessura: 9 cm, quantidade furos: 6 un, aplicação: construção civil**Tratamento Diferenciado:** Tipo I - Participação Exclusiva de ME/EPP/Equiparada**Quantidade:** 15**Valor Máximo Aceitável:** R\$ 663,3300**Aplicabilidade Decreto 7174:** Não**Intervalo mínimo entre lances:** R\$ 0,01**Unidade de fornecimento:** Milheiro**Situação:** Aceito e Habilitado**Aplicabilidade Margem de Preferência:** Não**Aceito para:** BAGAGEM COMERCIO E SERVICOS DE CONSTRUÇOES EIRELI, **pelo melhor lance de R\$ 499,0000 e a quantidade de 15 Milheiro .****Item: 9****Descrição:** Telha**Descrição Complementar:** Telha, material: zinco, tipo: trapezoidal, comprimento: 2,20 m, largura: 110 m**Tratamento Diferenciado:** Tipo I - Participação Exclusiva de ME/EPP/Equiparada**Quantidade:** 20**Valor Máximo Aceitável:** R\$ 153,1400**Aplicabilidade Decreto 7174:** Não**Intervalo mínimo entre lances:** R\$ 0,01**Unidade de fornecimento:** Metro quadrado**Situação:** Aceito e Habilitado**Aplicabilidade Margem de Preferência:** Não**Aceito para:** DIPAR FERRAGENS - EIRELI, **pelo melhor lance de R\$ 124,9500 e a quantidade de 20 Metro quadrado .****Item: 10****Descrição:** Telha**Descrição Complementar:** Telha, material: alumínio, zinco e silício, tipo: trapezoidal, comprimento: 10,30 m, largura: 1,08 m, espessura: 0,50 mm**Tratamento Diferenciado:** Tipo I - Participação Exclusiva de ME/EPP/Equiparada**Quantidade:** 25**Valor Máximo Aceitável:** R\$ 573,3300**Aplicabilidade Decreto 7174:** Não**Intervalo mínimo entre lances:** R\$ 0,01**Unidade de fornecimento:** Metro quadrado**Situação:** Aceito e Habilitado**Aplicabilidade Margem de Preferência:** Não**Aceito para:** DIPAR FERRAGENS - EIRELI, **pelo melhor lance de R\$ 535,9200 e a quantidade de 25 Metro quadrado .****Item: 11****Descrição:** Telha

Descrição Complementar: Telha, material: aluzinco, tipo: ondulada, comprimento: 7,50 m, largura: 1,10 m
Tratamento Diferenciado: Tipo I - Participação Exclusiva de ME/EPP/Equiparada
Quantidade: 50
Valor Máximo Aceitável: R\$ 418,4300
Aplicabilidade Decreto 7174: Não
Intervalo mínimo entre lances: R\$ 0,01

Unidade de fornecimento: Metro quadrado
Situação: Aceito e Habilitado
Aplicabilidade Margem de Preferência: Não

Aceito para: DIPAR FERRAGENS - EIRELI, **pelo melhor lance de R\$ 399,9600 e a quantidade de 50 Metro quadrado .**

Item: 12

Descrição: Telha

Descrição Complementar: Telha, material: cerâmica, tipo: romana, comprimento: 39 cm, largura: 22 cm, rendimento: 18 un,m2, tolerância absorção água: 12,50 per, tolerância absorção calor: baixa, acabamento superficial: natural, cor: ocre
Tratamento Diferenciado: Tipo I - Participação Exclusiva de ME/EPP/Equiparada
Quantidade: 30.000
Valor Máximo Aceitável: R\$ 1,5800
Aplicabilidade Decreto 7174: Não
Intervalo mínimo entre lances: R\$ 0,01

Unidade de fornecimento: Unidade
Situação: Aceito e Habilitado
Aplicabilidade Margem de Preferência: Não

Aceito para: S R DISTRIBUIDORA SERVICOS E COMERCIO LTDA, **pelo melhor lance de R\$ 1,4900 e a quantidade de 30.000 Unidade .**

Item: 13

Descrição: Prego com cabeça

Descrição Complementar: Prego com cabeça, material: aço, tipo cabeça: chata, tipo corpo: liso, tipo ponta: comum, acabamento superficial: galvanizado, bitola: 18 x 30
Tratamento Diferenciado: Tipo I - Participação Exclusiva de ME/EPP/Equiparada
Quantidade: 15
Valor Máximo Aceitável: R\$ 17,5400
Aplicabilidade Decreto 7174: Não
Intervalo mínimo entre lances: R\$ 0,01

Unidade de fornecimento: Quilograma
Situação: Aceito e Habilitado
Aplicabilidade Margem de Preferência: Não

Aceito para: S R DISTRIBUIDORA SERVICOS E COMERCIO LTDA, **pelo melhor lance de R\$ 17,3900 e a quantidade de 15 Quilograma .**

Item: 14

Descrição: Prego com cabeça

Descrição Complementar: Prego com cabeça, material: aço, tipo cabeça: chata, tipo corpo: liso, tipo ponta: comum, acabamento superficial: galvanizado, bitola: 16 x 24
Tratamento Diferenciado: Tipo I - Participação Exclusiva de ME/EPP/Equiparada
Quantidade: 15
Valor Máximo Aceitável: R\$ 22,3900
Aplicabilidade Decreto 7174: Não
Intervalo mínimo entre lances: R\$ 0,01

Unidade de fornecimento: Quilograma
Situação: Aceito e Habilitado
Aplicabilidade Margem de Preferência: Não

Aceito para: S R DISTRIBUIDORA SERVICOS E COMERCIO LTDA, **pelo melhor lance de R\$ 21,4900 e a quantidade de 15 Quilograma .**

Item: 15

Descrição: Prego

Descrição Complementar: PREGO COM CABEÇA, MATERIAL: ARAME TIPO CABEÇA: CÔNICA AXADREZADA, TIPO CORPO: LISO, TIPO PONTA: DIAMANTE, ACABAMENTO SUPERFICIAL: POLIDO, BITOLA: 7X9
Tratamento Diferenciado: Tipo I - Participação Exclusiva de ME/EPP/Equiparada
Quantidade: 5
Valor Máximo Aceitável: R\$ 49,0800
Aplicabilidade Decreto 7174: Não
Intervalo mínimo entre lances: R\$ 0,01

Unidade de fornecimento: Quilograma
Situação: Aceito e Habilitado
Aplicabilidade Margem de Preferência: Não

Aceito para: S R DISTRIBUIDORA SERVICOS E COMERCIO LTDA, **pelo melhor lance de R\$ 47,9900 e a quantidade de 5 Quilograma .**

Item: 16

Descrição: Prego com cabeça

Descrição Complementar: Prego com cabeça, material: ferro comum, tipo cabeça: chata, tipo corpo: liso, tipo ponta: comum, acabamento superficial: polido, bitola: 18 x 27
Tratamento Diferenciado: Tipo I - Participação Exclusiva de ME/EPP/Equiparada
Quantidade: 5
Valor Máximo Aceitável: R\$ 18,1000
Aplicabilidade Decreto 7174: Não
Intervalo mínimo entre lances: R\$ 0,01

Unidade de fornecimento: Quilograma
Situação: Aceito e Habilitado
Aplicabilidade Margem de Preferência: Não

Aceito para: S R DISTRIBUIDORA SERVICOS E COMERCIO LTDA, **pelo melhor lance de R\$ 17,4900 e a quantidade de 5 Quilograma .**

Item: 17

Descrição: Prego com cabeça

Descrição Complementar: Prego com cabeça, material: aço carbono, tipo cabeça: liso, tipo ponta: comum, bitola: 12 x 12 mm

Tratamento Diferenciado: Tipo I - Participação Exclusiva de ME/EPP/Equiparada
Quantidade: 5
Valor Máximo Aceitável: R\$ 19,5800
Aplicabilidade Decreto 7174: Não
Intervalo mínimo entre lances: R\$ 0,01
Unidade de fornecimento: Quilograma
Situação: Aceito e Habilitado
Aplicabilidade Margem de Preferência: Não

Aceito para: S R DISTRIBUIDORA SERVICOS E COMERCIO LTDA, **pelo melhor lance de R\$ 19,4400 e a quantidade de 5 Quilograma .**

Item: 18

Descrição: Ripa
Descrição Complementar: Ripa, material: madeira, espécie: maçaranduba, comprimento: 3,50 m, largura: 4 cm, espessura: 1,50 cm, aplicação: construção civil
Tratamento Diferenciado: Tipo I - Participação Exclusiva de ME/EPP/Equiparada
Quantidade: 160
Valor Máximo Aceitável: R\$ 20,3800
Aplicabilidade Decreto 7174: Não
Intervalo mínimo entre lances: R\$ 0,01
Unidade de fornecimento: Unidade
Situação: Aceito e Habilitado
Aplicabilidade Margem de Preferência: Não

Aceito para: BAGAGEM COMERCIO E SERVICOS DE CONSTRUCOES EIRELI, **pelo melhor lance de R\$ 8,5000 e a quantidade de 160 Unidade .**

Item: 19

Descrição: Ripa
Descrição Complementar: Ripa, material: madeira, espécie: maçaranduba, comprimento: 6 m, largura: 4 cm, espessura: 2,50 cm, características adicionais: sem acabamento
Tratamento Diferenciado: Tipo I - Participação Exclusiva de ME/EPP/Equiparada
Quantidade: 160
Valor Máximo Aceitável: R\$ 68,3000
Aplicabilidade Decreto 7174: Não
Intervalo mínimo entre lances: R\$ 0,01
Unidade de fornecimento: Unidade
Situação: Aceito e Habilitado
Aplicabilidade Margem de Preferência: Não

Aceito para: BAGAGEM COMERCIO E SERVICOS DE CONSTRUCOES EIRELI, **pelo melhor lance de R\$ 38,0000 e a quantidade de 160 Unidade .**

Item: 20

Descrição: Lacre segurança
Descrição Complementar: Lacre segurança, material: polietileno, comprimento: 100 mm, largura: 2,5 mm, tipo: abraçadeira
Tratamento Diferenciado: Tipo I - Participação Exclusiva de ME/EPP/Equiparada
Quantidade: 4
Valor Máximo Aceitável: R\$ 13,7300
Aplicabilidade Decreto 7174: Não
Intervalo mínimo entre lances: R\$ 0,01
Unidade de fornecimento: Pacote 100,00 UN
Situação: Aceito e Habilitado
Aplicabilidade Margem de Preferência: Não

Aceito para: J. J. VITALLI, **pelo melhor lance de R\$ 8,9500 e a quantidade de 4 Pacote 100,00 UN .**

Item: 21

Descrição: Abraçadeira
Descrição Complementar: Abraçadeira, material: velcro, tipo: auto-adesivo com fecho em velcro, aplicação: amarração e fixação
Tratamento Diferenciado: Tipo I - Participação Exclusiva de ME/EPP/Equiparada
Quantidade: 4
Valor Máximo Aceitável: R\$ 14,5200
Aplicabilidade Decreto 7174: Não
Intervalo mínimo entre lances: R\$ 0,01
Unidade de fornecimento: Pacote 100,00 UN
Situação: Aceito e Habilitado
Aplicabilidade Margem de Preferência: Não

Aceito para: J C FARIAS PEREIRA, **pelo melhor lance de R\$ 5,8300 e a quantidade de 4 Pacote 100,00 UN .**

Item: 22

Descrição: Abraçadeira
Descrição Complementar: Abraçadeira, material: náilon, tipo: com ranhuras, comprimento total: 200 mm, largura: 2,50 mm, espessura: 1 mm, aplicação: lacre, características adicionais: sem sistema fixação e travamento definitivo, cor: preta
Tratamento Diferenciado: Tipo I - Participação Exclusiva de ME/EPP/Equiparada
Quantidade: 4
Valor Máximo Aceitável: R\$ 18,7200
Aplicabilidade Decreto 7174: Não
Intervalo mínimo entre lances: R\$ 0,01
Unidade de fornecimento: Pacote 100,00 UN
Situação: Aceito e Habilitado
Aplicabilidade Margem de Preferência: Não

Aceito para: J. J. VITALLI, **pelo melhor lance de R\$ 11,4500 e a quantidade de 4 Pacote 100,00 UN .**

Item: 23

Descrição: Adaptador
Descrição Complementar: Adaptador, tensão nominal: 127,220 v, tipo: tomada 2p+t, corrente nominal: 20 a, características adicionais: adaptador de tomada do novo padrão, aplicação: informática, material: termoplástico, normas técnicas: nbr 14136, referência: código 64120, potência nominal: 1270,2200 w
Tratamento Diferenciado: Tipo I - Participação Exclusiva de ME/EPP/Equiparada
Quantidade: 300
Unidade de fornecimento: Unidade

Valor Máximo Aceitável: R\$ 7,5200
Aplicabilidade Decreto 7174: Não
Intervalo mínimo entre lances: R\$ 0,01

Situação: Aceito e Habilitado
Aplicabilidade Margem de Preferência: Não

Aceito para: LOJAS AMEL LTDA, pelo melhor lance de R\$ 4,0400 e a quantidade de 300 Unidade .

Item: 24

Descrição: Adaptador

Descrição Complementar: Adaptador, quantidade pólos: 2 p + t, tensão nominal: 250 v, tipo: plugue, conexão: tomada 2p + t chato novo padrão, corrente nominal: 15 a, aplicação: rede elétrica, normas técnicas: abnt nbr 14136:2002

Tratamento Diferenciado: Tipo I - Participação Exclusiva de ME/EPP/Equiparada

Quantidade: 300

Unidade de fornecimento: Unidade

Valor Máximo Aceitável: R\$ 5,6300

Situação: Aceito e Habilitado

Aplicabilidade Decreto 7174: Não

Aplicabilidade Margem de Preferência: Não

Intervalo mínimo entre lances: R\$ 0,01

Aceito para: LOJAS AMEL LTDA, pelo melhor lance de R\$ 2,9500 e a quantidade de 300 Unidade .

Item: 25

Descrição: Receptáculo lâmpada

Descrição Complementar: Receptáculo lâmpada, bocal de lampada

Tratamento Diferenciado: Tipo I - Participação Exclusiva de ME/EPP/Equiparada

Quantidade: 300

Unidade de fornecimento: Unidade

Valor Máximo Aceitável: R\$ 3,5300

Situação: Aceito e Habilitado

Aplicabilidade Decreto 7174: Não

Aplicabilidade Margem de Preferência: Não

Intervalo mínimo entre lances: R\$ 0,01

Aceito para: PRISMA COMERCIO DE MATERIAIS DE CONSTRUCAO E OBRAS DE E, pelo melhor lance de R\$ 2,0000 e a quantidade de 300 Unidade .

Item: 26

Descrição: Cabinho elétrico flexível

Descrição Complementar: Cabinho elétrico flexível, material: cobre, revestimento: pvc - cloreto de polivinila, tensão: 750 v, seção nominal condutor: 4 mm², tipo isolamento: termoplástico antichama

Tratamento Diferenciado: Tipo I - Participação Exclusiva de ME/EPP/Equiparada

Quantidade: 5

Unidade de fornecimento: Rolo 100,00 M

Valor Máximo Aceitável: R\$ 384,0000

Situação: Aceito e Habilitado

Aplicabilidade Decreto 7174: Não

Aplicabilidade Margem de Preferência: Não

Intervalo mínimo entre lances: R\$ 0,01

Aceito para: COMERCIO DE MATERIAIS DE CONSTRUCAO EIRELI, pelo melhor lance de R\$ 370,0000 e a quantidade de 5 Rolo 100,00 M .

Item: 27

Descrição: Fio elétrico

Descrição Complementar: Fio elétrico, tipo: flexível , cabinho , isolado, bitola: 6 mm²

Tratamento Diferenciado: Tipo I - Participação Exclusiva de ME/EPP/Equiparada

Quantidade: 5

Unidade de fornecimento: Rolo 100,00 M

Valor Máximo Aceitável: R\$ 565,0300

Situação: Aceito e Habilitado

Aplicabilidade Decreto 7174: Não

Aplicabilidade Margem de Preferência: Não

Intervalo mínimo entre lances: R\$ 0,01

Aceito para: PRISMA COMERCIO DE MATERIAIS DE CONSTRUCAO E OBRAS DE E, pelo melhor lance de R\$ 475,0000 e a quantidade de 5 Rolo 100,00 M .

Item: 28

Descrição: Fio elétrico isolado

Descrição Complementar: Fio elétrico isolado, material do condutor: cobre eletrolítico, seção nominal: 1,5 mm², tensão isolamento: 750 v, material isolamento: pvc antichama, características adicionais: classe 4 encordoamento, tipo: flexível,cabinho

Tratamento Diferenciado: Tipo I - Participação Exclusiva de ME/EPP/Equiparada

Quantidade: 4

Unidade de fornecimento: Rolo 100,00 M

Valor Máximo Aceitável: R\$ 154,2800

Situação: Aceito e Habilitado

Aplicabilidade Decreto 7174: Não

Aplicabilidade Margem de Preferência: Não

Intervalo mínimo entre lances: R\$ 0,01

Aceito para: MORK SOLAR - PRODUTOS E SERVICOS ELETRICOS LTDA, pelo melhor lance de R\$ 130,0000 e a quantidade de 4 Rolo 100,00 M .

Item: 29

Descrição: Cabinho elétrico flexível

Descrição Complementar: Cabinho elétrico flexível, material: cobre, revestimento: pvc - cloreto de polivinila, temperatura trabalho: 70 °c, tensão: 750 v, cor: preta, seção nominal condutor: 2,5 mm²

Tratamento Diferenciado: Tipo I - Participação Exclusiva de ME/EPP/Equiparada

Quantidade: 5

Unidade de fornecimento: Rolo 100,00 M

Valor Máximo Aceitável: R\$ 227,6200

Situação: Aceito e Habilitado

Aplicabilidade Decreto 7174: Não

Aplicabilidade Margem de Preferência: Não

Intervalo mínimo entre lances: R\$ 0,01

Aceito para: COMERCIO DE MATERIAIS DE CONSTRUCAO EIRELI, **pelo melhor lance de R\$ 199,0000 e a quantidade de 5 Rolo 100,00 M .**

Item: 30

Descrição: Cabo elétrico flexível

Descrição Complementar: Cabo elétrico flexível, tensão isolamento: 750 v, tipo: pp, formação do cabo: 2 x 2,5 mm2, material do condutor: cobre eletrolítico, material isolamento: pvc anti-chama, temperatura operação: 70 °c

Tratamento Diferenciado: Tipo I - Participação Exclusiva de ME/EPP/Equiparada

Quantidade: 5

Unidade de fornecimento: Rolo 100,00 M

Valor Máximo Aceitável: R\$ 590,0000

Situação: Aceito e Habilitado

Aplicabilidade Decreto 7174: Não

Aplicabilidade Margem de Preferência: Não

Intervalo mínimo entre lances: R\$ 0,01

Aceito para: PRISMA COMERCIO DE MATERIAIS DE CONSTRUCAO E OBRAS DE E, **pelo melhor lance de R\$ 549,0000 e a quantidade de 5 Rolo 100,00 M .**

Item: 31

Descrição: Cabo elétrico flexível

Descrição Complementar: Cabo elétrico flexível, tensão isolamento: 750 v, cor da cobertura: branca, material do condutor: cobre, bitola: 16 mm

Tratamento Diferenciado: Tipo I - Participação Exclusiva de ME/EPP/Equiparada

Quantidade: 4

Unidade de fornecimento: Rolo 100,00 M

Valor Máximo Aceitável: R\$ 1.486,0000

Situação: Aceito e Habilitado

Aplicabilidade Decreto 7174: Não

Aplicabilidade Margem de Preferência: Não

Intervalo mínimo entre lances: R\$ 0,01

Aceito para: B E B COMERCIO DE MATERIAL ELETRICO E DE CONSTRUCAO EIR, **pelo melhor lance de R\$ 1.320,0000 e a quantidade de 4 Rolo 100,00 M .**

Item: 32

Descrição: Cabo elétrico flexível

Descrição Complementar: Cabo elétrico flexível, tensão isolamento: 750 v, tipo: pp, normas técnicas: nbr13249, têmpera condutor: mole, formação do cabo: 2 x 4 mm2, material do condutor: cobre eletrolítico, material isolamento: pvc anti-chama, material cobertura: pvc, cor da isolação: preta e branca, temperatura operação: 70 °c

Tratamento Diferenciado: Tipo I - Participação Exclusiva de ME/EPP/Equiparada

Quantidade: 600

Unidade de fornecimento: Metro

Valor Máximo Aceitável: R\$ 11,0700

Situação: Aceito e Habilitado

Aplicabilidade Decreto 7174: Não

Aplicabilidade Margem de Preferência: Não

Intervalo mínimo entre lances: R\$ 0,01

Aceito para: BAGAGEM COMERCIO E SERVICOS DE CONSTRUCOES EIRELI, **pelo melhor lance de R\$ 7,0000 e a quantidade de 600 Metro .**

Item: 33

Descrição: Cabo elétrico flexível

Descrição Complementar: Cabo elétrico flexível, tensão isolamento: 750 v, tipo: pp trifásico, formação do cabo: 3 x 4 mm2, material do condutor: cobre

Tratamento Diferenciado: Tipo I - Participação Exclusiva de ME/EPP/Equiparada

Quantidade: 600

Unidade de fornecimento: Metro

Valor Máximo Aceitável: R\$ 14,2500

Situação: Aceito e Habilitado

Aplicabilidade Decreto 7174: Não

Aplicabilidade Margem de Preferência: Não

Intervalo mínimo entre lances: R\$ 0,01

Aceito para: BAGAGEM COMERCIO E SERVICOS DE CONSTRUCOES EIRELI, **pelo melhor lance de R\$ 11,5000 e a quantidade de 600 Metro .**

Item: 34

Descrição: Cabo rede computador

Descrição Complementar: Cabo rede computador, material revestimento: pvc - cloreto de polivinila anti-chama, material condutor: cobre, bitola condutor: 23 awg, tipo cabo: par trançado, utp 4 pares, padrão tia 568a, características adicionais: cabo montado, categoria: 6e, capacitância: 13,41 pf,ft

Tratamento Diferenciado: Tipo I - Participação Exclusiva de ME/EPP/Equiparada

Quantidade: 200

Unidade de fornecimento: Metro

Valor Máximo Aceitável: R\$ 3,1400

Situação: Aceito e Habilitado

Aplicabilidade Decreto 7174: Não

Aplicabilidade Margem de Preferência: Não

Intervalo mínimo entre lances: R\$ 0,01

Aceito para: BAGAGEM COMERCIO E SERVICOS DE CONSTRUCOES EIRELI, **pelo melhor lance de R\$ 2,4000 e a quantidade de 200 Metro .**

Item: 35

Descrição: Cabo elétrico flexível

Descrição Complementar: Cabo elétrico flexível, cabo cobre flexível

Tratamento Diferenciado: Tipo I - Participação Exclusiva de ME/EPP/Equiparada

Quantidade: 100

Unidade de fornecimento: Metro

Valor Máximo Aceitável: R\$ 28,6400

Situação: Aceito e Habilitado

Aplicabilidade Decreto 7174: Não

Aplicabilidade Margem de Preferência: Não

Intervalo mínimo entre lances: R\$ 0,01

Aceito para: MORK SOLAR - PRODUTOS E SERVICOS ELETRICOS LTDA, **pelo melhor lance de R\$ 25,6300 e a quantidade de 100 Metro .**

Item: 36

Descrição: Quadro elétrico

Descrição Complementar: Quadro elétrico, caixa de distribuição de embutir em pvc com unidade tampa para 3 a 4 disjuntores

Tratamento Diferenciado: Tipo I - Participação Exclusiva de ME/EPP/Equiparada

Quantidade: 20

Unidade de fornecimento: Unidade

Valor Máximo Aceitável: R\$ 34,3300

Situação: Aceito e Habilitado

Aplicabilidade Decreto 7174: Não

Aplicabilidade Margem de Preferência: Não

Intervalo mínimo entre lances: R\$ 0,01

Aceito para: IGM COMERCIO VAREJISTA DE PECAS E ACESSORIOS PARA VEICU, **pelo melhor lance de R\$ 18,5000 e a quantidade de 20 Unidade .**

Item: 37

Descrição: Quadro elétrico

Descrição Complementar: Quadro elétrico, caixa de distribuição de embutir em pvc com unidade tampa para 6 a 8 disjuntores

Tratamento Diferenciado: Tipo I - Participação Exclusiva de ME/EPP/Equiparada

Quantidade: 15

Unidade de fornecimento: Unidade

Valor Máximo Aceitável: R\$ 58,2200

Situação: Aceito e Habilitado

Aplicabilidade Decreto 7174: Não

Aplicabilidade Margem de Preferência: Não

Intervalo mínimo entre lances: R\$ 0,01

Aceito para: S R DISTRIBUIDORA SERVICOS E COMERCIO LTDA, **pelo melhor lance de R\$ 23,9900 e a quantidade de 15 Unidade .**

Item: 38

Descrição: Quadro elétrico

Descrição Complementar: CAIXA DE EMBUTIR PARA AR CONDICIONADO COM TOMADA TRIFÁSICA E DISJUNTOR

Tratamento Diferenciado: Tipo I - Participação Exclusiva de ME/EPP/Equiparada

Quantidade: 15

Unidade de fornecimento: Unidade

Valor Máximo Aceitável: R\$ 49,6300

Situação: Aceito e Habilitado

Aplicabilidade Decreto 7174: Não

Aplicabilidade Margem de Preferência: Não

Intervalo mínimo entre lances: R\$ 0,01

Aceito para: S R DISTRIBUIDORA SERVICOS E COMERCIO LTDA, **pelo melhor lance de R\$ 31,9800 e a quantidade de 15 Unidade .**

Item: 39

Descrição: Caixa de parede de fonte com disjuntor

Descrição Complementar: CAIXA DE SOBREPOR COM 6 ENTRADAS PARA ELETRODUTO CONDULETE EM PVC COR CINZA, BITOLA DE 1/2", DE ACORDO COM A NORMA NBR 6150

Tratamento Diferenciado: Tipo I - Participação Exclusiva de ME/EPP/Equiparada

Quantidade: 500

Unidade de fornecimento: Unidade

Valor Máximo Aceitável: R\$ 10,1600

Situação: Aceito e Habilitado

Aplicabilidade Decreto 7174: Não

Aplicabilidade Margem de Preferência: Não

Intervalo mínimo entre lances: R\$ 0,01

Aceito para: MORK SOLAR - PRODUTOS E SERVICOS ELETRICOS LTDA, **pelo melhor lance de R\$ 5,3000 e a quantidade de 500 Unidade .**

Item: 40

Descrição: Caixa de parede de fonte com disjuntor

Descrição Complementar: CAIXA DE SOBREPOR COM 6 ENTRADAS PARA ELETRODUTO CONDULETE EM PVC COR CINZA, BITOLA DE 3/4", DE ACORDO COM A NORMA NBR 6150

Tratamento Diferenciado: Tipo I - Participação Exclusiva de ME/EPP/Equiparada

Quantidade: 600

Unidade de fornecimento: Unidade

Valor Máximo Aceitável: R\$ 9,7300

Situação: Aceito e Habilitado

Aplicabilidade Decreto 7174: Não

Aplicabilidade Margem de Preferência: Não

Intervalo mínimo entre lances: R\$ 0,01

Aceito para: PAULO ELETRO LTDA, **pelo melhor lance de R\$ 5,0000 e a quantidade de 600 Unidade .**

Item: 41

Descrição: Acessório caixa passagem

Descrição Complementar: Acessório caixa passagem, acessorio para condutor eletrico 4X2

Tratamento Diferenciado: Tipo I - Participação Exclusiva de ME/EPP/Equiparada

Quantidade: 350

Unidade de fornecimento: Unidade

Valor Máximo Aceitável: R\$ 2,0000

Situação: Aceito e Habilitado

Aplicabilidade Decreto 7174: Não

Aplicabilidade Margem de Preferência: Não

Intervalo mínimo entre lances: R\$ 0,01

Aceito para: J. J. VITALLI, **pelo melhor lance de R\$ 1,1000 e a quantidade de 350 Unidade .**

Item: 42**Descrição:** Caixa medição**Descrição Complementar:** Caixa medição, tipo medidor: saga, padrão: coelba**Tratamento Diferenciado:** Tipo I - Participação Exclusiva de ME/EPP/Equiparada**Quantidade:** 20**Valor Máximo Aceitável:** R\$ 115,0000**Aplicabilidade Decreto 7174:** Não**Intervalo mínimo entre lances:** R\$ 0,01**Unidade de fornecimento:** Unidade**Situação:** Aceito e Habilitado**Aplicabilidade Margem de Preferência:** Não**Aceito para:** BAGAGEM COMERCIO E SERVICOS DE CONSTRUCOES EIRELI, **pelo melhor lance de R\$ 105,0000 e a quantidade de 20 Unidade .****Item: 43****Descrição:** Canaleta**Descrição Complementar:** Canaleta, material: termoplástico, cor: branca, características adicionais: com divisória e uso externo, dimensões: 20 x 10 x 2000 mm**Tratamento Diferenciado:** Tipo I - Participação Exclusiva de ME/EPP/Equiparada**Quantidade:** 600**Valor Máximo Aceitável:** R\$ 8,8300**Aplicabilidade Decreto 7174:** Não**Intervalo mínimo entre lances:** R\$ 0,01**Unidade de fornecimento:** Unidade**Situação:** Aceito e Habilitado**Aplicabilidade Margem de Preferência:** Não**Aceito para:** PAULO ELETRO LTDA, **pelo melhor lance de R\$ 4,1800 e a quantidade de 600 Unidade .****Item: 44****Descrição:** Canaleta**Descrição Complementar:** Canaleta, material: termoplástico autoextinguível, cor: branca, características adicionais: com divisória, dimensões: (axlxc) 20 x 50 x 2100 mm**Tratamento Diferenciado:** Tipo I - Participação Exclusiva de ME/EPP/Equiparada**Quantidade:** 350**Valor Máximo Aceitável:** R\$ 18,7300**Aplicabilidade Decreto 7174:** Não**Intervalo mínimo entre lances:** R\$ 0,01**Unidade de fornecimento:** Unidade**Situação:** Aceito e Habilitado**Aplicabilidade Margem de Preferência:** Não**Aceito para:** BAGAGEM COMERCIO E SERVICOS DE CONSTRUCOES EIRELI, **pelo melhor lance de R\$ 11,0000 e a quantidade de 350 Unidade .****Item: 45****Descrição:** Conector aterramento**Descrição Complementar:** CONECTOR DE LATÃO PARA HASTE TERRA BITOLA 3/4"**Tratamento Diferenciado:** Tipo I - Participação Exclusiva de ME/EPP/Equiparada**Quantidade:** 40**Valor Máximo Aceitável:** R\$ 11,8700**Aplicabilidade Decreto 7174:** Não**Intervalo mínimo entre lances:** R\$ 0,01**Unidade de fornecimento:** Unidade**Situação:** Aceito e Habilitado**Aplicabilidade Margem de Preferência:** Não**Aceito para:** PAULO ELETRO LTDA, **pelo melhor lance de R\$ 8,0000 e a quantidade de 40 Unidade .****Item: 46****Descrição:** Interruptor manual**Descrição Complementar:** CONJUNTO 1 INTERRUPTOR SIMPLES COM 1 TOMADA UNIVERSAL COM PLACA SISTEMA X - COR BRANCA**Tratamento Diferenciado:** Tipo I - Participação Exclusiva de ME/EPP/Equiparada**Quantidade:** 100**Valor Máximo Aceitável:** R\$ 9,1100**Aplicabilidade Decreto 7174:** Não**Intervalo mínimo entre lances:** R\$ 0,01**Unidade de fornecimento:** Unidade**Situação:** Aceito e Habilitado**Aplicabilidade Margem de Preferência:** Não**Aceito para:** S R DISTRIBUIDORA SERVICOS E COMERCIO LTDA, **pelo melhor lance de R\$ 7,8900 e a quantidade de 100 Unidade .****Item: 47****Descrição:** Interruptor manual**Descrição Complementar:** CONJUNTO 2 INTERRUPTORES SIMPLES COM PLACA SISTEMA X - COR BRANCA**Tratamento Diferenciado:** Tipo I - Participação Exclusiva de ME/EPP/Equiparada**Quantidade:** 100**Valor Máximo Aceitável:** R\$ 16,3000**Aplicabilidade Decreto 7174:** Não**Intervalo mínimo entre lances:** R\$ 0,01**Unidade de fornecimento:** Unidade**Situação:** Aceito e Habilitado**Aplicabilidade Margem de Preferência:** Não**Aceito para:** BAGAGEM COMERCIO E SERVICOS DE CONSTRUCOES EIRELI, **pelo melhor lance de R\$ 7,0000 e a quantidade de 100 Unidade .****Item: 48****Descrição:** Interruptor manual**Descrição Complementar:** CONJUNTO COM 1 INTERRUPTOR PARALELO E 1 TOMADA 2P UNIVERSAL COM PLACA E

PARAFUSO**Tratamento Diferenciado:** Tipo I - Participação Exclusiva de ME/EPP/Equiparada**Quantidade:** 100**Valor Máximo Aceitável:** R\$ 13,4300**Aplicabilidade Decreto 7174:** Não**Intervalo mínimo entre lances:** R\$ 0,01**Unidade de fornecimento:** Unidade**Situação:** Aceito e Habilitado**Aplicabilidade Margem de Preferência:** Não**Aceito para:** BAGAGEM COMERCIO E SERVICOS DE CONSTRUÇOES EIRELI, **pelo melhor lance de R\$ 8,0000 e a quantidade de 100 Unidade .****Item: 49****Descrição:** Interruptor manual**Descrição Complementar:** CONJUNTO COM 1 INTERRUPTOR SIMPLES E 1 TOMADA 2P UNIVERSAL COM PLACA E PARAFUSO**Tratamento Diferenciado:** Tipo I - Participação Exclusiva de ME/EPP/Equiparada**Quantidade:** 100**Valor Máximo Aceitável:** R\$ 10,2300**Aplicabilidade Decreto 7174:** Não**Intervalo mínimo entre lances:** R\$ 0,01**Unidade de fornecimento:** Unidade**Situação:** Aceito e Habilitado**Aplicabilidade Margem de Preferência:** Não**Aceito para:** BAGAGEM COMERCIO E SERVICOS DE CONSTRUÇOES EIRELI, **pelo melhor lance de R\$ 8,0800 e a quantidade de 100 Unidade .****Item: 50****Descrição:** Interruptor manual**Descrição Complementar:** CONJUNTO COM 2 INTERRUPTORES (1 SIMPLES E 1 PARALELO) COM PLACA E PARAFUSO**Tratamento Diferenciado:** Tipo I - Participação Exclusiva de ME/EPP/Equiparada**Quantidade:** 150**Valor Máximo Aceitável:** R\$ 12,2300**Aplicabilidade Decreto 7174:** Não**Intervalo mínimo entre lances:** R\$ 0,01**Unidade de fornecimento:** Unidade**Situação:** Aceito e Habilitado**Aplicabilidade Margem de Preferência:** Não**Aceito para:** BAGAGEM COMERCIO E SERVICOS DE CONSTRUÇOES EIRELI, **pelo melhor lance de R\$ 9,0000 e a quantidade de 150 Unidade .****Item: 51****Descrição:** Bucha**Descrição Complementar:** CONJUNTO DE BUCHA E ARRUELA PARA ELETRODUTO ROSCAVEL DE 1 1/4"**Tratamento Diferenciado:** Tipo I - Participação Exclusiva de ME/EPP/Equiparada**Quantidade:** 100**Valor Máximo Aceitável:** R\$ 3,7400**Aplicabilidade Decreto 7174:** Não**Intervalo mínimo entre lances:** R\$ 0,01**Unidade de fornecimento:** Unidade**Situação:** Aceito e Habilitado**Aplicabilidade Margem de Preferência:** Não**Aceito para:** BAGAGEM COMERCIO E SERVICOS DE CONSTRUÇOES EIRELI, **pelo melhor lance de R\$ 1,7900 e a quantidade de 100 Unidade .****Item: 52****Descrição:** Bucha**Descrição Complementar:** CONJUNTO DE BUCHA E ARRUELA PARA ELETRODUTO ROSCAVEL DE 1/2"**Tratamento Diferenciado:** Tipo I - Participação Exclusiva de ME/EPP/Equiparada**Quantidade:** 50**Valor Máximo Aceitável:** R\$ 1,8100**Aplicabilidade Decreto 7174:** Não**Intervalo mínimo entre lances:** R\$ 0,01**Unidade de fornecimento:** Unidade**Situação:** Aceito e Habilitado**Aplicabilidade Margem de Preferência:** Não**Aceito para:** BAGAGEM COMERCIO E SERVICOS DE CONSTRUÇOES EIRELI, **pelo melhor lance de R\$ 0,9900 e a quantidade de 50 Unidade .****Item: 53****Descrição:** Bucha**Descrição Complementar:** CONJUNTO DE BUCHA E ARRUELA PARA ELETRODUTO ROSCAVEL DE 3/4"**Tratamento Diferenciado:** Tipo I - Participação Exclusiva de ME/EPP/Equiparada**Quantidade:** 100**Valor Máximo Aceitável:** R\$ 2,2100**Aplicabilidade Decreto 7174:** Não**Intervalo mínimo entre lances:** R\$ 0,01**Unidade de fornecimento:** Unidade**Situação:** Aceito e Habilitado**Aplicabilidade Margem de Preferência:** Não**Aceito para:** BAGAGEM COMERCIO E SERVICOS DE CONSTRUÇOES EIRELI, **pelo melhor lance de R\$ 1,7000 e a quantidade de 100 Unidade .****Item: 54****Descrição:** Peça,acessóri0 relé**Descrição Complementar:** CONJUNTO RELÉ FOTO ELÉTRICO ELETRONICO + BASE PARA 110V**Tratamento Diferenciado:** Tipo I - Participação Exclusiva de ME/EPP/Equiparada**Quantidade:** 80**Valor Máximo Aceitável:** R\$ 18,0300**Aplicabilidade Decreto 7174:** Não**Intervalo mínimo entre lances:** R\$ 0,01**Unidade de fornecimento:** Unidade**Situação:** Aceito e Habilitado**Aplicabilidade Margem de Preferência:** Não

Aceito para: S R DISTRIBUIDORA SERVICOS E COMERCIO LTDA, **pelo melhor lance de R\$ 15,4900 e a quantidade de 80 Unidade .**

Item: 55

Descrição: Peça,acessóri0 relé

Descrição Complementar: CONJUNTO RELÉ FOTO ELÉTRICO ELETRONICO + BASE PARA 220V

Tratamento Diferenciado: Tipo I - Participação Exclusiva de ME/EPP/Equiparada

Quantidade: 100

Unidade de fornecimento: Unidade

Valor Máximo Aceitável: R\$ 16,8600

Situação: Aceito e Habilitado

Aplicabilidade Decreto 7174: Não

Aplicabilidade Margem de Preferência: Não

Intervalo mínimo entre lances: R\$ 0,01

Aceito para: BAGAGEM COMERCIO E SERVICOS DE CONSTRUCOES EIRELI, **pelo melhor lance de R\$ 14,5000 e a quantidade de 100 Unidade .**

Item: 56

Descrição: Mata-juntas canaleta

Descrição Complementar: Mata-juntas canaleta, tipo: cotovelo 90°, aplicação: sistema "x", material: termoplástico auto-extinguível, cor: branca, dimensões: 50 x 20 mm

Tratamento Diferenciado: Tipo I - Participação Exclusiva de ME/EPP/Equiparada

Quantidade: 250

Unidade de fornecimento: Unidade

Valor Máximo Aceitável: R\$ 7,3000

Situação: Aceito e Habilitado

Aplicabilidade Decreto 7174: Não

Aplicabilidade Margem de Preferência: Não

Intervalo mínimo entre lances: R\$ 0,01

Aceito para: BAGAGEM COMERCIO E SERVICOS DE CONSTRUCOES EIRELI, **pelo melhor lance de R\$ 3,4000 e a quantidade de 250 Unidade .**

Item: 57

Descrição: Curva eletroduto

Descrição Complementar: Curva eletroduto, angulação: 180°, tipo: rosqueada, material: pvc, diâmetro nominal: 1 1/4 pol

Tratamento Diferenciado: Tipo I - Participação Exclusiva de ME/EPP/Equiparada

Quantidade: 100

Unidade de fornecimento: Unidade

Valor Máximo Aceitável: R\$ 10,1700

Situação: Aceito e Habilitado

Aplicabilidade Decreto 7174: Não

Aplicabilidade Margem de Preferência: Não

Intervalo mínimo entre lances: R\$ 0,01

Aceito para: BAGAGEM COMERCIO E SERVICOS DE CONSTRUCOES EIRELI, **pelo melhor lance de R\$ 8,4000 e a quantidade de 100 Unidade .**

Item: 58

Descrição: Curva eletroduto

Descrição Complementar: Curva eletroduto, angulação: 90°, tipo: soldável, material: pvc, cor: cinza, bitola: 1,2 pol

Tratamento Diferenciado: Tipo I - Participação Exclusiva de ME/EPP/Equiparada

Quantidade: 200

Unidade de fornecimento: Unidade

Valor Máximo Aceitável: R\$ 4,9800

Situação: Aceito e Habilitado

Aplicabilidade Decreto 7174: Não

Aplicabilidade Margem de Preferência: Não

Intervalo mínimo entre lances: R\$ 0,01

Aceito para: BAGAGEM COMERCIO E SERVICOS DE CONSTRUCOES EIRELI, **pelo melhor lance de R\$ 4,4500 e a quantidade de 200 Unidade .**

Item: 59

Descrição: Curva eletroduto

Descrição Complementar: Curva eletroduto, angulação: 90°, tipo: encaixe, material: pvc rígido, cor: cinza, diâmetro nominal: 3/4 pol

Tratamento Diferenciado: Tipo I - Participação Exclusiva de ME/EPP/Equiparada

Quantidade: 200

Unidade de fornecimento: Unidade

Valor Máximo Aceitável: R\$ 5,2800

Situação: Aceito e Habilitado

Aplicabilidade Decreto 7174: Não

Aplicabilidade Margem de Preferência: Não

Intervalo mínimo entre lances: R\$ 0,01

Aceito para: S R DISTRIBUIDORA SERVICOS E COMERCIO LTDA, **pelo melhor lance de R\$ 5,2600 e a quantidade de 200 Unidade .**

Item: 60

Descrição: Argamassa

Descrição Complementar: Argamassa, composição: cimento, calcário e aditivos, cor: branca, características adicionais: colante de uso interno, tipo: ac ii

Tratamento Diferenciado: Tipo I - Participação Exclusiva de ME/EPP/Equiparada

Quantidade: 400

Unidade de fornecimento: Saco 20,00 KG

Valor Máximo Aceitável: R\$ 14,7700

Situação: Aceito e Habilitado

Aplicabilidade Decreto 7174: Não

Aplicabilidade Margem de Preferência: Não

Intervalo mínimo entre lances: R\$ 0,01

Aceito para: S R DISTRIBUIDORA SERVICOS E COMERCIO LTDA, **pelo melhor lance de R\$ 13,9600 e a quantidade de 400 Saco 20,00 KG .**

Item: 61**Descrição:** Curva eletroduto**Descrição Complementar:** Curva eletroduto, angulação: 90°, tamanho: 1 1,4 pol, material: pvc, cor: preto, características adicionais: com bolsa**Tratamento Diferenciado:** Tipo I - Participação Exclusiva de ME/EPP/Equiparada**Quantidade:** 100**Unidade de fornecimento:** Unidade**Valor Máximo Aceitável:** R\$ 6,8200**Situação:** Aceito e Habilitado**Aplicabilidade Decreto 7174:** Não**Aplicabilidade Margem de Preferência:** Não**Intervalo mínimo entre lances:** R\$ 0,01**Aceito para:** BAGAGEM COMERCIO E SERVICOS DE CONSTRUCOES EIRELI, **pelo melhor lance de R\$ 2,9500 e a quantidade de 100 Unidade .****Item: 62****Descrição:** Cola**Descrição Complementar:** Cola, composição: borracha de cloropropileno, solventes inflamáveis, aplicação: tubulação de refrigeração, características adicionais: tubo de espuma elastomérica sintética, tipo: líquido**Tratamento Diferenciado:** Tipo I - Participação Exclusiva de ME/EPP/Equiparada**Quantidade:** 40**Unidade de fornecimento:** Unidade**Valor Máximo Aceitável:** R\$ 27,1800**Situação:** Aceito e Habilitado**Aplicabilidade Decreto 7174:** Não**Aplicabilidade Margem de Preferência:** Não**Intervalo mínimo entre lances:** R\$ 0,01**Aceito para:** S R DISTRIBUIDORA SERVICOS E COMERCIO LTDA, **pelo melhor lance de R\$ 9,9400 e a quantidade de 40 Unidade .****Item: 63****Descrição:** Tubo plástico**Descrição Complementar:** Tubo plástico, material: pvc, diâmetro: 150 mm, comprimento: 6 m, aplicação: esgoto**Tratamento Diferenciado:** Tipo I - Participação Exclusiva de ME/EPP/Equiparada**Quantidade:** 20**Unidade de fornecimento:** Unidade**Valor Máximo Aceitável:** R\$ 204,9000**Situação:** Aceito e Habilitado**Aplicabilidade Decreto 7174:** Não**Aplicabilidade Margem de Preferência:** Não**Intervalo mínimo entre lances:** R\$ 0,01**Aceito para:** PRISMA COMERCIO DE MATERIAIS DE CONSTRUCAO E OBRAS DE E, **pelo melhor lance de R\$ 176,0000 e a quantidade de 20 Unidade .****Item: 64****Descrição:** Tubo plástico**Descrição Complementar:** Tubo plástico, material: pvc, diâmetro: 60 mm, comprimento: 6 m, aplicação: esgoto**Tratamento Diferenciado:** Tipo I - Participação Exclusiva de ME/EPP/Equiparada**Quantidade:** 20**Unidade de fornecimento:** Unidade**Valor Máximo Aceitável:** R\$ 138,5900**Situação:** Aceito e Habilitado**Aplicabilidade Decreto 7174:** Não**Aplicabilidade Margem de Preferência:** Não**Intervalo mínimo entre lances:** R\$ 0,01**Aceito para:** S R DISTRIBUIDORA SERVICOS E COMERCIO LTDA, **pelo melhor lance de R\$ 44,9900 e a quantidade de 20 Unidade .****Item: 65****Descrição:** Tubo pvc roscável**Descrição Complementar:** Tubo pvc roscável, aplicação: hidráulica, diâmetro nominal: 3,4 pol, comprimento: 6 m**Tratamento Diferenciado:** Tipo I - Participação Exclusiva de ME/EPP/Equiparada**Quantidade:** 30**Unidade de fornecimento:** Unidade**Valor Máximo Aceitável:** R\$ 79,2400**Situação:** Aceito e Habilitado**Aplicabilidade Decreto 7174:** Não**Aplicabilidade Margem de Preferência:** Não**Intervalo mínimo entre lances:** R\$ 0,01**Aceito para:** S R DISTRIBUIDORA SERVICOS E COMERCIO LTDA, **pelo melhor lance de R\$ 22,0000 e a quantidade de 30 Unidade .****Item: 66****Descrição:** Tubo hidráulico**Descrição Complementar:** Tubo hidráulico, material: pvc, diâmetro: 50 mm, tipo: soldável, aplicação: tubulação de água, normas técnicas: abnt eb-892**Tratamento Diferenciado:** Tipo I - Participação Exclusiva de ME/EPP/Equiparada**Quantidade:** 30**Unidade de fornecimento:** Unidade**Valor Máximo Aceitável:** R\$ 87,5800**Situação:** Aceito e Habilitado**Aplicabilidade Decreto 7174:** Não**Aplicabilidade Margem de Preferência:** Não**Intervalo mínimo entre lances:** R\$ 0,01**Aceito para:** S R DISTRIBUIDORA SERVICOS E COMERCIO LTDA, **pelo melhor lance de R\$ 44,9900 e a quantidade de 30 Unidade .****Item: 67**

Descrição: Tubo pvc soldável

Descrição Complementar: Tubo pvc soldável, aplicação: hidráulica, cor: marrom, diâmetro nominal: 20 mm, comprimento: 6 m, material: pvc rígido

Tratamento Diferenciado: Tipo I - Participação Exclusiva de ME/EPP/Equiparada

Quantidade: 20

Unidade de fornecimento: Unidade

Valor Máximo Aceitável: R\$ 17,5000

Situação: Aceito e Habilitado

Aplicabilidade Decreto 7174: Não

Aplicabilidade Margem de Preferência: Não

Intervalo mínimo entre lances: R\$ 0,01

Aceito para: PRISMA COMERCIO DE MATERIAIS DE CONSTRUCAO E OBRAS DE E, **pelo melhor lance de R\$ 13,2900 e a quantidade de 20 Unidade .**

Item: 68

Descrição: Tubo pvc soldável

Descrição Complementar: Tubo pvc soldável, aplicação: hidráulica, cor: marrom, diâmetro nominal: 25 mm, comprimento: 6 m, material: pvc rígido

Tratamento Diferenciado: Tipo I - Participação Exclusiva de ME/EPP/Equiparada

Quantidade: 30

Unidade de fornecimento: Unidade

Valor Máximo Aceitável: R\$ 21,8300

Situação: Aceito e Habilitado

Aplicabilidade Decreto 7174: Não

Aplicabilidade Margem de Preferência: Não

Intervalo mínimo entre lances: R\$ 0,01

Aceito para: BAGAGEM COMERCIO E SERVICOS DE CONSTRUcoes EIRELI, **pelo melhor lance de R\$ 17,0000 e a quantidade de 30 Unidade .**

Item: 69

Descrição: Tubo pvc soldável

Descrição Complementar: Tubo pvc soldável, aplicação: hidráulica, cor: branca, diâmetro nominal: 75 mm, comprimento: 6 m, material: pvc rígido, características adicionais: pba,junta elástica,anéis de borracha,classe 12

Tratamento Diferenciado: Tipo I - Participação Exclusiva de ME/EPP/Equiparada

Quantidade: 20

Unidade de fornecimento: Unidade

Valor Máximo Aceitável: R\$ 72,0000

Situação: Aceito e Habilitado

Aplicabilidade Decreto 7174: Não

Aplicabilidade Margem de Preferência: Não

Intervalo mínimo entre lances: R\$ 0,01

Aceito para: S R DISTRIBUIDORA SERVICOS E COMERCIO LTDA, **pelo melhor lance de R\$ 67,9900 e a quantidade de 20 Unidade .**

Item: 70

Descrição: Tubo descarga

Descrição Complementar: Tubo descarga, material: pvc, diâmetro: 38 mm, comprimento: 80 cm, características adicionais: com anel de vedação e joelho 90º, tipo: embutir

Tratamento Diferenciado: Tipo I - Participação Exclusiva de ME/EPP/Equiparada

Quantidade: 15

Unidade de fornecimento: Unidade

Valor Máximo Aceitável: R\$ 15,6200

Situação: Aceito e Habilitado

Aplicabilidade Decreto 7174: Não

Aplicabilidade Margem de Preferência: Não

Intervalo mínimo entre lances: R\$ 0,01

Aceito para: SENTINELA DO VALE COMERCIAL EIRELI, **pelo melhor lance de R\$ 12,9100 e a quantidade de 15 Unidade .**

Item: 71

Descrição: Conexão hidráulica

Descrição Complementar: Conexão hidráulica, material: pvc - cloreto de polivinila, tipo: joelho 90º, tipo fixação: roscável, aplicação: instalação hidráulica e esgoto, bitola: 100 mm

Tratamento Diferenciado: Tipo I - Participação Exclusiva de ME/EPP/Equiparada

Quantidade: 20

Unidade de fornecimento: Unidade

Valor Máximo Aceitável: R\$ 7,6000

Situação: Aceito e Habilitado

Aplicabilidade Decreto 7174: Não

Aplicabilidade Margem de Preferência: Não

Intervalo mínimo entre lances: R\$ 0,01

Aceito para: S R DISTRIBUIDORA SERVICOS E COMERCIO LTDA, **pelo melhor lance de R\$ 6,4900 e a quantidade de 20 Unidade .**

Item: 72

Descrição: Veda rosca

Descrição Complementar: Veda rosca, tipo: fio, aplicação: instalações hidráulicas

Tratamento Diferenciado: Tipo I - Participação Exclusiva de ME/EPP/Equiparada

Quantidade: 50

Unidade de fornecimento: Unidade

Valor Máximo Aceitável: R\$ 6,1600

Situação: Aceito e Habilitado

Aplicabilidade Decreto 7174: Não

Aplicabilidade Margem de Preferência: Não

Intervalo mínimo entre lances: R\$ 0,01

Aceito para: PRISMA COMERCIO DE MATERIAIS DE CONSTRUCAO E OBRAS DE E, **pelo melhor lance de R\$ 2,1500 e a quantidade de 50 Unidade .**

Item: 73

Descrição: Cola

Descrição Complementar: Cola, composição: resina sintética, cor: preto fosco, aplicação: vidro, borracha, plástico, pvc, metal, acrílico, náilon, características adicionais: pastosa, com cargas minerais, secagem rápida, tipo: monocomponente

Tratamento Diferenciado: Tipo I - Participação Exclusiva de ME/EPP/Equiparada

Quantidade: 10

Unidade de fornecimento: Unidade

Valor Máximo Aceitável: R\$ 26,7600

Situação: Aceito e Habilitado

Aplicabilidade Decreto 7174: Não

Aplicabilidade Margem de Preferência: Não

Intervalo mínimo entre lances: R\$ 0,01

Aceito para: BAGAGEM COMERCIO E SERVICOS DE CONSTRUÇOES EIRELI, **pelo melhor lance de R\$ 23,0000 e a quantidade de 10 Unidade .**

Item: 74

Descrição: Conexão hidráulica

Descrição Complementar: Conexão hidráulica, material: pvc - cloreto de polivinila, tipo: luva de correr, tipo fixação: irriga lf defofo, aplicação: irrigação, cor: azul, bitola: 100 mm

Tratamento Diferenciado: Tipo I - Participação Exclusiva de ME/EPP/Equiparada

Quantidade: 40

Unidade de fornecimento: Unidade

Valor Máximo Aceitável: R\$ 15,9600

Situação: Aceito e Habilitado

Aplicabilidade Decreto 7174: Não

Aplicabilidade Margem de Preferência: Não

Intervalo mínimo entre lances: R\$ 0,01

Aceito para: S R DISTRIBUIDORA SERVICOS E COMERCIO LTDA, **pelo melhor lance de R\$ 14,7900 e a quantidade de 40 Unidade .**

Item: 75

Descrição: Conexão hidráulica

Descrição Complementar: Conexão hidráulica, material: pvc - cloreto de polivinila, tipo fixação: soldável, aplicação: instalação hidráulica, bitola: 40 mm, tipo i: luva união

Tratamento Diferenciado: Tipo I - Participação Exclusiva de ME/EPP/Equiparada

Quantidade: 40

Unidade de fornecimento: Unidade

Valor Máximo Aceitável: R\$ 21,7300

Situação: Aceito e Habilitado

Aplicabilidade Decreto 7174: Não

Aplicabilidade Margem de Preferência: Não

Intervalo mínimo entre lances: R\$ 0,01

Aceito para: J. J. VITALLI, **pelo melhor lance de R\$ 9,7400 e a quantidade de 40 Unidade .**

Item: 76

Descrição: Conexão hidráulica

Descrição Complementar: Conexão hidráulica, material: pvc - cloreto de polivinila, tipo fixação: soldável, aplicação: instalação hidráulica, bitola: 32 mm, tipo i: luva união

Tratamento Diferenciado: Tipo I - Participação Exclusiva de ME/EPP/Equiparada

Quantidade: 50

Unidade de fornecimento: Unidade

Valor Máximo Aceitável: R\$ 8,3300

Situação: Aceito e Habilitado

Aplicabilidade Decreto 7174: Não

Aplicabilidade Margem de Preferência: Não

Intervalo mínimo entre lances: R\$ 0,01

Aceito para: S R DISTRIBUIDORA SERVICOS E COMERCIO LTDA, **pelo melhor lance de R\$ 1,9700 e a quantidade de 50 Unidade .**

Item: 77

Descrição: Conexão hidráulica

Descrição Complementar: Conexão hidráulica, material: pvc - cloreto de polivinila, tipo fixação: soldável, aplicação: instalação hidráulica, bitola: 25 mm, tipo i: luva união

Tratamento Diferenciado: Tipo I - Participação Exclusiva de ME/EPP/Equiparada

Quantidade: 50

Unidade de fornecimento: Unidade

Valor Máximo Aceitável: R\$ 4,8000

Situação: Aceito e Habilitado

Aplicabilidade Decreto 7174: Não

Aplicabilidade Margem de Preferência: Não

Intervalo mínimo entre lances: R\$ 0,01

Aceito para: S R DISTRIBUIDORA SERVICOS E COMERCIO LTDA, **pelo melhor lance de R\$ 0,7400 e a quantidade de 50 Unidade .**

Item: 78

Descrição: Conexão hidráulica

Descrição Complementar: Conexão hidráulica, material: pvc - cloreto de polivinila, tipo fixação: soldável, aplicação: instalação hidráulica, bitola: 20 mm, tipo i: luva união

Tratamento Diferenciado: Tipo I - Participação Exclusiva de ME/EPP/Equiparada

Quantidade: 50

Unidade de fornecimento: Unidade

Valor Máximo Aceitável: R\$ 3,9500

Situação: Aceito e Habilitado

Aplicabilidade Decreto 7174: Não

Aplicabilidade Margem de Preferência: Não

Intervalo mínimo entre lances: R\$ 0,01

Aceito para: S R DISTRIBUIDORA SERVICOS E COMERCIO LTDA, **pelo melhor lance de R\$ 0,6000 e a quantidade de 50 Unidade .**

Item: 79

Descrição: Conexão hidráulica

Descrição Complementar: Conexão hidráulica, material: pvc - cloreto de polivinila, tipo: luva, tipo fixação: encaixe, aplicação: instalação sanitária, bitola: 50 mm

Tratamento Diferenciado: Tipo I - Participação Exclusiva de ME/EPP/Equiparada

Quantidade: 40

Unidade de fornecimento: Unidade

Valor Máximo Aceitável: R\$ 4,9300

Situação: Aceito e Habilitado

Aplicabilidade Decreto 7174: Não

Aplicabilidade Margem de Preferência: Não

Intervalo mínimo entre lances: R\$ 0,01

Aceito para: J. J. VITALLI, pelo melhor lance de R\$ 2,2100 e a quantidade de 40 Unidade .

Item: 80

Descrição: Conexão hidráulica

Descrição Complementar: Conexão hidráulica, material: pvc - cloreto de polivinila, tipo: luva de redução, tipo fixação: soldável, aplicação: instalações prediais água fria, bitola: 100 x 50 mm

Tratamento Diferenciado: Tipo I - Participação Exclusiva de ME/EPP/Equiparada

Quantidade: 40

Unidade de fornecimento: Unidade

Valor Máximo Aceitável: R\$ 8,6700

Situação: Aceito e Habilitado

Aplicabilidade Decreto 7174: Não

Aplicabilidade Margem de Preferência: Não

Intervalo mínimo entre lances: R\$ 0,01

Aceito para: S R DISTRIBUIDORA SERVICOS E COMERCIO LTDA, pelo melhor lance de R\$ 5,5800 e a quantidade de 40 Unidade .

Item: 81

Descrição: Conexão hidráulica

Descrição Complementar: Conexão hidráulica, material: pvc - cloreto de polivinila, tipo: luva de redução, tipo fixação: soldável, aplicação: instalações prediais água fria, bitola: 75 x 50 mm

Tratamento Diferenciado: Tipo I - Participação Exclusiva de ME/EPP/Equiparada

Quantidade: 40

Unidade de fornecimento: Unidade

Valor Máximo Aceitável: R\$ 13,8500

Situação: Aceito e Habilitado

Aplicabilidade Decreto 7174: Não

Aplicabilidade Margem de Preferência: Não

Intervalo mínimo entre lances: R\$ 0,01

Aceito para: BAGAGEM COMERCIO E SERVICOS DE CONSTRUcoes EIRELI, pelo melhor lance de R\$ 4,5000 e a quantidade de 40 Unidade .

Item: 82

Descrição: Conexão hidráulica

Descrição Complementar: Conexão hidráulica, material: pvc - cloreto de polivinila, tipo: luva de redução, tipo fixação: soldável, aplicação: instalações prediais água fria, bitola: 100 x 75 mm

Tratamento Diferenciado: Tipo I - Participação Exclusiva de ME/EPP/Equiparada

Quantidade: 40

Unidade de fornecimento: Unidade

Valor Máximo Aceitável: R\$ 20,6000

Situação: Aceito e Habilitado

Aplicabilidade Decreto 7174: Não

Aplicabilidade Margem de Preferência: Não

Intervalo mínimo entre lances: R\$ 0,01

Aceito para: S R DISTRIBUIDORA SERVICOS E COMERCIO LTDA, pelo melhor lance de R\$ 5,9900 e a quantidade de 40 Unidade .

Item: 83

Descrição: Conexão hidráulica

Descrição Complementar: Conexão hidráulica, material: pvc, tipo: luva de redução, tipo fixação: soldável, aplicação: irrigação, cor: azul, bitola i: 32 x 25 mm

Tratamento Diferenciado: Tipo I - Participação Exclusiva de ME/EPP/Equiparada

Quantidade: 40

Unidade de fornecimento: Unidade

Valor Máximo Aceitável: R\$ 3,8900

Situação: Aceito e Habilitado

Aplicabilidade Decreto 7174: Não

Aplicabilidade Margem de Preferência: Não

Intervalo mínimo entre lances: R\$ 0,01

Aceito para: BAGAGEM COMERCIO E SERVICOS DE CONSTRUcoes EIRELI, pelo melhor lance de R\$ 2,2500 e a quantidade de 40 Unidade .

Item: 84

Descrição: Conexão hidráulica

Descrição Complementar: Conexão hidráulica, material: pvc, tipo: luva de redução, tipo fixação: soldável, aplicação: irrigação, cor: azul, bitola: 25 x 20 mm

Tratamento Diferenciado: Tipo I - Participação Exclusiva de ME/EPP/Equiparada

Quantidade: 50

Unidade de fornecimento: Unidade

Valor Máximo Aceitável: R\$ 1,5000

Situação: Aceito e Habilitado

Aplicabilidade Decreto 7174: Não

Aplicabilidade Margem de Preferência: Não

Intervalo mínimo entre lances: R\$ 0,01

Aceito para: BAGAGEM COMERCIO E SERVICOS DE CONSTRUcoes EIRELI, pelo melhor lance de R\$ 1,2000 e a quantidade de 50 Unidade .

Item: 85

Descrição: Conexão hidráulica

Descrição Complementar: Conexão hidráulica, material: ppr, tipo: tê redução central, aplicação: instalação hidráulica, cor:

verde, características adicionais 1: fêmea, tipo i: tê redução , central e extrema, bitola iii: 50 x 25 x 50 mm

Tratamento Diferenciado: Tipo I - Participação Exclusiva de ME/EPP/Equiparada

Quantidade: 40

Valor Máximo Aceitável: R\$ 12,6100

Aplicabilidade Decreto 7174: Não

Intervalo mínimo entre lances: R\$ 0,01

Unidade de fornecimento: Unidade

Situação: Aceito e Habilitado

Aplicabilidade Margem de Preferência: Não

Aceito para: BAGAGEM COMERCIO E SERVICOS DE CONSTRUCOES EIRELI, **pelo melhor lance de R\$ 2,1000 e a quantidade de 40 Unidade .**

Item: 86

Descrição: Tê - conexão para tubos e canos - soldável

Descrição Complementar: Tê - conexão para tubos e canos - soldável, material: polipropileno, diâmetro entrada: 40 mm, diâmetro saída: 40 mm

Tratamento Diferenciado: Tipo I - Participação Exclusiva de ME/EPP/Equiparada

Quantidade: 40

Valor Máximo Aceitável: R\$ 8,2300

Aplicabilidade Decreto 7174: Não

Intervalo mínimo entre lances: R\$ 0,01

Unidade de fornecimento: Unidade

Situação: Aceito e Habilitado

Aplicabilidade Margem de Preferência: Não

Aceito para: BAGAGEM COMERCIO E SERVICOS DE CONSTRUCOES EIRELI, **pelo melhor lance de R\$ 4,4000 e a quantidade de 40 Unidade .**

Item: 87

Descrição: Tê - conexão para tubos e canos - soldável

Descrição Complementar: Tê - conexão para tubos e canos - soldável, material: polipropileno, diâmetro entrada: 25 mm, diâmetro saída: 25 mm

Tratamento Diferenciado: Tipo I - Participação Exclusiva de ME/EPP/Equiparada

Quantidade: 40

Valor Máximo Aceitável: R\$ 2,1600

Aplicabilidade Decreto 7174: Não

Intervalo mínimo entre lances: R\$ 0,01

Unidade de fornecimento: Unidade

Situação: Aceito e Habilitado

Aplicabilidade Margem de Preferência: Não

Aceito para: S R DISTRIBUIDORA SERVICOS E COMERCIO LTDA, **pelo melhor lance de R\$ 0,7900 e a quantidade de 40 Unidade .**

Item: 88

Descrição: Conexão hidráulica

Descrição Complementar: Conexão hidráulica, material: cunifer 10, tipo: tê, tipo fixação: soldável, aplicação: tubo, bitola: 100 mm, espessura parede: 2,5 mm, características adicionais 1: sem costura solda de topo para tubos

Tratamento Diferenciado: Tipo I - Participação Exclusiva de ME/EPP/Equiparada

Quantidade: 40

Valor Máximo Aceitável: R\$ 33,7400

Aplicabilidade Decreto 7174: Não

Intervalo mínimo entre lances: R\$ 0,01

Unidade de fornecimento: Unidade

Situação: Aceito e Habilitado

Aplicabilidade Margem de Preferência: Não

Aceito para: BAGAGEM COMERCIO E SERVICOS DE CONSTRUCOES EIRELI, **pelo melhor lance de R\$ 9,0000 e a quantidade de 40 Unidade .**

Item: 89

Descrição: Conexão hidráulica

Descrição Complementar: Conexão hidráulica, material: ppr, tipo: joelho 90°, aplicação: instalação hidráulica, cor: verde, características adicionais 1: macho e fêmea, bitola ii: 20 mm x 1,2 pol

Tratamento Diferenciado: Tipo I - Participação Exclusiva de ME/EPP/Equiparada

Quantidade: 40

Valor Máximo Aceitável: R\$ 3,0300

Aplicabilidade Decreto 7174: Não

Intervalo mínimo entre lances: R\$ 0,01

Unidade de fornecimento: Unidade

Situação: Aceito e Habilitado

Aplicabilidade Margem de Preferência: Não

Aceito para: BAGAGEM COMERCIO E SERVICOS DE CONSTRUCOES EIRELI, **pelo melhor lance de R\$ 1,3000 e a quantidade de 40 Unidade .**

Item: 90

Descrição: Conexão hidráulica

Descrição Complementar: Conexão hidráulica, material: ppr, tipo: joelho 90°, aplicação: instalação hidráulica, cor: verde, bitola: 40 mm, características adicionais 1: fêmea

Tratamento Diferenciado: Tipo I - Participação Exclusiva de ME/EPP/Equiparada

Quantidade: 40

Valor Máximo Aceitável: R\$ 14,8600

Aplicabilidade Decreto 7174: Não

Intervalo mínimo entre lances: R\$ 0,01

Unidade de fornecimento: Unidade

Situação: Aceito e Habilitado

Aplicabilidade Margem de Preferência: Não

Aceito para: BAGAGEM COMERCIO E SERVICOS DE CONSTRUCOES EIRELI, **pelo melhor lance de R\$ 2,3000 e a quantidade de 40 Unidade .**

Item: 91

Descrição: Conexão hidráulica

Descrição Complementar: Conexão hidráulica, material: ppr, tipo: joelho 90°, aplicação: instalação hidráulica, cor: verde,

bitola: 50 mm, características adicionais 1: fêmea

Tratamento Diferenciado: Tipo I - Participação Exclusiva de ME/EPP/Equiparada

Quantidade: 50

Valor Máximo Aceitável: R\$ 17,4900

Aplicabilidade Decreto 7174: Não

Intervalo mínimo entre lances: R\$ 0,01

Unidade de fornecimento: Unidade

Situação: Aceito e Habilitado

Aplicabilidade Margem de Preferência: Não

Aceito para: BAGAGEM COMERCIO E SERVICOS DE CONSTRUÇOES EIRELI, **pelo melhor lance de R\$ 9,8000 e a quantidade de 50 Unidade .**

Item: 92

Descrição: Conexão hidráulica

Descrição Complementar: Conexão hidráulica, material: pvc - cloreto de polivinila, tipo: joelho 90°, tipo fixação: roscável, aplicação: instalação hidráulica e esgoto, bitola: 100 mm

Tratamento Diferenciado: Tipo I - Participação Exclusiva de ME/EPP/Equiparada

Quantidade: 30

Valor Máximo Aceitável: R\$ 6,8300

Aplicabilidade Decreto 7174: Não

Intervalo mínimo entre lances: R\$ 0,01

Unidade de fornecimento: Unidade

Situação: Aceito e Habilitado

Aplicabilidade Margem de Preferência: Não

Aceito para: BAGAGEM COMERCIO E SERVICOS DE CONSTRUÇOES EIRELI, **pelo melhor lance de R\$ 5,0000 e a quantidade de 30 Unidade .**

Item: 93

Descrição: Conexão hidráulica

Descrição Complementar: Conexão hidráulica, material: pvc - cloreto de polivinila, tipo: joelho 90°, tipo fixação: roscável, aplicação: instalação hidráulica, bitola: 75 mm

Tratamento Diferenciado: Tipo I - Participação Exclusiva de ME/EPP/Equiparada

Quantidade: 40

Valor Máximo Aceitável: R\$ 23,8800

Aplicabilidade Decreto 7174: Não

Intervalo mínimo entre lances: R\$ 0,01

Unidade de fornecimento: Unidade

Situação: Aceito e Habilitado

Aplicabilidade Margem de Preferência: Não

Aceito para: BAGAGEM COMERCIO E SERVICOS DE CONSTRUÇOES EIRELI, **pelo melhor lance de R\$ 10,0000 e a quantidade de 40 Unidade .**

Item: 94

Descrição: Conexão hidráulica

Descrição Complementar: Conexão hidráulica, material: pvc - cloreto de polivinila, tipo: joelho 90°, tipo fixação: roscável, aplicação: instalações prediais água fria e quente, bitola: 50 mm

Tratamento Diferenciado: Tipo I - Participação Exclusiva de ME/EPP/Equiparada

Quantidade: 30

Valor Máximo Aceitável: R\$ 17,2000

Aplicabilidade Decreto 7174: Não

Intervalo mínimo entre lances: R\$ 0,01

Unidade de fornecimento: Unidade

Situação: Aceito e Habilitado

Aplicabilidade Margem de Preferência: Não

Aceito para: BAGAGEM COMERCIO E SERVICOS DE CONSTRUÇOES EIRELI, **pelo melhor lance de R\$ 9,0000 e a quantidade de 30 Unidade .**

Item: 95

Descrição: Azulejo

Descrição Complementar: Azulejo, material: cerâmica, formato: retangular, comprimento: 60 cm, largura: 30 cm, cor: branco fosco, características adicionais: classe "a"

Tratamento Diferenciado: Tipo I - Participação Exclusiva de ME/EPP/Equiparada

Quantidade: 350

Valor Máximo Aceitável: R\$ 45,5200

Aplicabilidade Decreto 7174: Não

Intervalo mínimo entre lances: R\$ 0,01

Unidade de fornecimento: Metro

Situação: Aceito e Habilitado com intenção de recurso

Aplicabilidade Margem de Preferência: Não

Aceito para: I ELISA A SILVA LICITACOES, **pelo melhor lance de R\$ 32,6900 e a quantidade de 350 Metro .**

Item: 96

Descrição: Lajota

Descrição Complementar: Lajota, material: cerâmica, aplicação: piso, cor: branca, comprimento: 30 cm, largura: 30 cm, tipo: pei 4, característica adicionais: anti-derrapante

Tratamento Diferenciado: Tipo I - Participação Exclusiva de ME/EPP/Equiparada

Quantidade: 100

Valor Máximo Aceitável: R\$ 44,7500

Aplicabilidade Decreto 7174: Não

Intervalo mínimo entre lances: R\$ 0,01

Unidade de fornecimento: Metro quadrado

Situação: Aceito e Habilitado com intenção de recurso

Aplicabilidade Margem de Preferência: Não

Aceito para: I ELISA A SILVA LICITACOES, **pelo melhor lance de R\$ 32,9900 e a quantidade de 100 Metro quadrado .**

Item: 97

Descrição: Azulejo

Descrição Complementar: Azulejo, material: porcelanato, comprimento: 60 cm, largura: 60 cm, cor: marfin, características adicionais: pi 5, classe "a", acabamento polido

Tratamento Diferenciado: Tipo I - Participação Exclusiva de ME/EPP/Equiparada

Quantidade: 700
Valor Máximo Aceitável: R\$ 61,5500
Aplicabilidade Decreto 7174: Não
Intervalo mínimo entre lances: R\$ 0,01

Unidade de fornecimento: Metro quadrado
Situação: Aceito e Habilitado com intenção de recurso
Aplicabilidade Margem de Preferência: Não

Aceito para: I ELISA A SILVA LICITACOES, **pelo melhor lance de R\$ 48,9900 e a quantidade de 700 Metro quadrado .**

Item: 98

Descrição: Tinta base água

Descrição Complementar: Tinta base água, composição básica: água e emulsão acrílica, aspecto físico: líquido, tipo acabamento: fosco, cor: branco gelo

Tratamento Diferenciado: Tipo I - Participação Exclusiva de ME/EPP/Equiparada

Quantidade: 80

Unidade de fornecimento: Lata 18,00 L

Valor Máximo Aceitável: R\$ 104,8300

Situação: Aceito e Habilitado

Aplicabilidade Decreto 7174: Não

Aplicabilidade Margem de Preferência: Não

Intervalo mínimo entre lances: R\$ 0,01

Aceito para: S R DISTRIBUIDORA SERVICOS E COMERCIO LTDA, **pelo melhor lance de R\$ 58,9900 e a quantidade de 80 Lata 18,00 L .**

Item: 99

Descrição: Tinta esmalte

Descrição Complementar: Tinta esmalte, tipo acabamento: brilhante, cor: branco gelo, aplicação: parede , madeira , estrutura metálica

Tratamento Diferenciado: Tipo I - Participação Exclusiva de ME/EPP/Equiparada

Quantidade: 100

Unidade de fornecimento: Galão 3,60 L

Valor Máximo Aceitável: R\$ 74,0000

Situação: Aceito e Habilitado

Aplicabilidade Decreto 7174: Não

Aplicabilidade Margem de Preferência: Não

Intervalo mínimo entre lances: R\$ 0,01

Aceito para: BAGAGEM COMERCIO E SERVICOS DE CONSTRUCOES EIRELI, **pelo melhor lance de R\$ 57,0000 e a quantidade de 100 Galão 3,60 L .**

Item: 100

Descrição: Tinta demarcação sinalização

Descrição Complementar: Tinta demarcação sinalização, base: resina epóxi, cor: vermelha, características adicionais: isenta de cfc, aplicação: marcação faixas em piso, asfalto e sinalização

Tratamento Diferenciado: Tipo I - Participação Exclusiva de ME/EPP/Equiparada

Quantidade: 5

Unidade de fornecimento: Lata 18,00 L

Valor Máximo Aceitável: R\$ 303,7700

Situação: Aceito e Habilitado

Aplicabilidade Decreto 7174: Não

Aplicabilidade Margem de Preferência: Não

Intervalo mínimo entre lances: R\$ 0,01

Aceito para: BAGAGEM COMERCIO E SERVICOS DE CONSTRUCOES EIRELI, **pelo melhor lance de R\$ 140,0000 e a quantidade de 5 Lata 18,00 L .**

Item: 101

Descrição: Massa corrida

Descrição Complementar: Massa corrida, tempo secagem: 3 h, composição básica: emulsão vinílica, cargas minerais, hidrocarbonetos, solubilidade: água

Tratamento Diferenciado: Tipo I - Participação Exclusiva de ME/EPP/Equiparada

Quantidade: 30

Unidade de fornecimento: Lata 18,00 L

Valor Máximo Aceitável: R\$ 65,6300

Situação: Aceito e Habilitado

Aplicabilidade Decreto 7174: Não

Aplicabilidade Margem de Preferência: Não

Intervalo mínimo entre lances: R\$ 0,01

Aceito para: BAGAGEM COMERCIO E SERVICOS DE CONSTRUCOES EIRELI, **pelo melhor lance de R\$ 33,5000 e a quantidade de 30 Lata 18,00 L .**

Item: 102

Descrição: Argamassa

Descrição Complementar: Argamassa, composição: cimento, agregado natural e aditivos, cor: branca, tipo: rejunte

Tratamento Diferenciado: Tipo I - Participação Exclusiva de ME/EPP/Equiparada

Quantidade: 200

Unidade de fornecimento: Unidade

Valor Máximo Aceitável: R\$ 4,0700

Situação: Aceito e Habilitado

Aplicabilidade Decreto 7174: Não

Aplicabilidade Margem de Preferência: Não

Intervalo mínimo entre lances: R\$ 0,01

Aceito para: BAGAGEM COMERCIO E SERVICOS DE CONSTRUCOES EIRELI, **pelo melhor lance de R\$ 4,0000 e a quantidade de 200 Unidade .**

Item: 103

Descrição: Tinta esmalte

Descrição Complementar: Tinta esmalte, tipo acabamento: sintético, cor: verde folha

Tratamento Diferenciado: Tipo I - Participação Exclusiva de ME/EPP/Equiparada

Quantidade: 80

Unidade de fornecimento: Galão 3,60 L

Valor Máximo Aceitável: R\$ 87,2300

Situação: Aceito e Habilitado

Aplicabilidade Decreto 7174: Não

Aplicabilidade Margem de Preferência: Não

Intervalo mínimo entre lances: R\$ 0,01

Aceito para: BAGAGEM COMERCIO E SERVICOS DE CONSTRUCOES EIRELI, **pelo melhor lance de R\$ 54,0000 e a quantidade de 80 Galão 3,60 L .**

Item: 104

Descrição: Tinta base água

Descrição Complementar: Tinta base água, composição básica: água e pva, aspecto físico: líquido, aplicação: interna e externa, tipo acabamento: semi-brilho, cor: branco neve, superfície aplicação: reboco, método aplicação: rolo , pincel

Tratamento Diferenciado: Tipo I - Participação Exclusiva de ME/EPP/Equiparada

Quantidade: 80

Unidade de fornecimento: Lata 18,00 L

Valor Máximo Aceitável: R\$ 226,3300

Situação: Aceito e Habilitado

Aplicabilidade Decreto 7174: Não

Aplicabilidade Margem de Preferência: Não

Intervalo mínimo entre lances: R\$ 0,01

Aceito para: BAGAGEM COMERCIO E SERVICOS DE CONSTRUCOES EIRELI, **pelo melhor lance de R\$ 103,0000 e a quantidade de 80 Lata 18,00 L .**

Item: 105

Descrição: Tinta esmalte

Descrição Complementar: Tinta esmalte, cor: branco neve, aplicação: superfícies madeira e metal,interiores,exteriores,, material: resina alquídica, pigmentos orgânicos,inorgânicos,, aspecto físico: líquido e viscoso, características adicionais: rendimento 40 a 50 m²,gl,demão e tipo sintética

Tratamento Diferenciado: Tipo I - Participação Exclusiva de ME/EPP/Equiparada

Quantidade: 30

Unidade de fornecimento: Galão 3,60 L

Valor Máximo Aceitável: R\$ 83,6600

Situação: Aceito e Habilitado

Aplicabilidade Decreto 7174: Não

Aplicabilidade Margem de Preferência: Não

Intervalo mínimo entre lances: R\$ 0,01

Aceito para: BAGAGEM COMERCIO E SERVICOS DE CONSTRUCOES EIRELI, **pelo melhor lance de R\$ 54,0000 e a quantidade de 30 Galão 3,60 L .**

Item: 106

Descrição: Massa corrida

Descrição Complementar: Massa corrida, método aplicação: com espátula e desempenadeira, tempo secagem: 3 h, composição básica: resina acrílica, solubilidade: água, aplicação: imperfeição superfície externa para pintura

Tratamento Diferenciado: Tipo I - Participação Exclusiva de ME/EPP/Equiparada

Quantidade: 80

Unidade de fornecimento: Lata 18,00 L

Valor Máximo Aceitável: R\$ 54,3300

Situação: Aceito e Habilitado

Aplicabilidade Decreto 7174: Não

Aplicabilidade Margem de Preferência: Não

Intervalo mínimo entre lances: R\$ 0,01

Aceito para: BAGAGEM COMERCIO E SERVICOS DE CONSTRUCOES EIRELI, **pelo melhor lance de R\$ 40,0000 e a quantidade de 80 Lata 18,00 L .**

Item: 107

Descrição: Chuveiro elétrico

Descrição Complementar: Chuveiro elétrico, material: termoplástico, variações temperatura água: 3, cor: branca, potência: 5.500 w, tensão operação: 110 v, características adicionais: mangueira e ducha manual e suporte para fixação

Tratamento Diferenciado: Tipo I - Participação Exclusiva de ME/EPP/Equiparada

Quantidade: 10

Unidade de fornecimento: Unidade

Valor Máximo Aceitável: R\$ 63,0000

Situação: Aceito e Habilitado

Aplicabilidade Decreto 7174: Não

Aplicabilidade Margem de Preferência: Não

Intervalo mínimo entre lances: R\$ 0,01

Aceito para: SENTINELA DO VALE COMERCIAL EIRELI, **pelo melhor lance de R\$ 36,3300 e a quantidade de 10 Unidade .**

Item: 108

Descrição: Braço chuveiro

Descrição Complementar: Braço chuveiro, material: pvc, comprimento: 40 cm, bitola: 1,2 pol

Tratamento Diferenciado: Tipo I - Participação Exclusiva de ME/EPP/Equiparada

Quantidade: 50

Unidade de fornecimento: Unidade

Valor Máximo Aceitável: R\$ 11,6700

Situação: Aceito e Habilitado

Aplicabilidade Decreto 7174: Não

Aplicabilidade Margem de Preferência: Não

Intervalo mínimo entre lances: R\$ 0,01

Aceito para: BAGAGEM COMERCIO E SERVICOS DE CONSTRUCOES EIRELI, **pelo melhor lance de R\$ 5,0000 e a quantidade de 50 Unidade .**

Item: 109

Descrição: Torneira

Descrição Complementar: Torneira, material corpo: metal cromado, tipo: longa, diâmetro: 1,2 pol, acabamento superficial: cromado, características adicionais: de parede,comprimento 18,4 cm,sistema acionamento, aplicação: lavatório e pia

Tratamento Diferenciado: Tipo I - Participação Exclusiva de ME/EPP/Equiparada

Quantidade: 50

Unidade de fornecimento: Unidade

Valor Máximo Aceitável: R\$ 48,8300

Situação: Aceito e Habilitado

Aplicabilidade Decreto 7174: Não

Aplicabilidade Margem de Preferência: Não

Intervalo mínimo entre lances: R\$ 0,01

Aceito para: BAGAGEM COMERCIO E SERVICOS DE CONSTRUCOES EIRELI, **pelo melhor lance de R\$ 29,0000 e a quantidade de 50 Unidade .**

Item: 110

Descrição: Registro esfera

Descrição Complementar: Registro esfera, material: pvc, tipo: borboleta, bitola: 3,4", características adicionais: tipo manual, aplicação: instalação hidráulica, tipo fixação: roscável

Tratamento Diferenciado: Tipo I - Participação Exclusiva de ME/EPP/Equiparada

Quantidade: 30

Unidade de fornecimento: Unidade

Valor Máximo Aceitável: R\$ 20,2700

Situação: Aceito e Habilitado

Aplicabilidade Decreto 7174: Não

Aplicabilidade Margem de Preferência: Não

Intervalo mínimo entre lances: R\$ 0,01

Aceito para: J. J. VITALLI, **pelo melhor lance de R\$ 8,5700 e a quantidade de 30 Unidade .**

Item: 111

Descrição: Registro esfera

Descrição Complementar: Registro esfera, material: pvc, tipo: borboleta, bitola: 1,2", características adicionais: tipo manual, aplicação: instalação hidráulica, tipo fixação: roscável

Tratamento Diferenciado: Tipo I - Participação Exclusiva de ME/EPP/Equiparada

Quantidade: 20

Unidade de fornecimento: Unidade

Valor Máximo Aceitável: R\$ 15,1300

Situação: Aceito e Habilitado

Aplicabilidade Decreto 7174: Não

Aplicabilidade Margem de Preferência: Não

Intervalo mínimo entre lances: R\$ 0,01

Aceito para: J. J. VITALLI, **pelo melhor lance de R\$ 8,7800 e a quantidade de 20 Unidade .**

Item: 112

Descrição: Registro pressão

Descrição Complementar: Registro pressão, material: pvc, diâmetro: 25 mm, tipo: soldavel, aplicação: instalação hidráulica

Tratamento Diferenciado: Tipo I - Participação Exclusiva de ME/EPP/Equiparada

Quantidade: 25

Unidade de fornecimento: Unidade

Valor Máximo Aceitável: R\$ 34,0200

Situação: Aceito e Habilitado

Aplicabilidade Decreto 7174: Não

Aplicabilidade Margem de Preferência: Não

Intervalo mínimo entre lances: R\$ 0,01

Aceito para: J. J. VITALLI, **pelo melhor lance de R\$ 8,7800 e a quantidade de 25 Unidade .**

Item: 113

Descrição: Reparo válvula hidráulica

Descrição Complementar: Reparo válvula hidráulica, material: pvc - cloreto de polivinila, tipo fixação: roscável, aplicação: caixa acoplada ao vaso, modelo ideal standard, componentes: borracha, flutuador, guia, haste, reguladores, ala, tipo: descarga

Tratamento Diferenciado: Tipo I - Participação Exclusiva de ME/EPP/Equiparada

Quantidade: 40

Unidade de fornecimento: Unidade

Valor Máximo Aceitável: R\$ 71,1900

Situação: Aceito e Habilitado

Aplicabilidade Decreto 7174: Não

Aplicabilidade Margem de Preferência: Não

Intervalo mínimo entre lances: R\$ 0,01

Aceito para: PAULO ELETRO LTDA, **pelo melhor lance de R\$ 66,0000 e a quantidade de 40 Unidade .**

Item: 114

Descrição: Vaso sanitário

Descrição Complementar: Vaso sanitário, material: louça, cor: branca, características adicionais: acoplado c, bomba maceradora elétrica 12vcc, conec

Tratamento Diferenciado: Tipo I - Participação Exclusiva de ME/EPP/Equiparada

Quantidade: 10

Unidade de fornecimento: Unidade

Valor Máximo Aceitável: R\$ 395,0000

Situação: Aceito e Habilitado

Aplicabilidade Decreto 7174: Não

Aplicabilidade Margem de Preferência: Não

Intervalo mínimo entre lances: R\$ 0,01

Aceito para: S R DISTRIBUIDORA SERVICOS E COMERCIO LTDA, **pelo melhor lance de R\$ 319,9900 e a quantidade de 10 Unidade .**

Item: 115

Descrição: Assento vaso sanitário

Descrição Complementar: Assento vaso sanitário, material: polipropileno, cor: branca, características adicionais: oval, esmaltado, distancia dos furos: 15cm

Tratamento Diferenciado: Tipo I - Participação Exclusiva de ME/EPP/Equiparada

Quantidade: 20

Unidade de fornecimento: Unidade

Valor Máximo Aceitável: R\$ 46,4700

Situação: Aceito e Habilitado

Aplicabilidade Decreto 7174: Não

Aplicabilidade Margem de Preferência: Não

Intervalo mínimo entre lances: R\$ 0,01

Aceito para: J C FARIAS PEREIRA, **pelo melhor lance de R\$ 25,0000 e a quantidade de 20 Unidade .**

Item: 116**Descrição:** Fechadura**Descrição Complementar:** Fechadura, material caixa: metal, componentes: duas chaves, tipo: tetra, aplicação: porta**Tratamento Diferenciado:** Tipo I - Participação Exclusiva de ME/EPP/Equiparada**Quantidade:** 50**Valor Máximo Aceitável: R\$** 58,4600**Aplicabilidade Decreto 7174:** Não**Intervalo mínimo entre lances:** R\$ 0,01**Unidade de fornecimento:** Unidade**Situação:** Aceito e Habilitado**Aplicabilidade Margem de Preferência:** Não**Aceito para:** BAGAGEM COMERCIO E SERVICOS DE CONSTRUCOES EIRELI, **pelo melhor lance de R\$ 38,0000 e a quantidade de 50 Unidade .****Item: 117****Descrição:** Refletor**Descrição Complementar:** Refletor, material corpo: alumínio, tipo lâmpada: led, potência lâmpada: 200 w, tensão alimentação: bivolt, ângulo de abertura da lente: 120°, temperatura de cor: 64.000 k**Tratamento Diferenciado:** Tipo I - Participação Exclusiva de ME/EPP/Equiparada**Quantidade:** 30**Valor Máximo Aceitável: R\$** 156,3300**Aplicabilidade Decreto 7174:** Não**Intervalo mínimo entre lances:** R\$ 0,01**Unidade de fornecimento:** Unidade**Situação:** Aceito e Habilitado**Aplicabilidade Margem de Preferência:** Não**Aceito para:** PRISMA COMERCIO DE MATERIAIS DE CONSTRUCAO E OBRAS DE E, **pelo melhor lance de R\$ 127,0000 e a quantidade de 30 Unidade .****Item: 118****Descrição:** Cabo elétrico flexível**Descrição Complementar:** Cabo elétrico flexível, tensão isolamento: > ou = 750 v, material do condutor: cobre, material isolamento: pvc anti-chama, cor da isolamento: vermelha, bitola: 2,5 mm**Tratamento Diferenciado:** Tipo I - Participação Exclusiva de ME/EPP/Equiparada**Quantidade:** 3**Valor Máximo Aceitável: R\$** 1.177,0000**Aplicabilidade Decreto 7174:** Não**Intervalo mínimo entre lances:** R\$ 0,01**Unidade de fornecimento:** Bobina 450,00 M**Situação:** Aceito e Habilitado**Aplicabilidade Margem de Preferência:** Não**Aceito para:** BAGAGEM COMERCIO E SERVICOS DE CONSTRUCOES EIRELI, **pelo melhor lance de R\$ 800,0000 e a quantidade de 3 Bobina 450,00 M .****Item: 119****Descrição:** Eletroduto**Descrição Complementar:** Eletroduto, material: pvc anti-chama, tipo: bengala rígido, cor: preta, aplicação: manutenção predial, comprimento: 4 m, diâmetro nominal: 1 1,2 pol**Tratamento Diferenciado:** Tipo I - Participação Exclusiva de ME/EPP/Equiparada**Quantidade:** 300**Valor Máximo Aceitável: R\$** 30,3500**Aplicabilidade Decreto 7174:** Não**Intervalo mínimo entre lances:** R\$ 0,01**Unidade de fornecimento:** Unidade**Situação:** Aceito e Habilitado**Aplicabilidade Margem de Preferência:** Não**Aceito para:** PRISMA COMERCIO DE MATERIAIS DE CONSTRUCAO E OBRAS DE E, **pelo melhor lance de R\$ 26,0000 e a quantidade de 300 Unidade .****Item: 120****Descrição:** Fita isolante elétrica**Descrição Complementar:** Fita isolante elétrica, material básico: filme de pvc, resistência à tensão: até 750 v, cor: preta, classe temperatura: 90 °c, largura nominal: 12 mm, espessura nominal: 0,18 mm, comprimento nominal: 20 m**Tratamento Diferenciado:** Tipo I - Participação Exclusiva de ME/EPP/Equiparada**Quantidade:** 200**Valor Máximo Aceitável: R\$** 8,1800**Aplicabilidade Decreto 7174:** Não**Intervalo mínimo entre lances:** R\$ 0,01**Unidade de fornecimento:** Unidade**Situação:** Aceito e Habilitado**Aplicabilidade Margem de Preferência:** Não**Aceito para:** S R DISTRIBUIDORA SERVICOS E COMERCIO LTDA, **pelo melhor lance de R\$ 3,9900 e a quantidade de 200 Unidade .****Item: 121****Descrição:** Plafonier**Descrição Complementar:** Plafonier, material corpo: pvc, formato: redondo, cor: branca, características adicionais: simples soquete de pvc, base e-27**Tratamento Diferenciado:** Tipo I - Participação Exclusiva de ME/EPP/Equiparada**Quantidade:** 200**Valor Máximo Aceitável: R\$** 5,1000**Aplicabilidade Decreto 7174:** Não**Intervalo mínimo entre lances:** R\$ 0,01**Unidade de fornecimento:** Unidade**Situação:** Aceito e Habilitado**Aplicabilidade Margem de Preferência:** Não**Aceito para:** LOJAS AMEL LTDA, **pelo melhor lance de R\$ 3,3900 e a quantidade de 200 Unidade .**

Item: 122**Descrição:** Eletroduto**Descrição Complementar:** Eletroduto, material: pvc, tipo: espiralado corrugado, cor: amarela, diâmetro nominal: 3 pol**Tratamento Diferenciado:** Tipo I - Participação Exclusiva de ME/EPP/Equiparada**Quantidade:** 5**Unidade de fornecimento:** Rolo 50,00 M**Valor Máximo Aceitável:** R\$ 81,7700**Situação:** Aceito e Habilitado**Aplicabilidade Decreto 7174:** Não**Aplicabilidade Margem de Preferência:** Não**Intervalo mínimo entre lances:** R\$ 0,01**Aceito para:** BAGAGEM COMERCIO E SERVICOS DE CONSTRUÇOES EIRELI, **pelo melhor lance de R\$ 78,0000 e a quantidade de 5 Rolo 50,00 M .****Item: 123****Descrição:** Lâmpada led**Descrição Complementar:** Lâmpada led, tensão nominal: bivolt, potência nominal: 9,5 w, tipo base: e-27, cor: branca, aplicação: iluminação, tipo bulbo: a60**Tratamento Diferenciado:** Tipo I - Participação Exclusiva de ME/EPP/Equiparada**Quantidade:** 200**Unidade de fornecimento:** Unidade**Valor Máximo Aceitável:** R\$ 10,3300**Situação:** Aceito e Habilitado**Aplicabilidade Decreto 7174:** Não**Aplicabilidade Margem de Preferência:** Não**Intervalo mínimo entre lances:** R\$ 0,01**Aceito para:** LX DISTRIBUIDORA DE MATERIAIS ELETRICOS EIRELI, **pelo melhor lance de R\$ 6,4900 e a quantidade de 200 Unidade .****Item: 124****Descrição:** Disjuntor baixa tensão**Descrição Complementar:** Disjuntor baixa tensão, funcionamento: termomagnético, corrente nominal: 25 a, tipo: 5sx1, número de fases: bifásico, curva de disparo: b, aplicação: instalações elétricas, padrão: din**Tratamento Diferenciado:** Tipo I - Participação Exclusiva de ME/EPP/Equiparada**Quantidade:** 30**Unidade de fornecimento:** Unidade**Valor Máximo Aceitável:** R\$ 27,0700**Situação:** Aceito e Habilitado**Aplicabilidade Decreto 7174:** Não**Aplicabilidade Margem de Preferência:** Não**Intervalo mínimo entre lances:** R\$ 0,01**Aceito para:** S R DISTRIBUIDORA SERVICOS E COMERCIO LTDA, **pelo melhor lance de R\$ 16,8900 e a quantidade de 30 Unidade .****Item: 125****Descrição:** Disjuntor baixa tensão**Descrição Complementar:** Disjuntor baixa tensão, funcionamento: termomagnético, corrente nominal: 32 a, tipo: easy9, número de fases: bifásico, curva de disparo: b, aplicação: instalações elétricas, padrão: din**Tratamento Diferenciado:** Tipo I - Participação Exclusiva de ME/EPP/Equiparada**Quantidade:** 25**Unidade de fornecimento:** Unidade**Valor Máximo Aceitável:** R\$ 21,0100**Situação:** Aceito e Habilitado**Aplicabilidade Decreto 7174:** Não**Aplicabilidade Margem de Preferência:** Não**Intervalo mínimo entre lances:** R\$ 0,01**Aceito para:** S R DISTRIBUIDORA SERVICOS E COMERCIO LTDA, **pelo melhor lance de R\$ 14,8900 e a quantidade de 25 Unidade .****Item: 126****Descrição:** Disjuntor baixa tensão**Descrição Complementar:** Disjuntor baixa tensão, funcionamento: termomagnético, número pólos: 2, corrente nominal: 63 a, normas técnicas: nbr 5.283,73, curva de disparo: c, padrão: din**Tratamento Diferenciado:** Tipo I - Participação Exclusiva de ME/EPP/Equiparada**Quantidade:** 50**Unidade de fornecimento:** Unidade**Valor Máximo Aceitável:** R\$ 25,6000**Situação:** Aceito e Habilitado**Aplicabilidade Decreto 7174:** Não**Aplicabilidade Margem de Preferência:** Não**Intervalo mínimo entre lances:** R\$ 0,01**Aceito para:** S R DISTRIBUIDORA SERVICOS E COMERCIO LTDA, **pelo melhor lance de R\$ 25,0000 e a quantidade de 50 Unidade .****Item: 127****Descrição:** Parafuso**Descrição Complementar:** Parafuso, material: aço inox 304, tipo: cabeça cilíndrica sextavado, comprimento: 2 pol, características adicionais: 13fpp, tipo rosca: 1,2"unc, normas técnicas: asme b.18.3**Tratamento Diferenciado:** Tipo I - Participação Exclusiva de ME/EPP/Equiparada**Quantidade:** 100**Unidade de fornecimento:** Unidade**Valor Máximo Aceitável:** R\$ 1,2700**Situação:** Aceito e Habilitado**Aplicabilidade Decreto 7174:** Não**Aplicabilidade Margem de Preferência:** Não**Intervalo mínimo entre lances:** R\$ 0,01**Aceito para:** S R DISTRIBUIDORA SERVICOS E COMERCIO LTDA, **pelo melhor lance de R\$ 1,2500 e a quantidade de 100 Unidade .****Item: 128**

Descrição: Porta**Descrição Complementar:** Porta, padrão madeira: mista, tipo: kit porta lisa, portal, fechadura, acabamento superficial: laminado melamínico, largura: 0,90 m, espessura: 5 cm, características adicionais: semi-oca e laminado melamínico, material: madeira aglomerada, altura: 2,10 m**Tratamento Diferenciado:** Tipo I - Participação Exclusiva de ME/EPP/Equiparada**Quantidade:** 50**Valor Máximo Aceitável:** R\$ 126,3300**Aplicabilidade Decreto 7174:** Não**Intervalo mínimo entre lances:** R\$ 0,01**Unidade de fornecimento:** Unidade**Situação:** Aceito e Habilitado**Aplicabilidade Margem de Preferência:** Não**Aceito para:** S R DISTRIBUIDORA SERVICOS E COMERCIO LTDA, **pelo melhor lance de R\$ 126,3000 e a quantidade de 50 Unidade .****Item: 129****Descrição:** Armário banheiro**Descrição Complementar:** Armário banheiro, material: plástico, quantidade portas: 1 un, características adicionais: com espelho, moldura e puxador em alumínio, largura: 0,36 m, altura: 0,46 m, profundidade: 0,10 m, tipo fixação: embutido**Tratamento Diferenciado:** Tipo I - Participação Exclusiva de ME/EPP/Equiparada**Quantidade:** 50**Valor Máximo Aceitável:** R\$ 48,1300**Aplicabilidade Decreto 7174:** Não**Intervalo mínimo entre lances:** R\$ 0,01**Unidade de fornecimento:** Unidade**Situação:** Aceito e Habilitado**Aplicabilidade Margem de Preferência:** Não**Aceito para:** S R DISTRIBUIDORA SERVICOS E COMERCIO LTDA, **pelo melhor lance de R\$ 33,9900 e a quantidade de 50 Unidade .****Item: 130****Descrição:** Porta**Descrição Complementar:** Porta, padrão madeira: jatobá, tipo: almofada, largura: 0,90 m, espessura: 3 cm, material: madeira, altura: 2,10 m**Tratamento Diferenciado:** Tipo I - Participação Exclusiva de ME/EPP/Equiparada**Quantidade:** 50**Valor Máximo Aceitável:** R\$ 537,5500**Aplicabilidade Decreto 7174:** Não**Intervalo mínimo entre lances:** R\$ 0,01**Unidade de fornecimento:** Unidade**Situação:** Aceito e Habilitado**Aplicabilidade Margem de Preferência:** Não**Aceito para:** S R DISTRIBUIDORA SERVICOS E COMERCIO LTDA, **pelo melhor lance de R\$ 297,0000 e a quantidade de 50 Unidade .****Item: 131****Descrição:** Mola porta**Descrição Complementar:** Mola porta, material: metal, tipo: hidráulica piso, tipo regulagem: parafuso regulador velocidade, componentes: válvulas: independente, segurança, acabamento: inoxidável, cor: prata, características adicionais: resistente corrosão**Tratamento Diferenciado:** Tipo I - Participação Exclusiva de ME/EPP/Equiparada**Quantidade:** 10**Valor Máximo Aceitável:** R\$ 527,6700**Aplicabilidade Decreto 7174:** Não**Intervalo mínimo entre lances:** R\$ 0,01**Unidade de fornecimento:** Unidade**Situação:** Aceito e Habilitado**Aplicabilidade Margem de Preferência:** Não**Aceito para:** HANDCRAFTBRAZIL INDUSTRIA E COMERCIO DE FERRAGENS, LOCA, **pelo melhor lance de R\$ 297,0000 e a quantidade de 10 Unidade .****Item: 132****Descrição:** Roldana**Descrição Complementar:** KIT 2 ROLDANAS EXCÊNTRICA PARA VIDRO TEMPERADO JAROLDANANELA E BOX**Tratamento Diferenciado:** Tipo I - Participação Exclusiva de ME/EPP/Equiparada**Quantidade:** 50**Valor Máximo Aceitável:** R\$ 35,9900**Aplicabilidade Decreto 7174:** Não**Intervalo mínimo entre lances:** R\$ 0,01**Unidade de fornecimento:** Unidade**Situação:** Aceito e Habilitado**Aplicabilidade Margem de Preferência:** Não**Aceito para:** LUMEN COMERCIO E SERVICOS DE MOTORES ELETRICOS EIRELI, **pelo melhor lance de R\$ 25,9900 e a quantidade de 50 Unidade .****Item: 133****Descrição:** Conjunto ferragens fixação**Descrição Complementar:** CONJUNTO FERRAGENS FIXAÇÃO, FERRAGEM COMUM KIT FERRAGEM PARA PORTA PIVOTANTE DE VIDRO BLINDEX TRADICIONAL.**Tratamento Diferenciado:** Tipo I - Participação Exclusiva de ME/EPP/Equiparada**Quantidade:** 50**Valor Máximo Aceitável:** R\$ 91,2600**Aplicabilidade Decreto 7174:** Não**Intervalo mínimo entre lances:** R\$ 0,01**Unidade de fornecimento:** Unidade**Situação:** Aceito e Habilitado**Aplicabilidade Margem de Preferência:** Não**Aceito para:** BAGAGEM COMERCIO E SERVICOS DE CONSTRUCOES EIRELI, **pelo melhor lance de R\$ 88,0000 e a quantidade de 50 Unidade .**

Item: 134**Descrição:** Vidro divisória**Descrição Complementar:** ESPELHO, CHAPA DE VIDRO LISO 3 MM\, 1\,65 X 2\,20 M**Tratamento Diferenciado:** Tipo I - Participação Exclusiva de ME/EPP/Equiparada**Quantidade:** 10**Unidade de fornecimento:** Unidade**Valor Máximo Aceitável:** R\$ 539,4100**Situação:** Aceito e Habilitado**Aplicabilidade Decreto 7174:** Não**Aplicabilidade Margem de Preferência:** Não**Intervalo mínimo entre lances:** R\$ 0,01**Aceito para:** PRISMA COMERCIO DE MATERIAIS DE CONSTRUCAO E OBRAS DE E, **pelo melhor lance de R\$ 369,0000 e a quantidade de 10 Unidade .****Item: 135****Descrição:** Mesa**Descrição Complementar:** MESA, TAMPO DE MESA EM VIDRO TEMPERADO DIÂMETRO DO TAMPO\, DE 1\,00 M A 1\,80 M E 8 MM DE ESPESSURA\, (TAMANHO A ESPECIFICAR NO ATO DO PEDIDO).**Tratamento Diferenciado:** Tipo I - Participação Exclusiva de ME/EPP/Equiparada**Quantidade:** 20**Unidade de fornecimento:** Unidade**Valor Máximo Aceitável:** R\$ 266,3300**Situação:** Aceito e Habilitado**Aplicabilidade Decreto 7174:** Não**Aplicabilidade Margem de Preferência:** Não**Intervalo mínimo entre lances:** R\$ 0,01**Aceito para:** BAGAGEM COMERCIO E SERVICOS DE CONSTRUCOES EIRELI, **pelo melhor lance de R\$ 200,0000 e a quantidade de 20 Unidade .****Item: 136****Descrição:** Janela**Descrição Complementar:** JANELA 0\,80 X 0\,45 OU 0\,80X0\,60 CM BASCULANTE VIDRO TEMPERADO.**Tratamento Diferenciado:** Tipo I - Participação Exclusiva de ME/EPP/Equiparada**Quantidade:** 20**Unidade de fornecimento:** Unidade**Valor Máximo Aceitável:** R\$ 183,4700**Situação:** Aceito e Habilitado**Aplicabilidade Decreto 7174:** Não**Aplicabilidade Margem de Preferência:** Não**Intervalo mínimo entre lances:** R\$ 0,01**Aceito para:** PRISMA COMERCIO DE MATERIAIS DE CONSTRUCAO E OBRAS DE E, **pelo melhor lance de R\$ 150,0000 e a quantidade de 20 Unidade .****Item: 137****Descrição:** Folha de vidro**Descrição Complementar:** FOLHA DE VIDRO, JANELA 4 FOLHAS INCOLOR VIDRO TEMPERADO 8 MM 1\,00 X 2\,00 M\, INSTALADO.**Tratamento Diferenciado:** Tipo I - Participação Exclusiva de ME/EPP/Equiparada**Quantidade:** 20**Unidade de fornecimento:** Unidade**Valor Máximo Aceitável:** R\$ 959,3300**Situação:** Aceito e Habilitado**Aplicabilidade Decreto 7174:** Não**Aplicabilidade Margem de Preferência:** Não**Intervalo mínimo entre lances:** R\$ 0,01**Aceito para:** BAGAGEM COMERCIO E SERVICOS DE CONSTRUCOES EIRELI, **pelo melhor lance de R\$ 840,0000 e a quantidade de 20 Unidade .****Item: 138****Descrição:** Box banheiro**Descrição Complementar:** Box banheiro, material: vidro temperado, cor: incolor, material perfil: alumínio fosco, tamanho: 1,50 x 1,85 m, espessura: 8 mm**Tratamento Diferenciado:** Tipo I - Participação Exclusiva de ME/EPP/Equiparada**Quantidade:** 35**Unidade de fornecimento:** Unidade**Valor Máximo Aceitável:** R\$ 784,6300**Situação:** Aceito e Habilitado**Aplicabilidade Decreto 7174:** Não**Aplicabilidade Margem de Preferência:** Não**Intervalo mínimo entre lances:** R\$ 0,01**Aceito para:** BAGAGEM COMERCIO E SERVICOS DE CONSTRUCOES EIRELI, **pelo melhor lance de R\$ 728,0000 e a quantidade de 35 Unidade .****Item: 139****Descrição:** Barro**Descrição Complementar:** Barro, aparência visual: avermelhado, aplicação: argamassa para construção**Tratamento Diferenciado:** Tipo I - Participação Exclusiva de ME/EPP/Equiparada**Quantidade:** 50**Unidade de fornecimento:** Metro cúbico**Valor Máximo Aceitável:** R\$ 78,3300**Situação:** Aceito e Habilitado**Aplicabilidade Decreto 7174:** Não**Aplicabilidade Margem de Preferência:** Não**Intervalo mínimo entre lances:** R\$ 0,01**Aceito para:** S R DISTRIBUIDORA SERVICOS E COMERCIO LTDA, **pelo melhor lance de R\$ 35,9900 e a quantidade de 50 Metro cúbico .****Item: 140****Descrição:** Argamassa**Descrição Complementar:** Argamassa, composição: cimento, agregados minerais e aditivos, aplicação: assentamento de

cerâmica em paredes e piso, características adicionais: colante de uso externo, apresentação: pó, tipo: ac iii, normas técnicas: nbr 14081

Tratamento Diferenciado: Tipo I - Participação Exclusiva de ME/EPP/Equiparada

Quantidade: 100

Unidade de fornecimento: Saco 20,00 KG

Valor Máximo Aceitável: R\$ 20,0000

Situação: Aceito e Habilitado

Aplicabilidade Decreto 7174: Não

Aplicabilidade Margem de Preferência: Não

Intervalo mínimo entre lances: R\$ 0,01

Aceito para: PRISMA COMERCIO DE MATERIAIS DE CONSTRUCAO E OBRAS DE E, **pelo melhor lance de R\$ 20,0000 e a quantidade de 100 Saco 20,00 KG .**

Item: 141

Descrição: Anel vedação

Descrição Complementar: Anel vedação, material: cera parafina, diâmetro interno: 65 mm, espessura seção transversal: 15 mm, características adicionais: vaso sanitário

Tratamento Diferenciado: Tipo I - Participação Exclusiva de ME/EPP/Equiparada

Quantidade: 30

Unidade de fornecimento: Unidade

Valor Máximo Aceitável: R\$ 11,6600

Situação: Aceito e Habilitado

Aplicabilidade Decreto 7174: Não

Aplicabilidade Margem de Preferência: Não

Intervalo mínimo entre lances: R\$ 0,01

Aceito para: S R DISTRIBUIDORA SERVICOS E COMERCIO LTDA, **pelo melhor lance de R\$ 6,1600 e a quantidade de 30 Unidade .**

Item: 142

Descrição: Anel vedação

Descrição Complementar: Anel vedação, material: borracha butilica, forma seção transversal: circular, diâmetro interno: 100 mm, espessura seção transversal: 20 mm, características adicionais: vaso sanitário

Tratamento Diferenciado: Tipo I - Participação Exclusiva de ME/EPP/Equiparada

Quantidade: 80

Unidade de fornecimento: Unidade

Valor Máximo Aceitável: R\$ 8,4000

Situação: Aceito e Habilitado

Aplicabilidade Decreto 7174: Não

Aplicabilidade Margem de Preferência: Não

Intervalo mínimo entre lances: R\$ 0,01

Aceito para: S R DISTRIBUIDORA SERVICOS E COMERCIO LTDA, **pelo melhor lance de R\$ 5,1000 e a quantidade de 80 Unidade .**

Item: 143

Descrição: Sifão

Descrição Complementar: Sifão, material: cloreto polivinila, cor: branca, tipo: vertical, tipo corpo: flexível, tipo haste: articulada, diâmetro saída: 50 mm, diâmetro entrada: 1 pol

Tratamento Diferenciado: Tipo I - Participação Exclusiva de ME/EPP/Equiparada

Quantidade: 50

Unidade de fornecimento: Unidade

Valor Máximo Aceitável: R\$ 8,0000

Situação: Aceito e Habilitado

Aplicabilidade Decreto 7174: Não

Aplicabilidade Margem de Preferência: Não

Intervalo mínimo entre lances: R\$ 0,01

Aceito para: S R DISTRIBUIDORA SERVICOS E COMERCIO LTDA, **pelo melhor lance de R\$ 4,9900 e a quantidade de 50 Unidade .**

Item: 144

Descrição: Pia

Descrição Complementar: Pia, material: louça, comprimento: 57,50 cm, largura: 37,50 cm, características adicionais: saída vertical, oval, vazão regulável 6l e tubo

Tratamento Diferenciado: Tipo I - Participação Exclusiva de ME/EPP/Equiparada

Quantidade: 10

Unidade de fornecimento: Unidade

Valor Máximo Aceitável: R\$ 191,0900

Situação: Aceito e Habilitado

Aplicabilidade Decreto 7174: Não

Aplicabilidade Margem de Preferência: Não

Intervalo mínimo entre lances: R\$ 0,01

Aceito para: S R DISTRIBUIDORA SERVICOS E COMERCIO LTDA, **pelo melhor lance de R\$ 145,9900 e a quantidade de 10 Unidade .**

Item: 145

Descrição: Cuba

Descrição Complementar: Cuba, material: louça, formato: oval, dimensões: 440 x 330 mm mm, cor: cinza, aplicação: banheiro

Tratamento Diferenciado: Tipo I - Participação Exclusiva de ME/EPP/Equiparada

Quantidade: 10

Unidade de fornecimento: Unidade

Valor Máximo Aceitável: R\$ 97,9300

Situação: Aceito e Habilitado

Aplicabilidade Decreto 7174: Não

Aplicabilidade Margem de Preferência: Não

Intervalo mínimo entre lances: R\$ 0,01

Aceito para: BAGAGEM COMERCIO E SERVICOS DE CONSTRUCOES EIRELI, **pelo melhor lance de R\$ 65,0000 e a quantidade de 10 Unidade .**

Item: 146

Descrição: Coluna

Descrição Complementar: COLUNA ARMADA EM FERRO 6.3 MM - 1 / 4 7 X 14
Tratamento Diferenciado: Tipo I - Participação Exclusiva de ME/EPP/Equiparada
Quantidade: 50
Valor Máximo Aceitável: R\$ 204,8300
Aplicabilidade Decreto 7174: Não
Intervalo mínimo entre lances: R\$ 0,01
Unidade de fornecimento: Unidade
Situação: Aceito e Habilitado
Aplicabilidade Margem de Preferência: Não

Aceito para: BAGAGEM COMERCIO E SERVICOS DE CONSTRUcoes EIRELI, **pelo melhor lance de R\$ 140,0000 e a quantidade de 50 Unidade .**

Item: 147

Descrição: Coluna
Descrição Complementar: COLUNA ARMADA EM FERRO 10 MM - 3 / 8 7 X 20
Tratamento Diferenciado: Tipo I - Participação Exclusiva de ME/EPP/Equiparada
Quantidade: 50
Valor Máximo Aceitável: R\$ 258,6300
Aplicabilidade Decreto 7174: Não
Intervalo mínimo entre lances: R\$ 0,01
Unidade de fornecimento: Unidade
Situação: Aceito e Habilitado
Aplicabilidade Margem de Preferência: Não

Aceito para: BAGAGEM COMERCIO E SERVICOS DE CONSTRUcoes EIRELI, **pelo melhor lance de R\$ 222,0000 e a quantidade de 50 Unidade .**

Item: 148

Descrição: Toldo
Descrição Complementar: Toldo, tipo: fixo, largura: 150 cm, comprimento: 500 cm, material: policarbonato alveolar 6mm, características adicionais: cristal transparente
Tratamento Diferenciado: Tipo I - Participação Exclusiva de ME/EPP/Equiparada
Quantidade: 20
Valor Máximo Aceitável: R\$ 665,9200
Aplicabilidade Decreto 7174: Não
Intervalo mínimo entre lances: R\$ 0,01
Unidade de fornecimento: Unidade
Situação: Aceito e Habilitado
Aplicabilidade Margem de Preferência: Não

Aceito para: PRISMA COMERCIO DE MATERIAIS DE CONSTRUCAO E OBRAS DE E, **pelo melhor lance de R\$ 625,0000 e a quantidade de 20 Unidade .**

Item: 149

Descrição: Fechadura
Descrição Complementar: Fechadura, material caixa: latão, características adicionais: maçaneta tipo alavanca, tipo: simples, aplicação: porta banheiro, comprimento: 8 cm, altura: 12 cm, espessura: 12 mm
Tratamento Diferenciado: Tipo I - Participação Exclusiva de ME/EPP/Equiparada
Quantidade: 100
Valor Máximo Aceitável: R\$ 24,4700
Aplicabilidade Decreto 7174: Não
Intervalo mínimo entre lances: R\$ 0,01
Unidade de fornecimento: Unidade
Situação: Aceito e Habilitado
Aplicabilidade Margem de Preferência: Não

Aceito para: PRISMA COMERCIO DE MATERIAIS DE CONSTRUCAO E OBRAS DE E, **pelo melhor lance de R\$ 23,0000 e a quantidade de 100 Unidade .**

Item: 150

Descrição: Cimento portland
Descrição Complementar: Cimento portland, material: clinker, tipo: cp ii
Tratamento Diferenciado: Tipo I - Participação Exclusiva de ME/EPP/Equiparada
Quantidade: 500
Valor Máximo Aceitável: R\$ 32,3300
Aplicabilidade Decreto 7174: Não
Intervalo mínimo entre lances: R\$ 0,01
Unidade de fornecimento: Saco 50,00 KG
Situação: Aceito e Habilitado
Aplicabilidade Margem de Preferência: Não

Aceito para: S R DISTRIBUIDORA SERVICOS E COMERCIO LTDA, **pelo melhor lance de R\$ 29,9900 e a quantidade de 500 Saco 50,00 KG .**

Item: 151

Descrição: Areia
Descrição Complementar: Areia, tipo: normal brasileira, granulometria: média fina
Tratamento Diferenciado: Tipo I - Participação Exclusiva de ME/EPP/Equiparada
Quantidade: 26
Valor Máximo Aceitável: R\$ 42,0000
Aplicabilidade Decreto 7174: Não
Intervalo mínimo entre lances: R\$ 0,01
Unidade de fornecimento: Metro cúbico
Situação: Aceito e Habilitado
Aplicabilidade Margem de Preferência: Não

Aceito para: PRISMA COMERCIO DE MATERIAIS DE CONSTRUCAO E OBRAS DE E, **pelo melhor lance de R\$ 42,0000 e a quantidade de 26 Metro cúbico .**

Item: 152

Descrição: Brita
Descrição Complementar: Brita, material: rocha triturada, tamanho: brita 2
Tratamento Diferenciado: Tipo I - Participação Exclusiva de ME/EPP/Equiparada
Quantidade: 20
Valor Máximo Aceitável: R\$ 72,6200
Unidade de fornecimento: Metro cúbico
Situação: Aceito e Habilitado

Aplicabilidade Decreto 7174: Não
Intervalo mínimo entre lances: R\$ 0,01

Aplicabilidade Margem de Preferência: Não

Aceito para: PRISMA COMERCIO DE MATERIAIS DE CONSTRUCAO E OBRAS DE E, **pelo melhor lance de R\$ 72,6100 e a quantidade de 20 Metro cúbico .**

Item: 153

Descrição: Brita

Descrição Complementar: Brita, material: rocha triturada, tamanho: brita 1

Tratamento Diferenciado: Tipo I - Participação Exclusiva de ME/EPP/Equiparada

Quantidade: 20

Unidade de fornecimento: Metro cúbico

Valor Máximo Aceitável: R\$ 80,9300

Situação: Aceito e Habilitado

Aplicabilidade Decreto 7174: Não

Aplicabilidade Margem de Preferência: Não

Intervalo mínimo entre lances: R\$ 0,01

Aceito para: PRISMA COMERCIO DE MATERIAIS DE CONSTRUCAO E OBRAS DE E, **pelo melhor lance de R\$ 80,9200 e a quantidade de 20 Metro cúbico .**

Item: 154

Descrição: Fechadura

Descrição Complementar: Fechadura, material lingueta: aço inoxidável, material testa: aço inoxidável, material tambor segredo: aço inoxidável, componentes: duas chaves metálicas, características adicionais: 180° de rotação, tambor de 22 mm, tipo bico de pa, tipo: auxiliar, aplicação: porta de correr

Tratamento Diferenciado: Tipo I - Participação Exclusiva de ME/EPP/Equiparada

Quantidade: 5

Unidade de fornecimento: Unidade

Valor Máximo Aceitável: R\$ 26,9200

Situação: Aceito e Habilitado

Aplicabilidade Decreto 7174: Não

Aplicabilidade Margem de Preferência: Não

Intervalo mínimo entre lances: R\$ 0,01

Aceito para: PRISMA COMERCIO DE MATERIAIS DE CONSTRUCAO E OBRAS DE E, **pelo melhor lance de R\$ 26,9200 e a quantidade de 5 Unidade .**

Item: 155

Descrição: Espelho

Descrição Complementar: Espelho, material: vidro, formato: retangular, espessura: 4 mm, comprimento: 220 cm, largura: 90 cm, características adicionais: parafusos de fixação cromados

Tratamento Diferenciado: Tipo I - Participação Exclusiva de ME/EPP/Equiparada

Quantidade: 3

Unidade de fornecimento: Unidade

Valor Máximo Aceitável: R\$ 279,9600

Situação: Aceito e Habilitado

Aplicabilidade Decreto 7174: Não

Aplicabilidade Margem de Preferência: Não

Intervalo mínimo entre lances: R\$ 0,01

Aceito para: PRISMA COMERCIO DE MATERIAIS DE CONSTRUCAO E OBRAS DE E, **pelo melhor lance de R\$ 279,9600 e a quantidade de 3 Unidade .**

Item: 156

Descrição: Mangueira jardim

Descrição Complementar: Mangueira jardim, material: polietileno, diâmetro: 1 pol, espessura: 0,20 mm, comprimento: 100 m, características adicionais: microperfurada laser, alcance 2,5m, altura jato 2,0m

Tratamento Diferenciado: Tipo I - Participação Exclusiva de ME/EPP/Equiparada

Quantidade: 8

Unidade de fornecimento: Unidade

Valor Máximo Aceitável: R\$ 60,7500

Situação: Aceito e Habilitado

Aplicabilidade Decreto 7174: Não

Aplicabilidade Margem de Preferência: Não

Intervalo mínimo entre lances: R\$ 0,01

Aceito para: PRISMA COMERCIO DE MATERIAIS DE CONSTRUCAO E OBRAS DE E, **pelo melhor lance de R\$ 60,7500 e a quantidade de 8 Unidade .**

Item: 157

Descrição: Tijolo

Descrição Complementar: Tijolo, material: barro cozido, tipo: furado, comprimento: 19 cm, largura: 14 cm, espessura: 9 cm, quantidade furos: 6 un, aplicação: construção civil

Tratamento Diferenciado: Tipo I - Participação Exclusiva de ME/EPP/Equiparada

Quantidade: 12

Unidade de fornecimento: Milheiro

Valor Máximo Aceitável: R\$ 706,7000

Situação: Aceito e Habilitado

Aplicabilidade Decreto 7174: Não

Aplicabilidade Margem de Preferência: Não

Intervalo mínimo entre lances: R\$ 0,01

Aceito para: COMERCIO DE MATERIAIS DE CONSTRUCAO EIRELI, **pelo melhor lance de R\$ 706,7000 e a quantidade de 12 Milheiro .**

Item: 158

Descrição: Telha

Descrição Complementar: Telha, material: zinco, tipo: trapezoidal, comprimento: 2,20 m, largura: 110 m

Tratamento Diferenciado: Tipo I - Participação Exclusiva de ME/EPP/Equiparada

Quantidade: 10

Unidade de fornecimento: Metro quadrado

Valor Máximo Aceitável: R\$ 21,0000

Situação: Aceito e Habilitado

Aplicabilidade Decreto 7174: Não

Aplicabilidade Margem de Preferência: Não

Intervalo mínimo entre lances: R\$ 0,01

Aceito para: PRISMA COMERCIO DE MATERIAIS DE CONSTRUCAO E OBRAS DE E, **pelo melhor lance de R\$ 20,0000 e a quantidade de 10 Metro quadrado .**

Item: 159

Descrição: Telha

Descrição Complementar: Telha, material: alumínio, zinco e silício, tipo: trapezoidal, comprimento: 10,30 m, largura: 1,08 m, espessura: 0,50 mm

Tratamento Diferenciado: Tipo I - Participação Exclusiva de ME/EPP/Equiparada

Quantidade: 15

Valor Máximo Aceitável: R\$ 29,9500

Aplicabilidade Decreto 7174: Não

Intervalo mínimo entre lances: R\$ 0,01

Unidade de fornecimento: Metro quadrado

Situação: Aceito e Habilitado

Aplicabilidade Margem de Preferência: Não

Aceito para: PRISMA COMERCIO DE MATERIAIS DE CONSTRUCAO E OBRAS DE E, **pelo melhor lance de R\$ 27,5000 e a quantidade de 15 Metro quadrado .**

Item: 160

Descrição: Telha

Descrição Complementar: Telha, material: aluzinco, tipo: ondulada, comprimento: 7,50 m, largura: 1,10 m

Tratamento Diferenciado: Tipo I - Participação Exclusiva de ME/EPP/Equiparada

Quantidade: 26

Valor Máximo Aceitável: R\$ 29,0000

Aplicabilidade Decreto 7174: Não

Intervalo mínimo entre lances: R\$ 0,01

Unidade de fornecimento: Metro quadrado

Situação: Aceito e Habilitado

Aplicabilidade Margem de Preferência: Não

Aceito para: PRISMA COMERCIO DE MATERIAIS DE CONSTRUCAO E OBRAS DE E, **pelo melhor lance de R\$ 26,5000 e a quantidade de 26 Metro quadrado .**

Item: 161

Descrição: Telha

Descrição Complementar: Telha, material: cerâmica, tipo: romana, comprimento: 39 cm, largura: 22 cm, rendimento: 18 un,m2, tolerância absorção água: 12,50 per, tolerância absorção calor: baixa, acabamento superficial: natural, cor: ocre

Tratamento Diferenciado: Tipo I - Participação Exclusiva de ME/EPP/Equiparada

Quantidade: 2.500

Valor Máximo Aceitável: R\$ 1,4300

Aplicabilidade Decreto 7174: Não

Intervalo mínimo entre lances: R\$ 0,01

Unidade de fornecimento: Unidade

Situação: Aceito e Habilitado

Aplicabilidade Margem de Preferência: Não

Aceito para: PRISMA COMERCIO DE MATERIAIS DE CONSTRUCAO E OBRAS DE E, **pelo melhor lance de R\$ 1,4300 e a quantidade de 2.500 Unidade .**

Item: 162

Descrição: Prego com cabeça

Descrição Complementar: Prego com cabeça, material: aço, tipo cabeça: chata, tipo corpo: liso, tipo ponta: comum, acabamento superficial: galvanizado, bitola: 18 x 30

Tratamento Diferenciado: Tipo I - Participação Exclusiva de ME/EPP/Equiparada

Quantidade: 8

Valor Máximo Aceitável: R\$ 10,3000

Aplicabilidade Decreto 7174: Não

Intervalo mínimo entre lances: R\$ 0,01

Unidade de fornecimento: Quilograma

Situação: Aceito e Habilitado

Aplicabilidade Margem de Preferência: Não

Aceito para: COMERCIO DE MATERIAIS DE CONSTRUCAO EIRELI, **pelo melhor lance de R\$ 10,3000 e a quantidade de 8 Quilograma .**

Item: 163

Descrição: Prego com cabeça

Descrição Complementar: Prego com cabeça, material: aço, tipo cabeça: chata, tipo corpo: liso, tipo ponta: comum, acabamento superficial: galvanizado, bitola: 16 x 24

Tratamento Diferenciado: Tipo I - Participação Exclusiva de ME/EPP/Equiparada

Quantidade: 8

Valor Máximo Aceitável: R\$ 10,6800

Aplicabilidade Decreto 7174: Não

Intervalo mínimo entre lances: R\$ 0,01

Unidade de fornecimento: Quilograma

Situação: Aceito e Habilitado

Aplicabilidade Margem de Preferência: Não

Aceito para: COMERCIO DE MATERIAIS DE CONSTRUCAO EIRELI, **pelo melhor lance de R\$ 10,6800 e a quantidade de 8 Quilograma .**

Item: 164

Descrição: Prego

Descrição Complementar: PREGO COM CABEÇA, MATERIAL: ARAME TIPO CABEÇA: CÔNICA AXADREZADA, TIPO CORPO: LISO, TIPO PONTA: DIAMANTE, ACABAMENTO SUPERFICIAL: POLIDO, BITOLA: 7X9

Tratamento Diferenciado: Tipo I - Participação Exclusiva de ME/EPP/Equiparada

Quantidade: 2

Valor Máximo Aceitável: R\$ 10,6200

Aplicabilidade Decreto 7174: Não

Intervalo mínimo entre lances: R\$ 0,01

Unidade de fornecimento: Quilograma

Situação: Aceito e Habilitado

Aplicabilidade Margem de Preferência: Não

Aceito para: COMERCIO DE MATERIAIS DE CONSTRUCAO EIRELI, **pelo melhor lance de R\$ 10,6200 e a quantidade de 2 Quilograma .**

Item: 165**Descrição:** Ripa**Descrição Complementar:** Ripa, material: madeira, espécie: maçaranduba, comprimento: 3,50 m, largura: 4 cm, espessura: 1,50 cm, aplicação: construção civil**Tratamento Diferenciado:** Tipo I - Participação Exclusiva de ME/EPP/Equiparada**Quantidade:** 100**Unidade de fornecimento:** Unidade**Valor Máximo Aceitável:** R\$ 3,2000**Situação:** Cancelado no julgamento**Aplicabilidade Decreto 7174:** Não**Aplicabilidade Margem de Preferência:** Não**Intervalo mínimo entre lances:** R\$ 0,01**Item: 166****Descrição:** Pregos com cabeça**Descrição Complementar:** Pregos com cabeça, material: ferro comum, tipo cabeça: chata, tipo corpo: liso, tipo ponta: comum, acabamento superficial: polido, bitola: 18 x 27**Tratamento Diferenciado:** Tipo I - Participação Exclusiva de ME/EPP/Equiparada**Quantidade:** 2**Unidade de fornecimento:** Quilograma**Valor Máximo Aceitável:** R\$ 10,1900**Situação:** Cancelado no julgamento**Aplicabilidade Decreto 7174:** Não**Aplicabilidade Margem de Preferência:** Não**Intervalo mínimo entre lances:** R\$ 0,01**Item: 167****Descrição:** Pregos com cabeça**Descrição Complementar:** Pregos com cabeça, material: aço carbono, tipo cabeça: liso, tipo ponta: comum, bitola: 12 x 12 mm**Tratamento Diferenciado:** Tipo I - Participação Exclusiva de ME/EPP/Equiparada**Quantidade:** 2**Unidade de fornecimento:** Quilograma**Valor Máximo Aceitável:** R\$ 12,0100**Situação:** Cancelado no julgamento**Aplicabilidade Decreto 7174:** Não**Aplicabilidade Margem de Preferência:** Não**Intervalo mínimo entre lances:** R\$ 0,01**Item: 168****Descrição:** Ripa**Descrição Complementar:** Ripa, material: madeira, espécie: maçaranduba, comprimento: 6 m, largura: 4 cm, espessura: 2,50 cm, características adicionais: sem acabamento**Tratamento Diferenciado:** Tipo I - Participação Exclusiva de ME/EPP/Equiparada**Quantidade:** 65**Unidade de fornecimento:** Unidade**Valor Máximo Aceitável:** R\$ 12,3600**Situação:** Aceito e Habilitado**Aplicabilidade Decreto 7174:** Não**Aplicabilidade Margem de Preferência:** Não**Intervalo mínimo entre lances:** R\$ 0,01

Aceito para: PRISMA COMERCIO DE MATERIAIS DE CONSTRUCAO E OBRAS DE E, **pelo melhor lance de R\$ 12,3600 e a quantidade de 65 Unidade .**

Item: 169**Descrição:** Lacre segurança**Descrição Complementar:** Lacre segurança, material: polietileno, comprimento: 100 mm, largura: 2,5 mm, tipo: abraçadeira**Tratamento Diferenciado:** Tipo I - Participação Exclusiva de ME/EPP/Equiparada**Quantidade:** 2**Unidade de fornecimento:** Pacote 100,00 UN**Valor Máximo Aceitável:** R\$ 3,6000**Situação:** Aceito e Habilitado**Aplicabilidade Decreto 7174:** Não**Aplicabilidade Margem de Preferência:** Não**Intervalo mínimo entre lances:** R\$ 0,01

Aceito para: PRISMA COMERCIO DE MATERIAIS DE CONSTRUCAO E OBRAS DE E, **pelo melhor lance de R\$ 3,6000 e a quantidade de 2 Pacote 100,00 UN .**

Item: 170**Descrição:** Abraçadeira**Descrição Complementar:** Abraçadeira, material: velcro, tipo: auto-adesivo com fecho em velcro, aplicação: amarração e fixação**Tratamento Diferenciado:** Tipo I - Participação Exclusiva de ME/EPP/Equiparada**Quantidade:** 2**Unidade de fornecimento:** Pacote 100,00 UN**Valor Máximo Aceitável:** R\$ 3,8800**Situação:** Aceito e Habilitado**Aplicabilidade Decreto 7174:** Não**Aplicabilidade Margem de Preferência:** Não**Intervalo mínimo entre lances:** R\$ 0,01

Aceito para: PRISMA COMERCIO DE MATERIAIS DE CONSTRUCAO E OBRAS DE E, **pelo melhor lance de R\$ 3,8800 e a quantidade de 2 Pacote 100,00 UN .**

Item: 171**Descrição:** Abraçadeira**Descrição Complementar:** Abraçadeira, material: náilon, tipo: com ranhuras, comprimento total: 200 mm, largura: 2,50 mm, espessura: 1 mm, aplicação: lacre, características adicionais: sem sistema fixação e travamento definitivo, cor: preta

Tratamento Diferenciado: Tipo I - Participação Exclusiva de ME/EPP/Equiparada
Quantidade: 2
Valor Máximo Aceitável: R\$ 10,7800
Aplicabilidade Decreto 7174: Não
Intervalo mínimo entre lances: R\$ 0,01
Unidade de fornecimento: Pacote 100,00 UN
Situação: Aceito e Habilitado
Aplicabilidade Margem de Preferência: Não

Aceito para: J. J. VITALLI, pelo melhor lance de R\$ 8,9800 e a quantidade de 2 Pacote 100,00 UN .

Item: 172

Descrição: Adaptador
Descrição Complementar: Adaptador, tensão nominal: 127,220 v, tipo: tomada 2p+t, corrente nominal: 20 a, características adicionais: adaptador de tomada do novo padrão, aplicação: informática, material: termoplástico, normas técnicas: nbr 14136, referência: código 64120, potência nominal: 1270,2200 w
Tratamento Diferenciado: Tipo I - Participação Exclusiva de ME/EPP/Equiparada
Quantidade: 130
Valor Máximo Aceitável: R\$ 3,5000
Aplicabilidade Decreto 7174: Não
Intervalo mínimo entre lances: R\$ 0,01
Unidade de fornecimento: Unidade
Situação: Aceito e Habilitado
Aplicabilidade Margem de Preferência: Não

Aceito para: PRISMA COMERCIO DE MATERIAIS DE CONSTRUCAO E OBRAS DE E, pelo melhor lance de R\$ 3,5000 e a quantidade de 130 Unidade .

Item: 173

Descrição: Adaptador
Descrição Complementar: Adaptador, quantidade pólos: 2 p + t, tensão nominal: 250 v, tipo: plugue, conexão: tomada 2p + t chato novo padrão, corrente nominal: 15 a, aplicação: rede elétrica, normas técnicas: abnt nbr 14136:2002
Tratamento Diferenciado: Tipo I - Participação Exclusiva de ME/EPP/Equiparada
Quantidade: 136
Valor Máximo Aceitável: R\$ 4,0900
Aplicabilidade Decreto 7174: Não
Intervalo mínimo entre lances: R\$ 0,01
Unidade de fornecimento: Unidade
Situação: Aceito e Habilitado
Aplicabilidade Margem de Preferência: Não

Aceito para: PRISMA COMERCIO DE MATERIAIS DE CONSTRUCAO E OBRAS DE E, pelo melhor lance de R\$ 4,0900 e a quantidade de 136 Unidade .

Item: 174

Descrição: Receptáculo lâmpada
Descrição Complementar: Receptáculo lâmpada, bocal de lampada
Tratamento Diferenciado: Tipo I - Participação Exclusiva de ME/EPP/Equiparada
Quantidade: 130
Valor Máximo Aceitável: R\$ 5,7000
Aplicabilidade Decreto 7174: Não
Intervalo mínimo entre lances: R\$ 0,01
Unidade de fornecimento: Unidade
Situação: Aceito e Habilitado
Aplicabilidade Margem de Preferência: Não

Aceito para: J. J. VITALLI, pelo melhor lance de R\$ 5,0000 e a quantidade de 130 Unidade .

Item: 175

Descrição: Cabinho elétrico flexível
Descrição Complementar: Cabinho elétrico flexível, material: cobre, revestimento: pvc - cloreto de polivinila, tensão: 750 v, seção nominal condutor: 4 mm2, tipo isolamento: termoplástico antichama
Tratamento Diferenciado: Tipo I - Participação Exclusiva de ME/EPP/Equiparada
Quantidade: 3
Valor Máximo Aceitável: R\$ 122,5500
Aplicabilidade Decreto 7174: Não
Intervalo mínimo entre lances: R\$ 0,01
Unidade de fornecimento: Rolo 100,00 M
Situação: Aceito e Habilitado
Aplicabilidade Margem de Preferência: Não

Aceito para: PRISMA COMERCIO DE MATERIAIS DE CONSTRUCAO E OBRAS DE E, pelo melhor lance de R\$ 122,5500 e a quantidade de 3 Rolo 100,00 M .

Item: 176

Descrição: Fio elétrico
Descrição Complementar: Fio elétrico, tipo: flexível , cabinho , isolado, bitola: 6 mm2
Tratamento Diferenciado: Tipo I - Participação Exclusiva de ME/EPP/Equiparada
Quantidade: 3
Valor Máximo Aceitável: R\$ 201,6600
Aplicabilidade Decreto 7174: Não
Intervalo mínimo entre lances: R\$ 0,01
Unidade de fornecimento: Rolo 100,00 M
Situação: Aceito e Habilitado
Aplicabilidade Margem de Preferência: Não

Aceito para: PRISMA COMERCIO DE MATERIAIS DE CONSTRUCAO E OBRAS DE E, pelo melhor lance de R\$ 201,6600 e a quantidade de 3 Rolo 100,00 M .

Item: 177

Descrição: Fio elétrico isolado
Descrição Complementar: Fio elétrico isolado, material do condutor: cobre eletrolítico, seção nominal: 1,5 mm2, tensão isolamento: 750 v, material isolamento: pvc antichama, características adicionais: classe 4 encordoamento, tipo: flexível,cabinho
Tratamento Diferenciado: Tipo I - Participação Exclusiva de ME/EPP/Equiparada
Quantidade: 2
Unidade de fornecimento: Rolo 100,00 M

Valor Máximo Aceitável: R\$ 66,3500
Aplicabilidade Decreto 7174: Não
Intervalo mínimo entre lances: R\$ 0,01

Situação: Aceito e Habilitado
Aplicabilidade Margem de Preferência: Não

Aceito para: PRISMA COMERCIO DE MATERIAIS DE CONSTRUCAO E OBRAS DE E, pelo melhor lance de R\$ 66,3500 e a quantidade de 2 Rolo 100,00 M .

Item: 178

Descrição: Cabinho elétrico flexível

Descrição Complementar: Cabinho elétrico flexível, material: cobre, revestimento: pvc - cloreto de polivinila, temperatura trabalho: 70 °c, tensão: 750 v, cor: preta, seção nominal condutor: 2,5 mm2

Tratamento Diferenciado: Tipo I - Participação Exclusiva de ME/EPP/Equiparada

Quantidade: 3

Unidade de fornecimento: Rolo 100,00 M

Valor Máximo Aceitável: R\$ 84,8900

Situação: Aceito e Habilitado

Aplicabilidade Decreto 7174: Não

Aplicabilidade Margem de Preferência: Não

Intervalo mínimo entre lances: R\$ 0,01

Aceito para: PRISMA COMERCIO DE MATERIAIS DE CONSTRUCAO E OBRAS DE E, pelo melhor lance de R\$ 84,8900 e a quantidade de 3 Rolo 100,00 M .

Item: 179

Descrição: Cabo elétrico flexível

Descrição Complementar: Cabo elétrico flexível, tensão isolamento: 750 v, tipo: pp, formação do cabo: 2 x 2,5 mm2, material do condutor: cobre eletrolítico, material isolamento: pvc anti-chama, temperatura operação: 70 °c

Tratamento Diferenciado: Tipo I - Participação Exclusiva de ME/EPP/Equiparada

Quantidade: 3

Unidade de fornecimento: Rolo 100,00 M

Valor Máximo Aceitável: R\$ 229,6400

Situação: Aceito e Habilitado

Aplicabilidade Decreto 7174: Não

Aplicabilidade Margem de Preferência: Não

Intervalo mínimo entre lances: R\$ 0,01

Aceito para: PRISMA COMERCIO DE MATERIAIS DE CONSTRUCAO E OBRAS DE E, pelo melhor lance de R\$ 229,6400 e a quantidade de 3 Rolo 100,00 M .

Item: 180

Descrição: Cabo elétrico flexível

Descrição Complementar: Cabo elétrico flexível, tensão isolamento: 750 v, cor da cobertura: branca, material do condutor: cobre, bitola: 16 mm

Tratamento Diferenciado: Tipo I - Participação Exclusiva de ME/EPP/Equiparada

Quantidade: 2

Unidade de fornecimento: Rolo 100,00 M

Valor Máximo Aceitável: R\$ 655,0000

Situação: Aceito e Habilitado

Aplicabilidade Decreto 7174: Não

Aplicabilidade Margem de Preferência: Não

Intervalo mínimo entre lances: R\$ 0,01

Aceito para: PRISMA COMERCIO DE MATERIAIS DE CONSTRUCAO E OBRAS DE E, pelo melhor lance de R\$ 655,0000 e a quantidade de 2 Rolo 100,00 M .

Item: 181

Descrição: Cabo elétrico flexível

Descrição Complementar: Cabo elétrico flexível, tensão isolamento: 750 v, tipo: pp, normas técnicas: nbr13249, têmpera condutor: mole, formação do cabo: 2 x 4 mm2, material do condutor: cobre eletrolítico, material isolamento: pvc anti-chama, material cobertura: pvc, cor da isolação: preta e branca, temperatura operação: 70 °c

Tratamento Diferenciado: Tipo I - Participação Exclusiva de ME/EPP/Equiparada

Quantidade: 320

Unidade de fornecimento: Metro

Valor Máximo Aceitável: R\$ 3,7300

Situação: Aceito e Habilitado

Aplicabilidade Decreto 7174: Não

Aplicabilidade Margem de Preferência: Não

Intervalo mínimo entre lances: R\$ 0,01

Aceito para: PRISMA COMERCIO DE MATERIAIS DE CONSTRUCAO E OBRAS DE E, pelo melhor lance de R\$ 3,7300 e a quantidade de 320 Metro .

Item: 182

Descrição: Cabo elétrico flexível

Descrição Complementar: Cabo elétrico flexível, tensão isolamento: 750 v, tipo: pp trifásico, formação do cabo: 3 x 4 mm2, material do condutor: cobre

Tratamento Diferenciado: Tipo I - Participação Exclusiva de ME/EPP/Equiparada

Quantidade: 330

Unidade de fornecimento: Metro

Valor Máximo Aceitável: R\$ 5,1400

Situação: Aceito e Habilitado

Aplicabilidade Decreto 7174: Não

Aplicabilidade Margem de Preferência: Não

Intervalo mínimo entre lances: R\$ 0,01

Aceito para: PRISMA COMERCIO DE MATERIAIS DE CONSTRUCAO E OBRAS DE E, pelo melhor lance de R\$ 5,1400 e a quantidade de 330 Metro .

Item: 183

Descrição: Cabo rede computador

Descrição Complementar: Cabo rede computador, material revestimento: pvc - cloreto de polivinila anti-chama, material condutor: cobre, bitola condutor: 23 awg, tipo cabo: par trançado, utp 4 pares, padrão tia 568a, características adicionais: cabo montado, categoria: 6e, capacitância: 13,41 pf,ft

Tratamento Diferenciado: Tipo I - Participação Exclusiva de ME/EPP/Equiparada
Quantidade: 100
Valor Máximo Aceitável: R\$ 1,4600
Aplicabilidade Decreto 7174: Não
Intervalo mínimo entre lances: R\$ 0,01
Unidade de fornecimento: Metro
Situação: Aceito e Habilitado
Aplicabilidade Margem de Preferência: Não

Aceito para: PRISMA COMERCIO DE MATERIAIS DE CONSTRUCAO E OBRAS DE E, **pelo melhor lance de R\$ 1,4600 e a quantidade de 100 Metro .**

Item: 184

Descrição: Cabo elétrico flexível
Descrição Complementar: Cabo elétrico flexível, cabo cobre flexível
Tratamento Diferenciado: Tipo I - Participação Exclusiva de ME/EPP/Equiparada
Quantidade: 57
Valor Máximo Aceitável: R\$ 14,4400
Aplicabilidade Decreto 7174: Não
Intervalo mínimo entre lances: R\$ 0,01
Unidade de fornecimento: Metro
Situação: Aceito e Habilitado
Aplicabilidade Margem de Preferência: Não

Aceito para: PRISMA COMERCIO DE MATERIAIS DE CONSTRUCAO E OBRAS DE E, **pelo melhor lance de R\$ 14,4400 e a quantidade de 57 Metro .**

Item: 185

Descrição: Quadro elétrico
Descrição Complementar: Quadro elétrico, caixa de distribuição de embutir em pvc com unidade tampa para 3 a 4 disjuntores
Tratamento Diferenciado: Tipo I - Participação Exclusiva de ME/EPP/Equiparada
Quantidade: 15
Valor Máximo Aceitável: R\$ 9,0000
Aplicabilidade Decreto 7174: Não
Intervalo mínimo entre lances: R\$ 0,01
Unidade de fornecimento: Unidade
Situação: Aceito e Habilitado
Aplicabilidade Margem de Preferência: Não

Aceito para: COMERCIO DE MATERIAIS DE CONSTRUCAO EIRELI, **pelo melhor lance de R\$ 9,0000 e a quantidade de 15 Unidade .**

Item: 186

Descrição: Quadro elétrico
Descrição Complementar: Quadro elétrico, caixa de distribuição de embutir em pvc com unidade tampa para 6 a 8 disjuntores
Tratamento Diferenciado: Tipo I - Participação Exclusiva de ME/EPP/Equiparada
Quantidade: 9
Valor Máximo Aceitável: R\$ 14,0900
Aplicabilidade Decreto 7174: Não
Intervalo mínimo entre lances: R\$ 0,01
Unidade de fornecimento: Unidade
Situação: Aceito e Habilitado
Aplicabilidade Margem de Preferência: Não

Aceito para: PRISMA COMERCIO DE MATERIAIS DE CONSTRUCAO E OBRAS DE E, **pelo melhor lance de R\$ 14,0900 e a quantidade de 9 Unidade .**

Item: 187

Descrição: Quadro elétrico
Descrição Complementar: CAIXA DE EMBUTIR PARA AR CONDICIONADO COM TOMADA TRIFÁSICA E DISJUNTOR
Tratamento Diferenciado: Tipo I - Participação Exclusiva de ME/EPP/Equiparada
Quantidade: 7
Valor Máximo Aceitável: R\$ 19,7100
Aplicabilidade Decreto 7174: Não
Intervalo mínimo entre lances: R\$ 0,01
Unidade de fornecimento: Unidade
Situação: Aceito e Habilitado
Aplicabilidade Margem de Preferência: Não

Aceito para: PRISMA COMERCIO DE MATERIAIS DE CONSTRUCAO E OBRAS DE E, **pelo melhor lance de R\$ 19,7100 e a quantidade de 7 Unidade .**

Item: 188

Descrição: Caixa de parede de fonte com disjuntor
Descrição Complementar: CAIXA DE SOBREPOR COM 6 ENTRADAS PARA ELETRODUTO CONDULETE EM PVC COR CINZA, BITOLA DE 1/2", DE ACORDO COM A NORMA NBR 6150
Tratamento Diferenciado: Tipo I - Participação Exclusiva de ME/EPP/Equiparada
Quantidade: 350
Valor Máximo Aceitável: R\$ 5,6000
Aplicabilidade Decreto 7174: Não
Intervalo mínimo entre lances: R\$ 0,01
Unidade de fornecimento: Unidade
Situação: Aceito e Habilitado
Aplicabilidade Margem de Preferência: Não

Aceito para: COMERCIO DE MATERIAIS DE CONSTRUCAO EIRELI, **pelo melhor lance de R\$ 5,6000 e a quantidade de 350 Unidade .**

Item: 189

Descrição: Caixa de parede de fonte com disjuntor
Descrição Complementar: CAIXA DE SOBREPOR COM 6 ENTRADAS PARA ELETRODUTO CONDULETE EM PVC COR CINZA, BITOLA DE 3/4", DE ACORDO COM A NORMA NBR 6150
Tratamento Diferenciado: Tipo I - Participação Exclusiva de ME/EPP/Equiparada
Quantidade: 350
Unidade de fornecimento: Unidade

Valor Máximo Aceitável: R\$ 3,9300
Aplicabilidade Decreto 7174: Não
Intervalo mínimo entre lances: R\$ 0,01

Situação: Aceito e Habilitado
Aplicabilidade Margem de Preferência: Não

Aceito para: COMERCIO DE MATERIAIS DE CONSTRUCAO EIRELI, **pelo melhor lance de R\$ 3,9300 e a quantidade de 350 Unidade .**

Item: 190

Descrição: Acessório caixa passagem

Descrição Complementar: caixa passagem 4X2

Tratamento Diferenciado: Tipo I - Participação Exclusiva de ME/EPP/Equiparada

Quantidade: 170

Unidade de fornecimento: Unidade

Valor Máximo Aceitável: R\$ 0,5200

Situação: Aceito e Habilitado

Aplicabilidade Decreto 7174: Não

Aplicabilidade Margem de Preferência: Não

Intervalo mínimo entre lances: R\$ 0,01

Aceito para: PRISMA COMERCIO DE MATERIAIS DE CONSTRUCAO E OBRAS DE E, **pelo melhor lance de R\$ 0,5200 e a quantidade de 170 Unidade .**

Item: 191

Descrição: Caixa medição

Descrição Complementar: Caixa medição, tipo medidor: saga, padrão: coelba

Tratamento Diferenciado: Tipo I - Participação Exclusiva de ME/EPP/Equiparada

Quantidade: 12

Unidade de fornecimento: Unidade

Valor Máximo Aceitável: R\$ 68,0500

Situação: Aceito e Habilitado

Aplicabilidade Decreto 7174: Não

Aplicabilidade Margem de Preferência: Não

Intervalo mínimo entre lances: R\$ 0,01

Aceito para: COMERCIO DE MATERIAIS DE CONSTRUCAO EIRELI, **pelo melhor lance de R\$ 68,0500 e a quantidade de 12 Unidade .**

Item: 192

Descrição: Canaleta

Descrição Complementar: Canaleta, material: termoplástico, cor: branca, características adicionais: com divisória e uso externo, dimensões: 20 x 10 x 2000 mm

Tratamento Diferenciado: Tipo I - Participação Exclusiva de ME/EPP/Equiparada

Quantidade: 350

Unidade de fornecimento: Unidade

Valor Máximo Aceitável: R\$ 4,6000

Situação: Aceito e Habilitado

Aplicabilidade Decreto 7174: Não

Aplicabilidade Margem de Preferência: Não

Intervalo mínimo entre lances: R\$ 0,01

Aceito para: COMERCIO DE MATERIAIS DE CONSTRUCAO EIRELI, **pelo melhor lance de R\$ 4,6000 e a quantidade de 350 Unidade .**

Item: 193

Descrição: Canaleta

Descrição Complementar: Canaleta, material: termoplástico autoextinguível, cor: branca, características adicionais: com divisória, dimensões: (axlxc) 20 x 50 x 2100 mm

Tratamento Diferenciado: Tipo I - Participação Exclusiva de ME/EPP/Equiparada

Quantidade: 170

Unidade de fornecimento: Unidade

Valor Máximo Aceitável: R\$ 44,0000

Situação: Aceito e Habilitado

Aplicabilidade Decreto 7174: Não

Aplicabilidade Margem de Preferência: Não

Intervalo mínimo entre lances: R\$ 0,01

Aceito para: PRISMA COMERCIO DE MATERIAIS DE CONSTRUCAO E OBRAS DE E, **pelo melhor lance de R\$ 44,0000 e a quantidade de 170 Unidade .**

Item: 194

Descrição: Conector aterramento

Descrição Complementar: CONECTOR DE LATÃO PARA HASTE TERRA BITOLA DE 3/4"

Tratamento Diferenciado: Tipo I - Participação Exclusiva de ME/EPP/Equiparada

Quantidade: 23

Unidade de fornecimento: Unidade

Valor Máximo Aceitável: R\$ 5,0400

Situação: Aceito e Habilitado

Aplicabilidade Decreto 7174: Não

Aplicabilidade Margem de Preferência: Não

Intervalo mínimo entre lances: R\$ 0,01

Aceito para: PRISMA COMERCIO DE MATERIAIS DE CONSTRUCAO E OBRAS DE E, **pelo melhor lance de R\$ 5,0400 e a quantidade de 23 Unidade .**

Item: 195

Descrição: Interruptor manual

Descrição Complementar: CONJUNTO 1 INTERRUPTOR SIMPLES COM 1 TOMADA UNIVERSAL COM PLACA SISTEMA X - COR BRANCA

Tratamento Diferenciado: Tipo I - Participação Exclusiva de ME/EPP/Equiparada

Quantidade: 55

Unidade de fornecimento: Unidade

Valor Máximo Aceitável: R\$ 4,9400

Situação: Aceito e Habilitado

Aplicabilidade Decreto 7174: Não

Aplicabilidade Margem de Preferência: Não

Intervalo mínimo entre lances: R\$ 0,01

Aceito para: COMERCIO DE MATERIAIS DE CONSTRUCAO EIRELI, **pelo melhor lance de R\$ 4,9400 e a quantidade de 55 Unidade .**

Item: 196**Descrição:** Interruptor manual**Descrição Complementar:** CONJUNTO 2 INTERRUPTOR SIMPLES COM PLACA SISTEMA X - COR BRANCA**Tratamento Diferenciado:** Tipo I - Participação Exclusiva de ME/EPP/Equiparada**Quantidade:** 55**Unidade de fornecimento:** Unidade**Valor Máximo Aceitável:** R\$ 5,9900**Situação:** Aceito e Habilitado**Aplicabilidade Decreto 7174:** Não**Aplicabilidade Margem de Preferência:** Não**Intervalo mínimo entre lances:** R\$ 0,01

Aceito para: COMERCIO DE MATERIAIS DE CONSTRUCAO EIRELI, **pelo melhor lance de R\$ 5,9900 e a quantidade de 55 Unidade .**

Item: 197**Descrição:** Interruptor manual**Descrição Complementar:** CONJUNTO COM 1 INTERRUPTOR PARALELO E 1 TOMADA 2P UNIVERSAL COM PLACA E PARAFUSO**Tratamento Diferenciado:** Tipo I - Participação Exclusiva de ME/EPP/Equiparada**Quantidade:** 60**Unidade de fornecimento:** Unidade**Valor Máximo Aceitável:** R\$ 4,5900**Situação:** Aceito e Habilitado**Aplicabilidade Decreto 7174:** Não**Aplicabilidade Margem de Preferência:** Não**Intervalo mínimo entre lances:** R\$ 0,01

Aceito para: COMERCIO DE MATERIAIS DE CONSTRUCAO EIRELI, **pelo melhor lance de R\$ 4,5900 e a quantidade de 60 Unidade .**

Item: 198**Descrição:** Interruptor manual**Descrição Complementar:** CONJUNTO COM 1 INTERRUPTOR SIMPLES E 1 TOMADA 2P UNIVERSAL COM PLACA E PARAFUSO**Tratamento Diferenciado:** Tipo I - Participação Exclusiva de ME/EPP/Equiparada**Quantidade:** 57**Unidade de fornecimento:** Unidade**Valor Máximo Aceitável:** R\$ 3,8000**Situação:** Aceito e Habilitado**Aplicabilidade Decreto 7174:** Não**Aplicabilidade Margem de Preferência:** Não**Intervalo mínimo entre lances:** R\$ 0,01

Aceito para: COMERCIO DE MATERIAIS DE CONSTRUCAO EIRELI, **pelo melhor lance de R\$ 3,8000 e a quantidade de 57 Unidade .**

Item: 199**Descrição:** Interruptor manual**Descrição Complementar:** CONJUNTO COM 2 INTERRUPTORES (1 SIMPLES E 1 PARALELO) COM PLACA E PARAFUSO**Tratamento Diferenciado:** Tipo I - Participação Exclusiva de ME/EPP/Equiparada**Quantidade:** 80**Unidade de fornecimento:** Unidade**Valor Máximo Aceitável:** R\$ 5,6000**Situação:** Aceito e Habilitado**Aplicabilidade Decreto 7174:** Não**Aplicabilidade Margem de Preferência:** Não**Intervalo mínimo entre lances:** R\$ 0,01

Aceito para: PRISMA COMERCIO DE MATERIAIS DE CONSTRUCAO E OBRAS DE E, **pelo melhor lance de R\$ 5,6000 e a quantidade de 80 Unidade .**

Item: 200**Descrição:** Bucha**Descrição Complementar:** CONJUNTO DE BUCHA E ARRUELA P/ ELETRODUTO ROCAVEL DE 1 1/4"**Tratamento Diferenciado:** Tipo I - Participação Exclusiva de ME/EPP/Equiparada**Quantidade:** 56**Unidade de fornecimento:** Unidade**Valor Máximo Aceitável:** R\$ 2,6200**Situação:** Aceito e Habilitado**Aplicabilidade Decreto 7174:** Não**Aplicabilidade Margem de Preferência:** Não**Intervalo mínimo entre lances:** R\$ 0,01

Aceito para: COMERCIO DE MATERIAIS DE CONSTRUCAO EIRELI, **pelo melhor lance de R\$ 2,6200 e a quantidade de 56 Unidade .**

Item: 201**Descrição:** Peça,accessóri0 relé**Descrição Complementar:** CONJUNTO RELÉ FOTO ELETRICO ELETRONICO + BASE P/ 110V**Tratamento Diferenciado:** Tipo I - Participação Exclusiva de ME/EPP/Equiparada**Quantidade:** 40**Unidade de fornecimento:** Unidade**Valor Máximo Aceitável:** R\$ 17,1000**Situação:** Aceito e Habilitado**Aplicabilidade Decreto 7174:** Não**Aplicabilidade Margem de Preferência:** Não**Intervalo mínimo entre lances:** R\$ 0,01

Aceito para: COMERCIO DE MATERIAIS DE CONSTRUCAO EIRELI, **pelo melhor lance de R\$ 17,1000 e a quantidade de 40 Unidade .**

Item: 202**Descrição:** Mata-juntas canaleta**Descrição Complementar:** Mata-juntas canaleta, tipo: cotovelo 90°, aplicação: sistema "x", material: termoplástico auto-extinguível, cor: branca, dimensões: 50 x 20 mm**Tratamento Diferenciado:** Tipo I - Participação Exclusiva de ME/EPP/Equiparada**Quantidade:** 130**Valor Máximo Aceitável:** R\$ 1,4300**Aplicabilidade Decreto 7174:** Não**Intervalo mínimo entre lances:** R\$ 0,01**Unidade de fornecimento:** Unidade**Situação:** Aceito e Habilitado**Aplicabilidade Margem de Preferência:** Não**Aceito para:** PRISMA COMERCIO DE MATERIAIS DE CONSTRUCAO E OBRAS DE E, **pelo melhor lance de R\$ 1,4300 e a quantidade de 130 Unidade .****Item: 203****Descrição:** Curva eletroduto**Descrição Complementar:** Curva eletroduto, angulação: 180°, tipo: rosqueada, material: pvc, diâmetro nominal: 1 1/4 pol**Tratamento Diferenciado:** Tipo I - Participação Exclusiva de ME/EPP/Equiparada**Quantidade:** 56**Valor Máximo Aceitável:** R\$ 6,8600**Aplicabilidade Decreto 7174:** Não**Intervalo mínimo entre lances:** R\$ 0,01**Unidade de fornecimento:** Unidade**Situação:** Aceito e Habilitado**Aplicabilidade Margem de Preferência:** Não**Aceito para:** PRISMA COMERCIO DE MATERIAIS DE CONSTRUCAO E OBRAS DE E, **pelo melhor lance de R\$ 6,8600 e a quantidade de 56 Unidade .****Item: 204****Descrição:** Curva eletroduto**Descrição Complementar:** Curva eletroduto, angulação: 90°, tipo: soldável, material: pvc, cor: cinza, bitola: 1,2 pol**Tratamento Diferenciado:** Tipo I - Participação Exclusiva de ME/EPP/Equiparada**Quantidade:** 120**Valor Máximo Aceitável:** R\$ 2,9800**Aplicabilidade Decreto 7174:** Não**Intervalo mínimo entre lances:** R\$ 0,01**Unidade de fornecimento:** Unidade**Situação:** Aceito e Habilitado**Aplicabilidade Margem de Preferência:** Não**Aceito para:** PRISMA COMERCIO DE MATERIAIS DE CONSTRUCAO E OBRAS DE E, **pelo melhor lance de R\$ 2,9800 e a quantidade de 120 Unidade .****Item: 205****Descrição:** Curva eletroduto**Descrição Complementar:** Curva eletroduto, angulação: 90°, tipo: encaixe, material: pvc rígido, cor: cinza, diâmetro nominal: 3,4 pol**Tratamento Diferenciado:** Tipo I - Participação Exclusiva de ME/EPP/Equiparada**Quantidade:** 120**Valor Máximo Aceitável:** R\$ 3,6600**Aplicabilidade Decreto 7174:** Não**Intervalo mínimo entre lances:** R\$ 0,01**Unidade de fornecimento:** Unidade**Situação:** Aceito e Habilitado**Aplicabilidade Margem de Preferência:** Não**Aceito para:** PRISMA COMERCIO DE MATERIAIS DE CONSTRUCAO E OBRAS DE E, **pelo melhor lance de R\$ 3,6600 e a quantidade de 120 Unidade .****Item: 206****Descrição:** Argamassa**Descrição Complementar:** Argamassa, composição: cimento, calcário e aditivos, cor: branca, características adicionais: colante de uso interno, tipo: ac ii**Tratamento Diferenciado:** Tipo I - Participação Exclusiva de ME/EPP/Equiparada**Quantidade:** 230**Valor Máximo Aceitável:** R\$ 18,8100**Aplicabilidade Decreto 7174:** Não**Intervalo mínimo entre lances:** R\$ 0,01**Unidade de fornecimento:** Saco 20,00 KG**Situação:** Aceito e Habilitado**Aplicabilidade Margem de Preferência:** Não**Aceito para:** PRISMA COMERCIO DE MATERIAIS DE CONSTRUCAO E OBRAS DE E, **pelo melhor lance de R\$ 18,8100 e a quantidade de 230 Saco 20,00 KG .****Item: 207****Descrição:** Curva eletroduto**Descrição Complementar:** Curva eletroduto, angulação: 90°, tamanho: 1 1/4 pol, material: pvc, cor: preto, características adicionais: com bolsa**Tratamento Diferenciado:** Tipo I - Participação Exclusiva de ME/EPP/Equiparada**Quantidade:** 48**Valor Máximo Aceitável:** R\$ 6,6500**Aplicabilidade Decreto 7174:** Não**Intervalo mínimo entre lances:** R\$ 0,01**Unidade de fornecimento:** Unidade**Situação:** Aceito e Habilitado**Aplicabilidade Margem de Preferência:** Não**Aceito para:** COMERCIO DE MATERIAIS DE CONSTRUCAO EIRELI, **pelo melhor lance de R\$ 6,6500 e a quantidade de 48 Unidade .****Item: 208****Descrição:** Cola

Descrição Complementar: Cola, composição: borracha de cloropropileno, solventes inflamáveis, aplicação: tubulação de refrigeração, características adicionais: tubo de espuma elastomérica sintética, tipo: Líquido

Tratamento Diferenciado: Tipo I - Participação Exclusiva de ME/EPP/Equiparada

Quantidade: 23

Unidade de fornecimento: Unidade

Valor Máximo Aceitável: R\$ 6,4000

Situação: Aceito e Habilitado

Aplicabilidade Decreto 7174: Não

Aplicabilidade Margem de Preferência: Não

Intervalo mínimo entre lances: R\$ 0,01

Aceito para: PRISMA COMERCIO DE MATERIAIS DE CONSTRUCAO E OBRAS DE E, **pelo melhor lance de R\$ 6,4000 e a quantidade de 23 Unidade .**

Item: 209

Descrição: Tubo plástico

Descrição Complementar: Tubo plástico, material: pvc, diâmetro: 150 mm, comprimento: 6 m, aplicação: esgoto

Tratamento Diferenciado: Tipo I - Participação Exclusiva de ME/EPP/Equiparada

Quantidade: 13

Unidade de fornecimento: Unidade

Valor Máximo Aceitável: R\$ 120,2400

Situação: Aceito e Habilitado

Aplicabilidade Decreto 7174: Não

Aplicabilidade Margem de Preferência: Não

Intervalo mínimo entre lances: R\$ 0,01

Aceito para: PRISMA COMERCIO DE MATERIAIS DE CONSTRUCAO E OBRAS DE E, **pelo melhor lance de R\$ 120,2400 e a quantidade de 13 Unidade .**

Item: 210

Descrição: Tubo plástico

Descrição Complementar: Tubo plástico, material: pvc, diâmetro: 60 mm, comprimento: 6 m, aplicação: esgoto

Tratamento Diferenciado: Tipo I - Participação Exclusiva de ME/EPP/Equiparada

Quantidade: 12

Unidade de fornecimento: Unidade

Valor Máximo Aceitável: R\$ 80,1700

Situação: Aceito e Habilitado

Aplicabilidade Decreto 7174: Não

Aplicabilidade Margem de Preferência: Não

Intervalo mínimo entre lances: R\$ 0,01

Aceito para: PRISMA COMERCIO DE MATERIAIS DE CONSTRUCAO E OBRAS DE E, **pelo melhor lance de R\$ 80,1700 e a quantidade de 12 Unidade .**

Item: 211

Descrição: Tubo pvc roscável

Descrição Complementar: Tubo pvc roscável, aplicação: hidráulica, diâmetro nominal: 3,4 pol, comprimento: 6 m

Tratamento Diferenciado: Tipo I - Participação Exclusiva de ME/EPP/Equiparada

Quantidade: 11

Unidade de fornecimento: Unidade

Valor Máximo Aceitável: R\$ 22,8900

Situação: Aceito e Habilitado

Aplicabilidade Decreto 7174: Não

Aplicabilidade Margem de Preferência: Não

Intervalo mínimo entre lances: R\$ 0,01

Aceito para: PRISMA COMERCIO DE MATERIAIS DE CONSTRUCAO E OBRAS DE E, **pelo melhor lance de R\$ 22,8900 e a quantidade de 11 Unidade .**

Item: 212

Descrição: Tubo hidráulico

Descrição Complementar: Tubo hidráulico, material: pvc, diâmetro: 50 mm, tipo: soldável, aplicação: tubulação de água, normas técnicas: abnt eb-892

Tratamento Diferenciado: Tipo I - Participação Exclusiva de ME/EPP/Equiparada

Quantidade: 16

Unidade de fornecimento: Unidade

Valor Máximo Aceitável: R\$ 39,9300

Situação: Aceito e Habilitado

Aplicabilidade Decreto 7174: Não

Aplicabilidade Margem de Preferência: Não

Intervalo mínimo entre lances: R\$ 0,01

Aceito para: PRISMA COMERCIO DE MATERIAIS DE CONSTRUCAO E OBRAS DE E, **pelo melhor lance de R\$ 39,9300 e a quantidade de 16 Unidade .**

Item: 213

Descrição: Tubo pvc soldável

Descrição Complementar: Tubo pvc soldável, aplicação: hidráulica, cor: marrom, diâmetro nominal: 20 mm, comprimento: 6 m, material: pvc rígido

Tratamento Diferenciado: Tipo I - Participação Exclusiva de ME/EPP/Equiparada

Quantidade: 12

Unidade de fornecimento: Unidade

Valor Máximo Aceitável: R\$ 20,6700

Situação: Aceito e Habilitado

Aplicabilidade Decreto 7174: Não

Aplicabilidade Margem de Preferência: Não

Intervalo mínimo entre lances: R\$ 0,01

Aceito para: PRISMA COMERCIO DE MATERIAIS DE CONSTRUCAO E OBRAS DE E, **pelo melhor lance de R\$ 20,6700 e a quantidade de 12 Unidade .**

Item: 214

Descrição: Tubo pvc soldável

Descrição Complementar: Tubo pvc soldável, aplicação: hidráulica, cor: marrom, diâmetro nominal: 25 mm, comprimento: 6 m, material: pvc rígido

Tratamento Diferenciado: Tipo I - Participação Exclusiva de ME/EPP/Equiparada

Quantidade: 17
Valor Máximo Aceitável: R\$ 15,4300
Aplicabilidade Decreto 7174: Não
Intervalo mínimo entre lances: R\$ 0,01

Unidade de fornecimento: Unidade
Situação: Aceito e Habilitado
Aplicabilidade Margem de Preferência: Não

Aceito para: PRISMA COMERCIO DE MATERIAIS DE CONSTRUCAO E OBRAS DE E, **pelo melhor lance de R\$ 15,4300 e a quantidade de 17 Unidade .**

Item: 215

Descrição: Tubo pvc soldável

Descrição Complementar: Tubo pvc soldável, aplicação: hidráulica, cor: branca, diâmetro nominal: 75 mm, comprimento: 6 m, material: pvc rígido, características adicionais: pba,junta elástica,anéis de borracha,classe 12

Tratamento Diferenciado: Tipo I - Participação Exclusiva de ME/EPP/Equiparada

Quantidade: 10

Unidade de fornecimento: Unidade

Valor Máximo Aceitável: R\$ 16,3100

Situação: Aceito e Habilitado

Aplicabilidade Decreto 7174: Não

Aplicabilidade Margem de Preferência: Não

Intervalo mínimo entre lances: R\$ 0,01

Aceito para: PRISMA COMERCIO DE MATERIAIS DE CONSTRUCAO E OBRAS DE E, **pelo melhor lance de R\$ 16,3100 e a quantidade de 10 Unidade .**

Item: 216

Descrição: Tubo descarga

Descrição Complementar: Tubo descarga, material: pvc, diâmetro: 38 mm, comprimento: 80 cm, características adicionais: com anel de vedação e joelho 90º, tipo: embutir

Tratamento Diferenciado: Tipo I - Participação Exclusiva de ME/EPP/Equiparada

Quantidade: 10

Unidade de fornecimento: Unidade

Valor Máximo Aceitável: R\$ 5,9900

Situação: Aceito e Habilitado

Aplicabilidade Decreto 7174: Não

Aplicabilidade Margem de Preferência: Não

Intervalo mínimo entre lances: R\$ 0,01

Aceito para: COMERCIO DE MATERIAIS DE CONSTRUCAO EIRELI, **pelo melhor lance de R\$ 5,9900 e a quantidade de 10 Unidade .**

Item: 217

Descrição: Conexão hidráulica

Descrição Complementar: Conexão hidráulica, material: pvc - cloreto de polivinila, tipo: joelho 90º, tipo fixação: roscável, aplicação: instalação hidráulica e esgoto, bitola: 100 mm

Tratamento Diferenciado: Tipo I - Participação Exclusiva de ME/EPP/Equiparada

Quantidade: 13

Unidade de fornecimento: Unidade

Valor Máximo Aceitável: R\$ 10,7900

Situação: Aceito e Habilitado

Aplicabilidade Decreto 7174: Não

Aplicabilidade Margem de Preferência: Não

Intervalo mínimo entre lances: R\$ 0,01

Aceito para: PRISMA COMERCIO DE MATERIAIS DE CONSTRUCAO E OBRAS DE E, **pelo melhor lance de R\$ 10,7900 e a quantidade de 13 Unidade .**

Item: 218

Descrição: Veda rosca

Descrição Complementar: Veda rosca, tipo: fio, aplicação: instalações hidráulicas

Tratamento Diferenciado: Tipo I - Participação Exclusiva de ME/EPP/Equiparada

Quantidade: 26

Unidade de fornecimento: Unidade

Valor Máximo Aceitável: R\$ 5,2000

Situação: Aceito e Habilitado

Aplicabilidade Decreto 7174: Não

Aplicabilidade Margem de Preferência: Não

Intervalo mínimo entre lances: R\$ 0,01

Aceito para: PRISMA COMERCIO DE MATERIAIS DE CONSTRUCAO E OBRAS DE E, **pelo melhor lance de R\$ 5,2000 e a quantidade de 26 Unidade .**

Item: 219

Descrição: Cola

Descrição Complementar: Cola, composição: resina sintética, cor: preto fosco, aplicação: vidro,borracha,plástico,pvc,metal,acrílico,náilon, características adicionais: pastosa, com cargas minerais, secagem rápida, tipo: monocomponente

Tratamento Diferenciado: Tipo I - Participação Exclusiva de ME/EPP/Equiparada

Quantidade: 6

Unidade de fornecimento: Unidade

Valor Máximo Aceitável: R\$ 15,2000

Situação: Aceito e Habilitado

Aplicabilidade Decreto 7174: Não

Aplicabilidade Margem de Preferência: Não

Intervalo mínimo entre lances: R\$ 0,01

Aceito para: COMERCIO DE MATERIAIS DE CONSTRUCAO EIRELI, **pelo melhor lance de R\$ 15,2000 e a quantidade de 6 Unidade .**

Item: 220

Descrição: Conexão hidráulica

Descrição Complementar: Conexão hidráulica, material: pvc - cloreto de polivinila, tipo: luva de correr, tipo fixação: irriga lf defofo, aplicação: irrigação, cor: azul, bitola: 100 mm

Tratamento Diferenciado: Tipo I - Participação Exclusiva de ME/EPP/Equiparada

Quantidade: 15
Valor Máximo Aceitável: R\$ 3,5800
Aplicabilidade Decreto 7174: Não
Intervalo mínimo entre lances: R\$ 0,01

Unidade de fornecimento: Unidade
Situação: Aceito e Habilitado
Aplicabilidade Margem de Preferência: Não

Aceito para: PRISMA COMERCIO DE MATERIAIS DE CONSTRUCAO E OBRAS DE E, **pelo melhor lance de R\$ 3,5800 e a quantidade de 15 Unidade .**

Item: 221

Descrição: Conexão hidráulica

Descrição Complementar: Conexão hidráulica, material: pvc - cloreto de polivinila, tipo fixação: soldável, aplicação: instalação hidráulica, bitola: 40 mm, tipo i: luva união

Tratamento Diferenciado: Tipo I - Participação Exclusiva de ME/EPP/Equiparada

Quantidade: 22

Unidade de fornecimento: Unidade

Valor Máximo Aceitável: R\$ 2,6300

Situação: Aceito e Habilitado

Aplicabilidade Decreto 7174: Não

Aplicabilidade Margem de Preferência: Não

Intervalo mínimo entre lances: R\$ 0,01

Aceito para: PRISMA COMERCIO DE MATERIAIS DE CONSTRUCAO E OBRAS DE E, **pelo melhor lance de R\$ 2,6300 e a quantidade de 22 Unidade .**

Item: 222

Descrição: Conexão hidráulica

Descrição Complementar: Conexão hidráulica, material: pvc - cloreto de polivinila, tipo fixação: soldável, aplicação: instalação hidráulica, bitola: 32 mm, tipo i: luva união

Tratamento Diferenciado: Tipo I - Participação Exclusiva de ME/EPP/Equiparada

Quantidade: 26

Unidade de fornecimento: Unidade

Valor Máximo Aceitável: R\$ 4,1200

Situação: Aceito e Habilitado

Aplicabilidade Decreto 7174: Não

Aplicabilidade Margem de Preferência: Não

Intervalo mínimo entre lances: R\$ 0,01

Aceito para: J. J. VITALLI, **pelo melhor lance de R\$ 4,1100 e a quantidade de 26 Unidade .**

Item: 223

Descrição: Conexão hidráulica

Descrição Complementar: Conexão hidráulica, material: pvc - cloreto de polivinila, tipo fixação: soldável, aplicação: instalação hidráulica, bitola: 25 mm, tipo i: luva união

Tratamento Diferenciado: Tipo I - Participação Exclusiva de ME/EPP/Equiparada

Quantidade: 29

Unidade de fornecimento: Unidade

Valor Máximo Aceitável: R\$ 2,1000

Situação: Aceito e Habilitado

Aplicabilidade Decreto 7174: Não

Aplicabilidade Margem de Preferência: Não

Intervalo mínimo entre lances: R\$ 0,01

Aceito para: J. J. VITALLI, **pelo melhor lance de R\$ 2,0900 e a quantidade de 29 Unidade .**

Item: 224

Descrição: Conexão hidráulica

Descrição Complementar: Conexão hidráulica, material: pvc - cloreto de polivinila, tipo fixação: soldável, aplicação: instalação hidráulica, bitola: 20 mm, tipo i: luva união

Tratamento Diferenciado: Tipo I - Participação Exclusiva de ME/EPP/Equiparada

Quantidade: 28

Unidade de fornecimento: Unidade

Valor Máximo Aceitável: R\$ 2,0700

Situação: Aceito e Habilitado

Aplicabilidade Decreto 7174: Não

Aplicabilidade Margem de Preferência: Não

Intervalo mínimo entre lances: R\$ 0,01

Aceito para: J. J. VITALLI, **pelo melhor lance de R\$ 1,9400 e a quantidade de 28 Unidade .**

Item: 225

Descrição: Conexão hidráulica

Descrição Complementar: Conexão hidráulica, material: pvc - cloreto de polivinila, tipo: luva, tipo fixação: encaixe, aplicação: instalação sanitária, bitola: 50 mm

Tratamento Diferenciado: Tipo I - Participação Exclusiva de ME/EPP/Equiparada

Quantidade: 25

Unidade de fornecimento: Unidade

Valor Máximo Aceitável: R\$ 3,0900

Situação: Aceito e Habilitado

Aplicabilidade Decreto 7174: Não

Aplicabilidade Margem de Preferência: Não

Intervalo mínimo entre lances: R\$ 0,01

Aceito para: J. J. VITALLI, **pelo melhor lance de R\$ 3,0600 e a quantidade de 25 Unidade .**

Item: 226

Descrição: Conexão hidráulica

Descrição Complementar: Conexão hidráulica, material: pvc - cloreto de polivinila, tipo: luva de redução, tipo fixação: soldável, aplicação: instalações prediais água fria, bitola: 100 x 50 mm

Tratamento Diferenciado: Tipo I - Participação Exclusiva de ME/EPP/Equiparada

Quantidade: 23

Unidade de fornecimento: Unidade

Valor Máximo Aceitável: R\$ 4,4000

Situação: Aceito e Habilitado

Aplicabilidade Decreto 7174: Não

Aplicabilidade Margem de Preferência: Não

Intervalo mínimo entre lances: R\$ 0,01

Aceito para: COMERCIO DE MATERIAIS DE CONSTRUCAO EIRELI, **pelo melhor lance de R\$ 4,4000 e a quantidade de 23 Unidade .**

Item: 227

Descrição: Conexão hidráulica

Descrição Complementar: Conexão hidráulica, material: pvc - cloreto de polivinila, tipo: luva de redução, tipo fixação: soldável, aplicação: instalações prediais água fria, bitola: 75 x 50 mm

Tratamento Diferenciado: Tipo I - Participação Exclusiva de ME/EPP/Equiparada

Quantidade: 22

Unidade de fornecimento: Unidade

Valor Máximo Aceitável: R\$ 3,9800

Situação: Aceito e Habilitado

Aplicabilidade Decreto 7174: Não

Aplicabilidade Margem de Preferência: Não

Intervalo mínimo entre lances: R\$ 0,01

Aceito para: COMERCIO DE MATERIAIS DE CONSTRUCAO EIRELI, **pelo melhor lance de R\$ 3,9800 e a quantidade de 22 Unidade .**

Item: 228

Descrição: Conexão hidráulica

Descrição Complementar: Conexão hidráulica, material: pvc - cloreto de polivinila, tipo: luva de redução, tipo fixação: soldável, aplicação: instalações prediais água fria, bitola: 100 x 75 mm

Tratamento Diferenciado: Tipo I - Participação Exclusiva de ME/EPP/Equiparada

Quantidade: 21

Unidade de fornecimento: Unidade

Valor Máximo Aceitável: R\$ 5,9300

Situação: Aceito e Habilitado

Aplicabilidade Decreto 7174: Não

Aplicabilidade Margem de Preferência: Não

Intervalo mínimo entre lances: R\$ 0,01

Aceito para: PRISMA COMERCIO DE MATERIAIS DE CONSTRUCAO E OBRAS DE E, **pelo melhor lance de R\$ 5,9300 e a quantidade de 21 Unidade .**

Item: 229

Descrição: Conexão hidráulica

Descrição Complementar: Conexão hidráulica, material: pvc, tipo: luva de redução, tipo fixação: soldável, aplicação: irrigação, cor: azul, bitola i: 32 x 25 mm

Tratamento Diferenciado: Tipo I - Participação Exclusiva de ME/EPP/Equiparada

Quantidade: 21

Unidade de fornecimento: Unidade

Valor Máximo Aceitável: R\$ 1,8400

Situação: Aceito e Habilitado

Aplicabilidade Decreto 7174: Não

Aplicabilidade Margem de Preferência: Não

Intervalo mínimo entre lances: R\$ 0,01

Aceito para: PRISMA COMERCIO DE MATERIAIS DE CONSTRUCAO E OBRAS DE E, **pelo melhor lance de R\$ 1,8400 e a quantidade de 21 Unidade .**

Item: 230

Descrição: Conexão hidráulica

Descrição Complementar: Conexão hidráulica, material: pvc, tipo: luva de redução, tipo fixação: soldável, aplicação: irrigação, cor: azul, bitola: 25 x 20 mm

Tratamento Diferenciado: Tipo I - Participação Exclusiva de ME/EPP/Equiparada

Quantidade: 26

Unidade de fornecimento: Unidade

Valor Máximo Aceitável: R\$ 2,0900

Situação: Aceito e Habilitado

Aplicabilidade Decreto 7174: Não

Aplicabilidade Margem de Preferência: Não

Intervalo mínimo entre lances: R\$ 0,01

Aceito para: PRISMA COMERCIO DE MATERIAIS DE CONSTRUCAO E OBRAS DE E, **pelo melhor lance de R\$ 2,0900 e a quantidade de 26 Unidade .**

Item: 231

Descrição: Conexão hidráulica

Descrição Complementar: Conexão hidráulica, material: ppr, tipo: tê redução central, aplicação: instalação hidráulica, cor: verde, características adicionais 1: fêmea, tipo i: tê redução , central e extrema, bitola iii: 50 x 25 x 50 mm

Tratamento Diferenciado: Tipo I - Participação Exclusiva de ME/EPP/Equiparada

Quantidade: 22

Unidade de fornecimento: Unidade

Valor Máximo Aceitável: R\$ 11,9000

Situação: Aceito e Habilitado

Aplicabilidade Decreto 7174: Não

Aplicabilidade Margem de Preferência: Não

Intervalo mínimo entre lances: R\$ 0,01

Aceito para: PRISMA COMERCIO DE MATERIAIS DE CONSTRUCAO E OBRAS DE E, **pelo melhor lance de R\$ 11,9000 e a quantidade de 22 Unidade .**

Item: 232

Descrição: Tê - conexão para tubos e canos - soldável

Descrição Complementar: Tê - conexão para tubos e canos - soldável, material: polipropileno, diâmetro entrada: 40 mm, diâmetro saída: 40 mm

Tratamento Diferenciado: Tipo I - Participação Exclusiva de ME/EPP/Equiparada

Quantidade: 23

Unidade de fornecimento: Unidade

Valor Máximo Aceitável: R\$ 4,0400

Situação: Aceito e Habilitado

Aplicabilidade Decreto 7174: Não

Aplicabilidade Margem de Preferência: Não

Intervalo mínimo entre lances: R\$ 0,01

Aceito para: COMERCIO DE MATERIAIS DE CONSTRUCAO EIRELI, **pelo melhor lance de R\$ 4,0400 e a quantidade de 23 Unidade .**

Item: 233

Descrição: Tê - conexão para tubos e canos - soldável

Descrição Complementar: Tê - conexão para tubos e canos - soldável, material: polipropileno, diâmetro entrada: 25 mm, diâmetro saída: 25 mm

Tratamento Diferenciado: Tipo I - Participação Exclusiva de ME/EPP/Equiparada

Quantidade: 22

Unidade de fornecimento: Unidade

Valor Máximo Aceitável: R\$ 2,4800

Situação: Aceito e Habilitado

Aplicabilidade Decreto 7174: Não

Aplicabilidade Margem de Preferência: Não

Intervalo mínimo entre lances: R\$ 0,01

Aceito para: J. J. VITALLI, **pelo melhor lance de R\$ 2,4300 e a quantidade de 22 Unidade .**

Item: 234

Descrição: Conexão hidráulica

Descrição Complementar: Conexão hidráulica, material: cunifer 10, tipo: tê, tipo fixação: soldável, aplicação: tubo, bitola: 100 mm, espessura parede: 2,5 mm, características adicionais 1: sem costura solda de topo para tubos

Tratamento Diferenciado: Tipo I - Participação Exclusiva de ME/EPP/Equiparada

Quantidade: 22

Unidade de fornecimento: Unidade

Valor Máximo Aceitável: R\$ 8,2800

Situação: Aceito e Habilitado

Aplicabilidade Decreto 7174: Não

Aplicabilidade Margem de Preferência: Não

Intervalo mínimo entre lances: R\$ 0,01

Aceito para: COMERCIO DE MATERIAIS DE CONSTRUCAO EIRELI, **pelo melhor lance de R\$ 8,2800 e a quantidade de 22 Unidade .**

Item: 235

Descrição: Conexão hidráulica

Descrição Complementar: Conexão hidráulica, material: ppr, tipo: joelho 90°, aplicação: instalação hidráulica, cor: verde, características adicionais 1: macho e fêmea, bitola ii: 20 mm x 1,2 pol

Tratamento Diferenciado: Tipo I - Participação Exclusiva de ME/EPP/Equiparada

Quantidade: 22

Unidade de fornecimento: Unidade

Valor Máximo Aceitável: R\$ 1,2900

Situação: Aceito e Habilitado

Aplicabilidade Decreto 7174: Não

Aplicabilidade Margem de Preferência: Não

Intervalo mínimo entre lances: R\$ 0,01

Aceito para: PRISMA COMERCIO DE MATERIAIS DE CONSTRUCAO E OBRAS DE E, **pelo melhor lance de R\$ 1,2900 e a quantidade de 22 Unidade .**

Item: 236

Descrição: Conexão hidráulica

Descrição Complementar: Conexão hidráulica, material: ppr, tipo: joelho 90°, aplicação: instalação hidráulica, cor: verde, bitola: 40 mm, características adicionais 1: fêmea

Tratamento Diferenciado: Tipo I - Participação Exclusiva de ME/EPP/Equiparada

Quantidade: 23

Unidade de fornecimento: Unidade

Valor Máximo Aceitável: R\$ 1,4500

Situação: Aceito e Habilitado

Aplicabilidade Decreto 7174: Não

Aplicabilidade Margem de Preferência: Não

Intervalo mínimo entre lances: R\$ 0,01

Aceito para: PRISMA COMERCIO DE MATERIAIS DE CONSTRUCAO E OBRAS DE E, **pelo melhor lance de R\$ 1,4500 e a quantidade de 23 Unidade .**

Item: 237

Descrição: Conexão hidráulica

Descrição Complementar: Conexão hidráulica, material: ppr, tipo: joelho 90°, aplicação: instalação hidráulica, cor: verde, bitola: 50 mm, características adicionais 1: fêmea

Tratamento Diferenciado: Tipo I - Participação Exclusiva de ME/EPP/Equiparada

Quantidade: 26

Unidade de fornecimento: Unidade

Valor Máximo Aceitável: R\$ 1,1000

Situação: Aceito e Habilitado

Aplicabilidade Decreto 7174: Não

Aplicabilidade Margem de Preferência: Não

Intervalo mínimo entre lances: R\$ 0,01

Aceito para: PRISMA COMERCIO DE MATERIAIS DE CONSTRUCAO E OBRAS DE E, **pelo melhor lance de R\$ 1,1000 e a quantidade de 26 Unidade .**

Item: 238

Descrição: Conexão hidráulica

Descrição Complementar: Conexão hidráulica, material: pvc - cloreto de polivinila, tipo: joelho 90°, tipo fixação: roscável, aplicação: instalação hidráulica e esgoto, bitola: 100 mm

Tratamento Diferenciado: Tipo I - Participação Exclusiva de ME/EPP/Equiparada

Quantidade: 20

Unidade de fornecimento: Unidade

Valor Máximo Aceitável: R\$ 10,7900

Situação: Aceito e Habilitado

Aplicabilidade Decreto 7174: Não

Aplicabilidade Margem de Preferência: Não

Intervalo mínimo entre lances: R\$ 0,01

Aceito para: J. J. VITALLI, pelo melhor lance de R\$ 8,5000 e a quantidade de 20 Unidade .

Item: 239

Descrição: Conexão hidráulica

Descrição Complementar: Conexão hidráulica, material: pvc - cloreto de polivinila, tipo: joelho 90°, tipo fixação: roscável, aplicação: instalação hidráulica, bitola: 75 mm

Tratamento Diferenciado: Tipo I - Participação Exclusiva de ME/EPP/Equiparada

Quantidade: 26

Valor Máximo Aceitável: R\$ 2,2300

Aplicabilidade Decreto 7174: Não

Intervalo mínimo entre lances: R\$ 0,01

Unidade de fornecimento: Unidade

Situação: Aceito e Habilitado

Aplicabilidade Margem de Preferência: Não

Aceito para: COMERCIO DE MATERIAIS DE CONSTRUCAO EIRELI, pelo melhor lance de R\$ 2,2300 e a quantidade de 26 Unidade .

Item: 240

Descrição: Conexão hidráulica

Descrição Complementar: Conexão hidráulica, material: pvc - cloreto de polivinila, tipo: joelho 90°, tipo fixação: roscável, aplicação: instalações prediais água fria e quente, bitola: 50 mm

Tratamento Diferenciado: Tipo I - Participação Exclusiva de ME/EPP/Equiparada

Quantidade: 17

Valor Máximo Aceitável: R\$ 1,9400

Aplicabilidade Decreto 7174: Não

Intervalo mínimo entre lances: R\$ 0,01

Unidade de fornecimento: Unidade

Situação: Aceito e Habilitado

Aplicabilidade Margem de Preferência: Não

Aceito para: COMERCIO DE MATERIAIS DE CONSTRUCAO EIRELI, pelo melhor lance de R\$ 1,9400 e a quantidade de 17 Unidade .

Item: 241

Descrição: Azulejo

Descrição Complementar: Azulejo, material: cerâmica, formato: retangular, comprimento: 60 cm, largura: 30 cm, cor: branco fosco, características adicionais: classe "a"

Tratamento Diferenciado: Tipo I - Participação Exclusiva de ME/EPP/Equiparada

Quantidade: 160

Valor Máximo Aceitável: R\$ 20,0000

Aplicabilidade Decreto 7174: Não

Intervalo mínimo entre lances: R\$ 0,01

Unidade de fornecimento: Metro

Situação: Aceito e Habilitado

Aplicabilidade Margem de Preferência: Não

Aceito para: PRISMA COMERCIO DE MATERIAIS DE CONSTRUCAO E OBRAS DE E, pelo melhor lance de R\$ 20,0000 e a quantidade de 160 Metro .

Item: 242

Descrição: Lajota

Descrição Complementar: Lajota, material: cerâmica, aplicação: piso, cor: branca, comprimento: 30 cm, largura: 30 cm, tipo: pei 4, características adicionais: anti-derrapante

Tratamento Diferenciado: Tipo I - Participação Exclusiva de ME/EPP/Equiparada

Quantidade: 67

Valor Máximo Aceitável: R\$ 15,7700

Aplicabilidade Decreto 7174: Não

Intervalo mínimo entre lances: R\$ 0,01

Unidade de fornecimento: Metro quadrado

Situação: Aceito e Habilitado

Aplicabilidade Margem de Preferência: Não

Aceito para: PRISMA COMERCIO DE MATERIAIS DE CONSTRUCAO E OBRAS DE E, pelo melhor lance de R\$ 15,7700 e a quantidade de 67 Metro quadrado .

Item: 243

Descrição: Azulejo

Descrição Complementar: Azulejo, material: porcelanato, comprimento: 60 cm, largura: 60 cm, cor: marfin, características adicionais: pi 5, classe "a", acabamento polido

Tratamento Diferenciado: Tipo I - Participação Exclusiva de ME/EPP/Equiparada

Quantidade: 400

Valor Máximo Aceitável: R\$ 40,1900

Aplicabilidade Decreto 7174: Não

Intervalo mínimo entre lances: R\$ 0,01

Unidade de fornecimento: Metro quadrado

Situação: Aceito e Habilitado

Aplicabilidade Margem de Preferência: Não

Aceito para: PRISMA COMERCIO DE MATERIAIS DE CONSTRUCAO E OBRAS DE E, pelo melhor lance de R\$ 40,1900 e a quantidade de 400 Metro quadrado .

Item: 244

Descrição: Tinta base água

Descrição Complementar: Tinta base água, composição básica: água e emulsão acrílica, aspecto físico: líquido, tipo acabamento: fosco, cor: branco gelo

Tratamento Diferenciado: Tipo I - Participação Exclusiva de ME/EPP/Equiparada

Quantidade: 35

Valor Máximo Aceitável: R\$ 166,2800

Aplicabilidade Decreto 7174: Não

Intervalo mínimo entre lances: R\$ 0,01

Unidade de fornecimento: Lata 18,00 L

Situação: Aceito e Habilitado

Aplicabilidade Margem de Preferência: Não

Aceito para: AEROQUALITY COMERCIO DE PRODUTOS E SERVICOS LTDA, pelo melhor lance de R\$ 130,9900 e a

quantidade de 35 Lata 18,00 L .

Item: 245

Descrição: Tinta esmalte

Descrição Complementar: Tinta esmalte, tipo acabamento: brilhante, cor: branco gelo, aplicação: parede , madeira , estrutura metálica

Tratamento Diferenciado: Tipo I - Participação Exclusiva de ME/EPP/Equiparada

Quantidade: 56

Unidade de fornecimento: Galão 3,60 L

Valor Máximo Aceitável: R\$ 28,4400

Situação: Aceito e Habilitado

Aplicabilidade Decreto 7174: Não

Aplicabilidade Margem de Preferência: Não

Intervalo mínimo entre lances: R\$ 0,01

Aceito para: PRISMA COMERCIO DE MATERIAIS DE CONSTRUCAO E OBRAS DE E, **pelo melhor lance de R\$ 28,4400 e a quantidade de 56 Galão 3,60 L .**

Item: 246

Descrição: Tinta demarcação sinalização

Descrição Complementar: Tinta demarcação sinalização, base: resina epóxi, cor: vermelha, características adicionais: isenta de cfc, aplicação: marcação faixas em piso, asfalto e sinalização

Tratamento Diferenciado: Tipo I - Participação Exclusiva de ME/EPP/Equiparada

Quantidade: 2

Unidade de fornecimento: Lata 18,00 L

Valor Máximo Aceitável: R\$ 121,3300

Situação: Aceito e Habilitado

Aplicabilidade Decreto 7174: Não

Aplicabilidade Margem de Preferência: Não

Intervalo mínimo entre lances: R\$ 0,01

Aceito para: PRISMA COMERCIO DE MATERIAIS DE CONSTRUCAO E OBRAS DE E, **pelo melhor lance de R\$ 121,3300 e a quantidade de 2 Lata 18,00 L .**

Item: 247

Descrição: Massa corrida

Descrição Complementar: Massa corrida, tempo secagem: 3 h, composição básica: emulsão vinílica, cargas minerais, hidrocarbonetos, solubilidade: água

Tratamento Diferenciado: Tipo I - Participação Exclusiva de ME/EPP/Equiparada

Quantidade: 17

Unidade de fornecimento: Lata 18,00 L

Valor Máximo Aceitável: R\$ 45,8700

Situação: Aceito e Habilitado

Aplicabilidade Decreto 7174: Não

Aplicabilidade Margem de Preferência: Não

Intervalo mínimo entre lances: R\$ 0,01

Aceito para: COMERCIO DE MATERIAIS DE CONSTRUCAO EIRELI, **pelo melhor lance de R\$ 45,8700 e a quantidade de 17 Lata 18,00 L .**

Item: 248

Descrição: Argamassa

Descrição Complementar: Argamassa, composição: cimento, agregado natural e aditivos, cor: branca, tipo: rejunte

Tratamento Diferenciado: Tipo I - Participação Exclusiva de ME/EPP/Equiparada

Quantidade: 120

Unidade de fornecimento: Unidade

Valor Máximo Aceitável: R\$ 8,0700

Situação: Aceito e Habilitado

Aplicabilidade Decreto 7174: Não

Aplicabilidade Margem de Preferência: Não

Intervalo mínimo entre lances: R\$ 0,01

Aceito para: COMERCIO DE MATERIAIS DE CONSTRUCAO EIRELI, **pelo melhor lance de R\$ 8,0700 e a quantidade de 120 Unidade .**

Item: 249

Descrição: Tinta esmalte

Descrição Complementar: Tinta esmalte, tipo acabamento: sintético, cor: verde folha

Tratamento Diferenciado: Tipo I - Participação Exclusiva de ME/EPP/Equiparada

Quantidade: 46

Unidade de fornecimento: Galão 3,60 L

Valor Máximo Aceitável: R\$ 58,8600

Situação: Aceito e Habilitado

Aplicabilidade Decreto 7174: Não

Aplicabilidade Margem de Preferência: Não

Intervalo mínimo entre lances: R\$ 0,01

Aceito para: COMERCIO DE MATERIAIS DE CONSTRUCAO EIRELI, **pelo melhor lance de R\$ 58,8600 e a quantidade de 46 Galão 3,60 L .**

Item: 250

Descrição: Tinta base água

Descrição Complementar: Tinta base água, composição básica: água e pva, aspecto físico: líquido, aplicação: interna e externa, tipo acabamento: semi-brilho, cor: branco neve, superfície aplicação: reboco, método aplicação: rolo , pincel

Tratamento Diferenciado: Tipo I - Participação Exclusiva de ME/EPP/Equiparada

Quantidade: 48

Unidade de fornecimento: Lata 18,00 L

Valor Máximo Aceitável: R\$ 94,4100

Situação: Aceito e Habilitado

Aplicabilidade Decreto 7174: Não

Aplicabilidade Margem de Preferência: Não

Intervalo mínimo entre lances: R\$ 0,01

Aceito para: PRISMA COMERCIO DE MATERIAIS DE CONSTRUCAO E OBRAS DE E, **pelo melhor lance de R\$ 93,9900 e a quantidade de 48 Lata 18,00 L .**

Item: 251**Descrição:** Tinta esmalte**Descrição Complementar:** Tinta esmalte, cor: branco neve, aplicação: superfícies madeira e metal, interiores, exteriores,, material: resina alquídica, pigmentos orgânicos, inorgânicos,, aspecto físico: líquido e viscoso, características adicionais: rendimento 40 a 50 m²/gl, demão e tipo sintética**Tratamento Diferenciado:** Tipo I - Participação Exclusiva de ME/EPP/Equiparada**Quantidade:** 15**Valor Máximo Aceitável:** R\$ 42,7700**Aplicabilidade Decreto 7174:** Não**Intervalo mínimo entre lances:** R\$ 0,01**Unidade de fornecimento:** Galão 3,60 L**Situação:** Aceito e Habilitado**Aplicabilidade Margem de Preferência:** Não**Aceito para:** PRISMA COMERCIO DE MATERIAIS DE CONSTRUCAO E OBRAS DE E, **pelo melhor lance de R\$ 42,7700 e a quantidade de 15 Galão 3,60 L .****Item: 252****Descrição:** Massa corrida**Descrição Complementar:** Massa corrida, método aplicação: com espátula e desempenadeira, tempo secagem: 3 h, composição básica: resina acrílica, solubilidade: água, aplicação: imperfeição superfície externa para pintura**Tratamento Diferenciado:** Tipo I - Participação Exclusiva de ME/EPP/Equiparada**Quantidade:** 65**Valor Máximo Aceitável:** R\$ 56,6700**Aplicabilidade Decreto 7174:** Não**Intervalo mínimo entre lances:** R\$ 0,01**Unidade de fornecimento:** Lata 18,00 L**Situação:** Aceito e Habilitado**Aplicabilidade Margem de Preferência:** Não**Aceito para:** COMERCIO DE MATERIAIS DE CONSTRUCAO EIRELI, **pelo melhor lance de R\$ 56,6700 e a quantidade de 65 Lata 18,00 L .****Item: 253****Descrição:** Chuveiro elétrico**Descrição Complementar:** Chuveiro elétrico, material: termoplástico, variações temperatura água: 3, cor: branca, potência: 5.500 w, tensão operação: 110 v, características adicionais: mangueira e ducha manual e suporte para fixação**Tratamento Diferenciado:** Tipo I - Participação Exclusiva de ME/EPP/Equiparada**Quantidade:** 6**Valor Máximo Aceitável:** R\$ 39,7700**Aplicabilidade Decreto 7174:** Não**Intervalo mínimo entre lances:** R\$ 0,01**Unidade de fornecimento:** Unidade**Situação:** Aceito e Habilitado**Aplicabilidade Margem de Preferência:** Não**Aceito para:** J. J. VITALLI, **pelo melhor lance de R\$ 39,7600 e a quantidade de 6 Unidade .****Item: 254****Descrição:** Braço chuveiro**Descrição Complementar:** Braço chuveiro, material: pvc, comprimento: 40 cm, bitola: 1,2 pol**Tratamento Diferenciado:** Tipo I - Participação Exclusiva de ME/EPP/Equiparada**Quantidade:** 23**Valor Máximo Aceitável:** R\$ 4,1400**Aplicabilidade Decreto 7174:** Não**Intervalo mínimo entre lances:** R\$ 0,01**Unidade de fornecimento:** Unidade**Situação:** Aceito e Habilitado**Aplicabilidade Margem de Preferência:** Não**Aceito para:** COMERCIO DE MATERIAIS DE CONSTRUCAO EIRELI, **pelo melhor lance de R\$ 4,1400 e a quantidade de 23 Unidade .****Item: 255****Descrição:** Torneira**Descrição Complementar:** Torneira, material corpo: metal cromado, tipo: longa, diâmetro: 1,2 pol, acabamento superficial: cromado, características adicionais: de parede, comprimento 18,4 cm, sistema acionamento, aplicação: lavatório e pia**Tratamento Diferenciado:** Tipo I - Participação Exclusiva de ME/EPP/Equiparada**Quantidade:** 26**Valor Máximo Aceitável:** R\$ 30,4500**Aplicabilidade Decreto 7174:** Não**Intervalo mínimo entre lances:** R\$ 0,01**Unidade de fornecimento:** Unidade**Situação:** Aceito e Habilitado**Aplicabilidade Margem de Preferência:** Não**Aceito para:** COMERCIO DE MATERIAIS DE CONSTRUCAO EIRELI, **pelo melhor lance de R\$ 30,4500 e a quantidade de 26 Unidade .****Item: 256****Descrição:** Registro esfera**Descrição Complementar:** Registro esfera, material: pvc, tipo: borboleta, bitola: 3,4", características adicionais: tipo manual, aplicação: instalação hidráulica, tipo fixação: roscável**Tratamento Diferenciado:** Tipo I - Participação Exclusiva de ME/EPP/Equiparada**Quantidade:** 22**Valor Máximo Aceitável:** R\$ 7,0500**Aplicabilidade Decreto 7174:** Não**Intervalo mínimo entre lances:** R\$ 0,01**Unidade de fornecimento:** Unidade**Situação:** Aceito e Habilitado**Aplicabilidade Margem de Preferência:** Não**Aceito para:** J. J. VITALLI, **pelo melhor lance de R\$ 7,0400 e a quantidade de 22 Unidade .**

Item: 257**Descrição:** Registro esfera**Descrição Complementar:** Registro esfera, material: pvc, tipo: borboleta, bitola: 1,2", características adicionais: tipo manual, aplicação: instalação hidráulica, tipo fixação: roscável**Tratamento Diferenciado:** Tipo I - Participação Exclusiva de ME/EPP/Equiparada**Quantidade:** 15**Valor Máximo Aceitável:** R\$ 3,8800**Aplicabilidade Decreto 7174:** Não**Intervalo mínimo entre lances:** R\$ 0,01**Unidade de fornecimento:** Unidade**Situação:** Aceito e Habilitado**Aplicabilidade Margem de Preferência:** Não**Aceito para:** COMERCIO DE MATERIAIS DE CONSTRUCAO EIRELI, **pelo melhor lance de R\$ 3,8800 e a quantidade de 15 Unidade .****Item: 258****Descrição:** Registro pressão**Descrição Complementar:** Registro pressão, material: pvc, diâmetro: 25 mm, tipo: soldavel, aplicação: instalação hidráulica**Tratamento Diferenciado:** Tipo I - Participação Exclusiva de ME/EPP/Equiparada**Quantidade:** 18**Valor Máximo Aceitável:** R\$ 5,1000**Aplicabilidade Decreto 7174:** Não**Intervalo mínimo entre lances:** R\$ 0,01**Unidade de fornecimento:** Unidade**Situação:** Aceito e Habilitado**Aplicabilidade Margem de Preferência:** Não**Aceito para:** COMERCIO DE MATERIAIS DE CONSTRUCAO EIRELI, **pelo melhor lance de R\$ 5,1000 e a quantidade de 18 Unidade .****Item: 259****Descrição:** Reparo válvula hidráulica**Descrição Complementar:** Reparo válvula hidráulica, material: pvc - cloreto de polivinila, tipo fixação: roscável, aplicação: caixa acoplada ao vaso, modelo ideal standard, componentes: borracha, flutuador, guia, haste, reguladores, ala, tipo: descarga**Tratamento Diferenciado:** Tipo I - Participação Exclusiva de ME/EPP/Equiparada**Quantidade:** 25**Valor Máximo Aceitável:** R\$ 58,0200**Aplicabilidade Decreto 7174:** Não**Intervalo mínimo entre lances:** R\$ 0,01**Unidade de fornecimento:** Unidade**Situação:** Aceito e Habilitado**Aplicabilidade Margem de Preferência:** Não**Aceito para:** COMERCIO DE MATERIAIS DE CONSTRUCAO EIRELI, **pelo melhor lance de R\$ 58,0200 e a quantidade de 25 Unidade .****Item: 260****Descrição:** Vaso sanitário**Descrição Complementar:** Vaso sanitário, material: louça, cor: branca, características adicionais: acoplado c, bomba maceradora elétrica 12vcc, conec**Tratamento Diferenciado:** Tipo I - Participação Exclusiva de ME/EPP/Equiparada**Quantidade:** 6**Valor Máximo Aceitável:** R\$ 86,3900**Aplicabilidade Decreto 7174:** Não**Intervalo mínimo entre lances:** R\$ 0,01**Unidade de fornecimento:** Unidade**Situação:** Aceito e Habilitado**Aplicabilidade Margem de Preferência:** Não**Aceito para:** PRISMA COMERCIO DE MATERIAIS DE CONSTRUCAO E OBRAS DE E, **pelo melhor lance de R\$ 86,3900 e a quantidade de 6 Unidade .****Item: 261****Descrição:** Assento vaso sanitário**Descrição Complementar:** Assento vaso sanitário, material: polipropileno, cor: branca, características adicionais: oval, esmaltado, distancia dos furos: 15cm**Tratamento Diferenciado:** Tipo I - Participação Exclusiva de ME/EPP/Equiparada**Quantidade:** 10**Valor Máximo Aceitável:** R\$ 13,5400**Aplicabilidade Decreto 7174:** Não**Intervalo mínimo entre lances:** R\$ 0,01**Unidade de fornecimento:** Unidade**Situação:** Aceito e Habilitado**Aplicabilidade Margem de Preferência:** Não**Aceito para:** PRISMA COMERCIO DE MATERIAIS DE CONSTRUCAO E OBRAS DE E, **pelo melhor lance de R\$ 13,5400 e a quantidade de 10 Unidade .****Item: 262****Descrição:** Fechadura**Descrição Complementar:** Fechadura, material caixa: metal, componentes: duas chaves, tipo: tetra, aplicação: porta**Tratamento Diferenciado:** Tipo I - Participação Exclusiva de ME/EPP/Equiparada**Quantidade:** 26**Valor Máximo Aceitável:** R\$ 38,6000**Aplicabilidade Decreto 7174:** Não**Intervalo mínimo entre lances:** R\$ 0,01**Unidade de fornecimento:** Unidade**Situação:** Aceito e Habilitado**Aplicabilidade Margem de Preferência:** Não**Aceito para:** PRISMA COMERCIO DE MATERIAIS DE CONSTRUCAO E OBRAS DE E, **pelo melhor lance de R\$ 38,6000 e a quantidade de 26 Unidade .**

Item: 263**Descrição:** Refletor**Descrição Complementar:** Refletor, material corpo: alumínio, tipo lâmpada: led, potência lâmpada: 200 w, tensão alimentação: bivolt, ângulo de abertura da lente: 120°, temperatura de cor: 64.000 k**Tratamento Diferenciado:** Tipo I - Participação Exclusiva de ME/EPP/Equiparada**Quantidade:** 20**Valor Máximo Aceitável:** R\$ 130,5800**Aplicabilidade Decreto 7174:** Não**Intervalo mínimo entre lances:** R\$ 0,01**Unidade de fornecimento:** Unidade**Situação:** Aceito e Habilitado**Aplicabilidade Margem de Preferência:** Não**Aceito para:** PRISMA COMERCIO DE MATERIAIS DE CONSTRUCAO E OBRAS DE E, **pelo melhor lance de R\$ 130,5800 e a quantidade de 20 Unidade .****Item: 264****Descrição:** Cabo elétrico flexível**Descrição Complementar:** Cabo elétrico flexível, tensão isolamento: > ou = 750 v, material do condutor: cobre, material isolamento: pvc anti-chama, cor da isolação: vermelha, bitola: 2,5 mm**Tratamento Diferenciado:** Tipo I - Participação Exclusiva de ME/EPP/Equiparada**Quantidade:** 1**Valor Máximo Aceitável:** R\$ 182,7500**Aplicabilidade Decreto 7174:** Não**Intervalo mínimo entre lances:** R\$ 0,01**Unidade de fornecimento:** Bobina 450,00 M**Situação:** Aceito e Habilitado**Aplicabilidade Margem de Preferência:** Não**Aceito para:** PRISMA COMERCIO DE MATERIAIS DE CONSTRUCAO E OBRAS DE E, **pelo melhor lance de R\$ 182,7500 e a quantidade de 1 Bobina 450,00 M .****Item: 265****Descrição:** Eletroduto**Descrição Complementar:** Eletroduto, material: pvc anti-chama, tipo: bengala rígido, cor: preta, aplicação: manutenção predial, comprimento: 4 m, diâmetro nominal: 1 1,2 pol**Tratamento Diferenciado:** Tipo I - Participação Exclusiva de ME/EPP/Equiparada**Quantidade:** 156**Valor Máximo Aceitável:** R\$ 48,1200**Aplicabilidade Decreto 7174:** Não**Intervalo mínimo entre lances:** R\$ 0,01**Unidade de fornecimento:** Unidade**Situação:** Aceito e Habilitado**Aplicabilidade Margem de Preferência:** Não**Aceito para:** COMERCIO DE MATERIAIS DE CONSTRUCAO EIRELI, **pelo melhor lance de R\$ 48,1200 e a quantidade de 156 Unidade .****Item: 266****Descrição:** Fita isolante elétrica**Descrição Complementar:** Fita isolante elétrica, material básico: filme de pvc, resistência à tensão: até 750 v, cor: preta, classe temperatura: 90 °c, largura nominal: 12 mm, espessura nominal: 0,18 mm, comprimento nominal: 20 m**Tratamento Diferenciado:** Tipo I - Participação Exclusiva de ME/EPP/Equiparada**Quantidade:** 100**Valor Máximo Aceitável:** R\$ 4,7200**Aplicabilidade Decreto 7174:** Não**Intervalo mínimo entre lances:** R\$ 0,01**Unidade de fornecimento:** Unidade**Situação:** Aceito e Habilitado**Aplicabilidade Margem de Preferência:** Não**Aceito para:** PRISMA COMERCIO DE MATERIAIS DE CONSTRUCAO E OBRAS DE E, **pelo melhor lance de R\$ 4,7200 e a quantidade de 100 Unidade .****Item: 267****Descrição:** Plafonier**Descrição Complementar:** Plafonier, material corpo: pvc, formato: redondo, cor: branca, características adicionais: simples soquete de pvc, base e-27**Tratamento Diferenciado:** Tipo I - Participação Exclusiva de ME/EPP/Equiparada**Quantidade:** 115**Valor Máximo Aceitável:** R\$ 2,7000**Aplicabilidade Decreto 7174:** Não**Intervalo mínimo entre lances:** R\$ 0,01**Unidade de fornecimento:** Unidade**Situação:** Aceito e Habilitado**Aplicabilidade Margem de Preferência:** Não**Aceito para:** PRISMA COMERCIO DE MATERIAIS DE CONSTRUCAO E OBRAS DE E, **pelo melhor lance de R\$ 2,7000 e a quantidade de 115 Unidade .****Item: 268****Descrição:** Lâmpada led**Descrição Complementar:** Lâmpada led, tensão nominal: bivolt, potência nominal: 9,5 w, tipo base: e-27, cor: branca, aplicação: iluminação, tipo bulbo: a60**Tratamento Diferenciado:** Tipo I - Participação Exclusiva de ME/EPP/Equiparada**Quantidade:** 135**Valor Máximo Aceitável:** R\$ 8,1300**Aplicabilidade Decreto 7174:** Não**Intervalo mínimo entre lances:** R\$ 0,01**Unidade de fornecimento:** Unidade**Situação:** Aceito e Habilitado**Aplicabilidade Margem de Preferência:** Não**Aceito para:** LX DISTRIBUIDORA DE MATERIAIS ELETRICOS EIRELI, **pelo melhor lance de R\$ 7,5400 e a quantidade de 135 Unidade .**

Item: 269**Descrição:** Disjuntor baixa tensão**Descrição Complementar:** Disjuntor baixa tensão, funcionamento: termomagnético, corrente nominal: 25 a, tipo: 5sx1, número de fases: bifásico, curva de disparo: b, aplicação: instalações elétricas, padrão: din**Tratamento Diferenciado:** Tipo I - Participação Exclusiva de ME/EPP/Equiparada**Quantidade:** 18**Valor Máximo Aceitável:** R\$ 17,6100**Aplicabilidade Decreto 7174:** Não**Intervalo mínimo entre lances:** R\$ 0,01**Unidade de fornecimento:** Unidade**Situação:** Aceito e Habilitado**Aplicabilidade Margem de Preferência:** Não**Aceito para:** COMERCIO DE MATERIAIS DE CONSTRUCAO EIRELI, **pelo melhor lance de R\$ 17,6100 e a quantidade de 18 Unidade .****Item: 270****Descrição:** Disjuntor baixa tensão**Descrição Complementar:** Disjuntor baixa tensão, funcionamento: termomagnético, corrente nominal: 32 a, tipo: easy9, número de fases: bifásico, curva de disparo: b, aplicação: instalações elétricas, padrão: din**Tratamento Diferenciado:** Tipo I - Participação Exclusiva de ME/EPP/Equiparada**Quantidade:** 19**Valor Máximo Aceitável:** R\$ 20,3000**Aplicabilidade Decreto 7174:** Não**Intervalo mínimo entre lances:** R\$ 0,01**Unidade de fornecimento:** Unidade**Situação:** Aceito e Habilitado**Aplicabilidade Margem de Preferência:** Não**Aceito para:** PRISMA COMERCIO DE MATERIAIS DE CONSTRUCAO E OBRAS DE E, **pelo melhor lance de R\$ 20,3000 e a quantidade de 19 Unidade .****Item: 271****Descrição:** Parafuso**Descrição Complementar:** Parafuso, material: aço inox 304, tipo: cabeça cilíndrica sextavado, comprimento: 2 pol, características adicionais: 13fpp, tipo rosca: 1,2"unc, normas técnicas: asme b.18.3**Tratamento Diferenciado:** Tipo I - Participação Exclusiva de ME/EPP/Equiparada**Quantidade:** 70**Valor Máximo Aceitável:** R\$ 1,4800**Aplicabilidade Decreto 7174:** Não**Intervalo mínimo entre lances:** R\$ 0,01**Unidade de fornecimento:** Unidade**Situação:** Aceito e Habilitado**Aplicabilidade Margem de Preferência:** Não**Aceito para:** COMERCIO DE MATERIAIS DE CONSTRUCAO EIRELI, **pelo melhor lance de R\$ 1,4800 e a quantidade de 70 Unidade .****Item: 272****Descrição:** Porta**Descrição Complementar:** Porta, padrão madeira: mista, tipo: kit porta lisa, portal, fechadura, acabamento superficial: laminado melamínico, largura: 0,90 m, espessura: 5 cm, características adicionais: semi-oca e laminado melamínico, material: madeira aglomerada, altura: 2,10 m**Tratamento Diferenciado:** Tipo I - Participação Exclusiva de ME/EPP/Equiparada**Quantidade:** 26**Valor Máximo Aceitável:** R\$ 189,0000**Aplicabilidade Decreto 7174:** Não**Intervalo mínimo entre lances:** R\$ 0,01**Unidade de fornecimento:** Unidade**Situação:** Aceito e Habilitado**Aplicabilidade Margem de Preferência:** Não**Aceito para:** COMERCIO DE MATERIAIS DE CONSTRUCAO EIRELI, **pelo melhor lance de R\$ 189,0000 e a quantidade de 26 Unidade .****Item: 273****Descrição:** Armário banheiro**Descrição Complementar:** Armário banheiro, material: plástico, quantidade portas: 1 un, características adicionais: com espelho, moldura e puxador em alumínio, largura: 0,36 m, altura: 0,46 m, profundidade: 0,10 m, tipo fixação: embutido**Tratamento Diferenciado:** Tipo I - Participação Exclusiva de ME/EPP/Equiparada**Quantidade:** 28**Valor Máximo Aceitável:** R\$ 96,9900**Aplicabilidade Decreto 7174:** Não**Intervalo mínimo entre lances:** R\$ 0,01**Unidade de fornecimento:** Unidade**Situação:** Aceito e Habilitado**Aplicabilidade Margem de Preferência:** Não**Aceito para:** COMERCIO DE MATERIAIS DE CONSTRUCAO EIRELI, **pelo melhor lance de R\$ 96,9900 e a quantidade de 28 Unidade .****Item: 274****Descrição:** Porta**Descrição Complementar:** Porta, padrão madeira: jatobá, tipo: almofada, largura: 0,90 m, espessura: 3 cm, material: madeira, altura: 2,10 m**Tratamento Diferenciado:** Tipo I - Participação Exclusiva de ME/EPP/Equiparada**Quantidade:** 28**Valor Máximo Aceitável:** R\$ 222,5900**Aplicabilidade Decreto 7174:** Não**Intervalo mínimo entre lances:** R\$ 0,01**Unidade de fornecimento:** Unidade**Situação:** Aceito e Habilitado**Aplicabilidade Margem de Preferência:** Não**Aceito para:** PRISMA COMERCIO DE MATERIAIS DE CONSTRUCAO E OBRAS DE E, **pelo melhor lance de R\$ 222,5900 e a quantidade de 28 Unidade .**

Item: 275**Descrição:** Mola porta**Descrição Complementar:** Mola porta, material: metal, tipo: hidráulica piso, tipo regulagem: parafuso regulador velocidade, componentes: válvulas: independente, segurança, acabamento: inoxidável, cor: prata, características adicionais: resistente corrosão**Tratamento Diferenciado:** Tipo I - Participação Exclusiva de ME/EPP/Equiparada**Quantidade:** 5**Unidade de fornecimento:** Unidade**Valor Máximo Aceitável:** R\$ 226,5000**Situação:** Aceito e Habilitado**Aplicabilidade Decreto 7174:** Não**Aplicabilidade Margem de Preferência:** Não**Intervalo mínimo entre lances:** R\$ 0,01**Aceito para:** PRISMA COMERCIO DE MATERIAIS DE CONSTRUCAO E OBRAS DE E, **pelo melhor lance de R\$ 226,5000 e a quantidade de 5 Unidade .****Item: 276****Descrição:** Roldana**Descrição Complementar:** KIT 2 ROLDANAS EXCÊNTRICA PARA VIDRO TEMPERADO JANELA E BOX**Tratamento Diferenciado:** Tipo I - Participação Exclusiva de ME/EPP/Equiparada**Quantidade:** 19**Unidade de fornecimento:** Unidade**Valor Máximo Aceitável:** R\$ 50,9900**Situação:** Aceito e Habilitado**Aplicabilidade Decreto 7174:** Não**Aplicabilidade Margem de Preferência:** Não**Intervalo mínimo entre lances:** R\$ 0,01**Aceito para:** LUMEN COMERCIO E SERVICOS DE MOTORES ELETRICOS EIRELI, **pelo melhor lance de R\$ 45,8800 e a quantidade de 19 Unidade .****Item: 277****Descrição:** Conjunto ferragens fixação**Descrição Complementar:** CONJUNTO FERRAGENS FIXAÇÃO, FERRAGEM COMUM KIT FERRAGEM PARA PORTA PIVOTANTE DE VIDRO BLINDEX TRADICIONAL.**Tratamento Diferenciado:** Tipo I - Participação Exclusiva de ME/EPP/Equiparada**Quantidade:** 26**Unidade de fornecimento:** Unidade**Valor Máximo Aceitável:** R\$ 217,9800**Situação:** Aceito e Habilitado**Aplicabilidade Decreto 7174:** Não**Aplicabilidade Margem de Preferência:** Não**Intervalo mínimo entre lances:** R\$ 0,01**Aceito para:** COMERCIO DE MATERIAIS DE CONSTRUCAO EIRELI, **pelo melhor lance de R\$ 217,9800 e a quantidade de 26 Unidade .****Item: 278****Descrição:** Vidro divisória**Descrição Complementar:** ESPELHO, CHAPA DE VIDRO LISO 3 MM\, 1\,65 X 2\,20 M**Tratamento Diferenciado:** Tipo I - Participação Exclusiva de ME/EPP/Equiparada**Quantidade:** 6**Unidade de fornecimento:** Unidade**Valor Máximo Aceitável:** R\$ 200,0000**Situação:** Aceito e Habilitado**Aplicabilidade Decreto 7174:** Não**Aplicabilidade Margem de Preferência:** Não**Intervalo mínimo entre lances:** R\$ 0,01**Aceito para:** PRISMA COMERCIO DE MATERIAIS DE CONSTRUCAO E OBRAS DE E, **pelo melhor lance de R\$ 200,0000 e a quantidade de 6 Unidade .****Item: 279****Descrição:** Mesa**Descrição Complementar:** MESA, TAMPO DE MESA EM VIDRO TEMPERADO DIÂMETRO DO TAMPO\, DE 1\,00 M A 1\,80 M E 8 MM DE ESPESSURA\, (TAMANHO A ESPECIFICAR NO ATO DO PEDIDO).**Tratamento Diferenciado:** Tipo I - Participação Exclusiva de ME/EPP/Equiparada**Quantidade:** 12**Unidade de fornecimento:** Unidade**Valor Máximo Aceitável:** R\$ 249,9900**Situação:** Aceito e Habilitado**Aplicabilidade Decreto 7174:** Não**Aplicabilidade Margem de Preferência:** Não**Intervalo mínimo entre lances:** R\$ 0,01**Aceito para:** PRISMA COMERCIO DE MATERIAIS DE CONSTRUCAO E OBRAS DE E, **pelo melhor lance de R\$ 249,9900 e a quantidade de 12 Unidade .****Item: 280****Descrição:** Janela**Descrição Complementar:** JANELA 0\,80 X 0\,45 OU 0\,80X0\,60 CM BASCULANTE VIDRO TEMPERADO.**Tratamento Diferenciado:** Tipo I - Participação Exclusiva de ME/EPP/Equiparada**Quantidade:** 12**Unidade de fornecimento:** Unidade**Valor Máximo Aceitável:** R\$ 239,9500**Situação:** Aceito e Habilitado**Aplicabilidade Decreto 7174:** Não**Aplicabilidade Margem de Preferência:** Não**Intervalo mínimo entre lances:** R\$ 0,01**Aceito para:** COMERCIO DE MATERIAIS DE CONSTRUCAO EIRELI, **pelo melhor lance de R\$ 239,9500 e a quantidade de 12 Unidade .**

Item: 281**Descrição:** Folha de vidro**Descrição Complementar:** FOLHA DE VIDRO, JANELA 4 FOLHAS INCOLOR VIDRO TEMPERADO 8 MM 1\,00 X 2\,00 M\, INSTALADO.**Tratamento Diferenciado:** Tipo I - Participação Exclusiva de ME/EPP/Equiparada**Quantidade:** 12**Valor Máximo Aceitável:** R\$ 647,0000**Aplicabilidade Decreto 7174:** Não**Intervalo mínimo entre lances:** R\$ 0,01**Unidade de fornecimento:** Unidade**Situação:** Aceito e Habilitado**Aplicabilidade Margem de Preferência:** Não**Aceito para:** PRISMA COMERCIO DE MATERIAIS DE CONSTRUCAO E OBRAS DE E, **pelo melhor lance de R\$ 647,0000 e a quantidade de 12 Unidade .****Item: 282****Descrição:** Box banheiro**Descrição Complementar:** Box banheiro, material: vidro temperado, cor: incolor, material perfil: alumínio fosco, tamanho: 1,50 x 1,85 m, espessura: 8 mm**Tratamento Diferenciado:** Tipo I - Participação Exclusiva de ME/EPP/Equiparada**Quantidade:** 29**Valor Máximo Aceitável:** R\$ 790,0000**Aplicabilidade Decreto 7174:** Não**Intervalo mínimo entre lances:** R\$ 0,01**Unidade de fornecimento:** Unidade**Situação:** Aceito e Habilitado**Aplicabilidade Margem de Preferência:** Não**Aceito para:** COMERCIO DE MATERIAIS DE CONSTRUCAO EIRELI, **pelo melhor lance de R\$ 790,0000 e a quantidade de 29 Unidade .****Item: 283****Descrição:** Barro**Descrição Complementar:** Barro, aparência visual: avermelhado, aplicação: argamassa para construção**Tratamento Diferenciado:** Tipo I - Participação Exclusiva de ME/EPP/Equiparada**Quantidade:** 26**Valor Máximo Aceitável:** R\$ 42,9100**Aplicabilidade Decreto 7174:** Não**Intervalo mínimo entre lances:** R\$ 0,01**Unidade de fornecimento:** Metro cúbico**Situação:** Aceito e Habilitado**Aplicabilidade Margem de Preferência:** Não**Aceito para:** PRISMA COMERCIO DE MATERIAIS DE CONSTRUCAO E OBRAS DE E, **pelo melhor lance de R\$ 42,9100 e a quantidade de 26 Metro cúbico .****Item: 284****Descrição:** Argamassa**Descrição Complementar:** Argamassa, composição: cimento, agregados minerais e aditivos, aplicação: assentamento de cerâmica em paredes e piso, características adicionais: colante de uso externo, apresentação: pó, tipo: ac iii, normas técnicas: nbr 14081**Tratamento Diferenciado:** Tipo I - Participação Exclusiva de ME/EPP/Equiparada**Quantidade:** 56**Valor Máximo Aceitável:** R\$ 21,4800**Aplicabilidade Decreto 7174:** Não**Intervalo mínimo entre lances:** R\$ 0,01**Unidade de fornecimento:** Saco 20,00 KG**Situação:** Aceito e Habilitado**Aplicabilidade Margem de Preferência:** Não**Aceito para:** PRISMA COMERCIO DE MATERIAIS DE CONSTRUCAO E OBRAS DE E, **pelo melhor lance de R\$ 21,4800 e a quantidade de 56 Saco 20,00 KG .****Item: 285****Descrição:** Anel vedação**Descrição Complementar:** Anel vedação, material: cera parafina, diâmetro interno: 65 mm, espessura seção transversal: 15 mm, características adicionais: vaso sanitário**Tratamento Diferenciado:** Tipo I - Participação Exclusiva de ME/EPP/Equiparada**Quantidade:** 12**Valor Máximo Aceitável:** R\$ 5,2400**Aplicabilidade Decreto 7174:** Não**Intervalo mínimo entre lances:** R\$ 0,01**Unidade de fornecimento:** Unidade**Situação:** Aceito e Habilitado**Aplicabilidade Margem de Preferência:** Não**Aceito para:** PRISMA COMERCIO DE MATERIAIS DE CONSTRUCAO E OBRAS DE E, **pelo melhor lance de R\$ 5,2400 e a quantidade de 12 Unidade .****Item: 286****Descrição:** Anel vedação**Descrição Complementar:** Anel vedação, material: borracha butilica, forma seção transversal: circular, diâmetro interno: 100 mm, espessura seção transversal: 20 mm, características adicionais: vaso sanitário**Tratamento Diferenciado:** Tipo I - Participação Exclusiva de ME/EPP/Equiparada**Quantidade:** 42**Valor Máximo Aceitável:** R\$ 5,7600**Aplicabilidade Decreto 7174:** Não**Intervalo mínimo entre lances:** R\$ 0,01**Unidade de fornecimento:** Unidade**Situação:** Aceito e Habilitado**Aplicabilidade Margem de Preferência:** Não**Aceito para:** PRISMA COMERCIO DE MATERIAIS DE CONSTRUCAO E OBRAS DE E, **pelo melhor lance de R\$ 4,9900 e a quantidade de 42 Unidade .**

Item: 287**Descrição:** Sifão**Descrição Complementar:** Sifão, material: cloreto polivinila, cor: branca, tipo: vertical, tipo corpo: flexível, tipo haste: articulada, diâmetro saída: 50 mm, diâmetro entrada: 1 pol**Tratamento Diferenciado:** Tipo I - Participação Exclusiva de ME/EPP/Equiparada**Quantidade:** 28**Valor Máximo Aceitável:** R\$ 3,5500**Aplicabilidade Decreto 7174:** Não**Intervalo mínimo entre lances:** R\$ 0,01**Unidade de fornecimento:** Unidade**Situação:** Aceito e Habilitado**Aplicabilidade Margem de Preferência:** Não**Aceito para:** COMERCIO DE MATERIAIS DE CONSTRUCAO EIRELI, **pelo melhor lance de R\$ 3,5500 e a quantidade de 28 Unidade .****Item: 288****Descrição:** Pia**Descrição Complementar:** Pia, material: louça, comprimento: 57,50 cm, largura: 37,50 cm, características adicionais: saída vertical, oval, vazão regulável 6l e tubo**Tratamento Diferenciado:** Tipo I - Participação Exclusiva de ME/EPP/Equiparada**Quantidade:** 6**Valor Máximo Aceitável:** R\$ 172,5400**Aplicabilidade Decreto 7174:** Não**Intervalo mínimo entre lances:** R\$ 0,01**Unidade de fornecimento:** Unidade**Situação:** Aceito e Habilitado**Aplicabilidade Margem de Preferência:** Não**Aceito para:** PRISMA COMERCIO DE MATERIAIS DE CONSTRUCAO E OBRAS DE E, **pelo melhor lance de R\$ 172,5400 e a quantidade de 6 Unidade .****Item: 289****Descrição:** Cuba**Descrição Complementar:** Cuba, material: louça, formato: oval, dimensões: 440 x 330 mm mm, cor: cinza, aplicação: banheiro**Tratamento Diferenciado:** Tipo I - Participação Exclusiva de ME/EPP/Equiparada**Quantidade:** 6**Valor Máximo Aceitável:** R\$ 97,2500**Aplicabilidade Decreto 7174:** Não**Intervalo mínimo entre lances:** R\$ 0,01**Unidade de fornecimento:** Unidade**Situação:** Aceito e Habilitado**Aplicabilidade Margem de Preferência:** Não**Aceito para:** COMERCIO DE MATERIAIS DE CONSTRUCAO EIRELI, **pelo melhor lance de R\$ 97,2500 e a quantidade de 6 Unidade .****Item: 290****Descrição:** Coluna**Descrição Complementar:** COLUNA ARMADA EM FERRO 6.3 MM - 1 / 4 7 X 14**Tratamento Diferenciado:** Tipo I - Participação Exclusiva de ME/EPP/Equiparada**Quantidade:** 23**Valor Máximo Aceitável:** R\$ 37,8000**Aplicabilidade Decreto 7174:** Não**Intervalo mínimo entre lances:** R\$ 0,01**Unidade de fornecimento:** Unidade**Situação:** Aceito e Habilitado**Aplicabilidade Margem de Preferência:** Não**Aceito para:** COMERCIO DE MATERIAIS DE CONSTRUCAO EIRELI, **pelo melhor lance de R\$ 37,8000 e a quantidade de 23 Unidade .****Item: 291****Descrição:** Coluna**Descrição Complementar:** COLUNA ARMADA EM FERRO 10 MM - 3 / 8 7 X 20**Tratamento Diferenciado:** Tipo I - Participação Exclusiva de ME/EPP/Equiparada**Quantidade:** 26**Valor Máximo Aceitável:** R\$ 81,6000**Aplicabilidade Decreto 7174:** Não**Intervalo mínimo entre lances:** R\$ 0,01**Unidade de fornecimento:** Unidade**Situação:** Aceito e Habilitado**Aplicabilidade Margem de Preferência:** Não**Aceito para:** PRISMA COMERCIO DE MATERIAIS DE CONSTRUCAO E OBRAS DE E, **pelo melhor lance de R\$ 81,6000 e a quantidade de 26 Unidade .****Item: 292****Descrição:** Toldo**Descrição Complementar:** Toldo, tipo: fixo, largura: 150 cm, comprimento: 500 cm, material: policarbonato alveolar 6mm, características adicionais: cristal transparente**Tratamento Diferenciado:** Tipo I - Participação Exclusiva de ME/EPP/Equiparada**Quantidade:** 12**Valor Máximo Aceitável:** R\$ 319,2500**Aplicabilidade Decreto 7174:** Não**Intervalo mínimo entre lances:** R\$ 0,01**Unidade de fornecimento:** Unidade**Situação:** Aceito e Habilitado**Aplicabilidade Margem de Preferência:** Não**Aceito para:** PRISMA COMERCIO DE MATERIAIS DE CONSTRUCAO E OBRAS DE E, **pelo melhor lance de R\$ 319,2500 e a quantidade de 12 Unidade .****Item: 293****Descrição:** Fechadura

Descrição Complementar: Fechadura, material caixa: latão, características adicionais: maçaneta tipo alavanca, tipo: simples, aplicação: porta banheiro, comprimento: 8 cm, altura: 12 cm, espessura: 12 mm

Tratamento Diferenciado: Tipo I - Participação Exclusiva de ME/EPP/Equiparada

Quantidade: 60

Unidade de fornecimento: Unidade

Valor Máximo Aceitável: R\$ 24,4400

Situação: Aceito e Habilitado

Aplicabilidade Decreto 7174: Não

Aplicabilidade Margem de Preferência: Não

Intervalo mínimo entre lances: R\$ 0,01

Aceito para: COMERCIO DE MATERIAIS DE CONSTRUCAO EIRELI, pelo melhor lance de R\$ 24,4400 e a quantidade de 60 Unidade .

Histórico

Item: 1 - Cimento portland

Propostas Participaram deste item as empresas abaixo relacionadas, com suas respectivas propostas.

(As propostas com * na frente foram desclassificadas)

CNPJ/CPF	Fornecedor	ME/EPP Equiparada	Declaração ME/EPP	Quantidade	Valor Unit.	Valor Global	Data/Hora Registro
15.722.013/0001-41	S R DISTRIBUIDORA SERVICOS E COMERCIO LTDA	Sim	Sim	120	R\$ 32,3300	R\$ 3.879,6000	25/05/2021 16:51:43
Marca: ELIZABETH Fabricante: ELIZABETH Modelo / Versão: CONFORME EDITAL Descrição Detalhada do Objeto Ofertado: CIMENTO PORTLAND, MATERIAL: CLINKER, TIPO: CP II Porte da empresa: ME/EPP							

17.878.280/0001-38	PRISMA COMERCIO DE MATERIAIS DE CONSTRUCAO E OBRAS DE E	Sim	Sim	120	R\$ 38,0000	R\$ 4.560,0000	25/05/2021 10:57:46
Marca: NACIONAL Fabricante: NACIONAL Modelo / Versão: CPII Descrição Detalhada do Objeto Ofertado: Cimento portland, material: clinker, tipo: cp ii Porte da empresa: ME/EPP							

Lances (Obs: lances com * na frente foram excluídos pelo pregoeiro)

Valor do Lance	CNPJ/CPF	Data/Hora Registro
R\$ 38,0000	17.878.280/0001-38	26/05/2021 09:30:00:410
R\$ 32,3300	15.722.013/0001-41	26/05/2021 09:30:00:410

Não existem lances de desempate ME/EPP para o item

Eventos do Item

Evento	Data	Observações
Abertura	26/05/2021 09:36:00	Item aberto.
Encerramento sem prorrogação	26/05/2021 09:46:01	Item aguardando decisão sobre reinício ou encerramento da etapa aberta.
Reinício etapa aberta	26/05/2021 09:46:30	Reinício da etapa aberta. Justificativa: não atingiu o valor de referência..
Encerramento	26/05/2021 09:56:31	Item encerrado.
Encerramento etapa aberta	26/05/2021 09:56:31	Encerrada etapa aberta do item.
Cancelado no julgamento	31/05/2021 14:27:56	Item cancelado no julgamento. Motivo: Não foi possível chegar ao valor de referência.

Não existem intenções de recurso para o item

Item: 2 - Areia

Propostas Participaram deste item as empresas abaixo relacionadas, com suas respectivas propostas.

(As propostas com * na frente foram desclassificadas)

CNPJ/CPF	Fornecedor	ME/EPP Equiparada	Declaração ME/EPP	Quantidade	Valor Unit.	Valor Global	Data/Hora Registro
31.512.534/0001-20	JVC ENGENHARIA E SERVICOS LTDA	Sim	Sim	40	R\$ 62,3000	R\$ 2.492,0000	25/05/2021 15:34:42
Marca: JVC Fabricante: BELA VISTA Modelo / Versão: AREIA MEDIA FINA Descrição Detalhada do Objeto Ofertado: AREIA, TIPO: NORMAL BRASILEIRA, GRANULOMETRICA: MEDIA FINA Porte da empresa: ME/EPP							
17.878.280/0001-38	PRISMA COMERCIO DE MATERIAIS DE CONSTRUCAO E OBRAS DE E	Sim	Sim	40	R\$ 62,3300	R\$ 2.493,2000	25/05/2021 10:57:46
Marca: PEDREIRA CIVIL Fabricante: PEDREIRA CIVIL Modelo / Versão: MINERAL Descrição Detalhada do Objeto Ofertado: Areia, tipo: normal brasileira, granulometria: média fina Porte da empresa: ME/EPP							
15.722.013/0001-41	S R DISTRIBUIDORA SERVICOS E COMERCIO LTDA	Sim	Sim	40	R\$ 62,3300	R\$ 2.493,2000	25/05/2021 16:51:43
Marca: NATURAL Fabricante: NATURAL Modelo / Versão: CONFORME EDITAL Descrição Detalhada do Objeto Ofertado: AREIA, TIPO: NORMAL BRASILEIRA, GRANULOMETRIA: MÉDIA FINA Porte da empresa: ME/EPP							
29.617.012/0001-41	BAGAGEM COMERCIO E SERVICOS DE CONSTRUCOES EIRELI	Sim	Sim	40	R\$ 63,0000	R\$ 2.520,0000	24/05/2021 07:48:12
Marca: bagagem Fabricante: bagagem Modelo / Versão: bagagem Descrição Detalhada do Objeto Ofertado: AREIA, TIPO: NORMAL BRASILEIRA, GRANULOMETRIA: MÉDIA FINA Porte da empresa: ME/EPP							

Lances (Obs: lances com * na frente foram excluídos pelo pregoeiro)

Valor do Lance	CNPJ/CPF	Data/Hora Registro
R\$ 63,0000	29.617.012/0001-41	26/05/2021 09:30:00:410
R\$ 62,3300	17.878.280/0001-38	26/05/2021 09:30:00:410
R\$ 62,3300	15.722.013/0001-41	26/05/2021 09:30:00:410
R\$ 62,3000	31.512.534/0001-20	26/05/2021 09:30:00:410
R\$ 60,0000	29.617.012/0001-41	26/05/2021 09:38:07:043
R\$ 59,9900	15.722.013/0001-41	26/05/2021 09:38:28:120
R\$ 58,0000	29.617.012/0001-41	26/05/2021 09:38:47:350
R\$ 57,9900	15.722.013/0001-41	26/05/2021 09:39:15:490
R\$ 57,0000	29.617.012/0001-41	26/05/2021 09:39:24:003
R\$ 56,9900	15.722.013/0001-41	26/05/2021 09:39:54:813
R\$ 56,0000	29.617.012/0001-41	26/05/2021 09:40:00:397
R\$ 55,9900	15.722.013/0001-41	26/05/2021 09:40:16:013
R\$ 55,0000	29.617.012/0001-41	26/05/2021 09:40:20:143
R\$ 54,9900	15.722.013/0001-41	26/05/2021 09:40:29:030
R\$ 54,0000	29.617.012/0001-41	26/05/2021 09:41:40:690
R\$ 53,9900	15.722.013/0001-41	26/05/2021 09:42:15:807
R\$ 53,0000	29.617.012/0001-41	26/05/2021 09:43:22:737
R\$ 52,9900	15.722.013/0001-41	26/05/2021 09:43:50:783
R\$ 51,0000	29.617.012/0001-41	26/05/2021 09:44:00:137

R\$ 50,9900	15.722.013/0001-41	26/05/2021 09:44:14:583
R\$ 50,5000	29.617.012/0001-41	26/05/2021 09:44:21:680
R\$ 50,4900	15.722.013/0001-41	26/05/2021 09:44:46:207
R\$ 50,4000	29.617.012/0001-41	26/05/2021 09:44:50:527
R\$ 50,3900	15.722.013/0001-41	26/05/2021 09:44:56:623
R\$ 50,3000	29.617.012/0001-41	26/05/2021 09:45:08:083
R\$ 50,2900	15.722.013/0001-41	26/05/2021 09:45:19:203
R\$ 50,0000	29.617.012/0001-41	26/05/2021 09:45:43:550
R\$ 49,9900	15.722.013/0001-41	26/05/2021 09:46:14:203
R\$ 49,5000	29.617.012/0001-41	26/05/2021 09:46:18:483
R\$ 62,2000	17.878.280/0001-38	26/05/2021 09:46:24:760
R\$ 49,4900	15.722.013/0001-41	26/05/2021 09:46:31:587
R\$ 62,1900	31.512.534/0001-20	26/05/2021 09:46:41:463
R\$ 49,4000	29.617.012/0001-41	26/05/2021 09:46:41:527
R\$ 49,3900	15.722.013/0001-41	26/05/2021 09:46:49:583
R\$ 49,3000	29.617.012/0001-41	26/05/2021 09:47:01:227
R\$ 49,2900	15.722.013/0001-41	26/05/2021 09:47:20:730
R\$ 49,0000	29.617.012/0001-41	26/05/2021 09:47:34:570
R\$ 48,9900	15.722.013/0001-41	26/05/2021 09:48:02:910
R\$ 48,0000	29.617.012/0001-41	26/05/2021 09:48:10:683
R\$ 47,9900	15.722.013/0001-41	26/05/2021 09:48:54:000
R\$ 47,5000	29.617.012/0001-41	26/05/2021 09:49:16:170
R\$ 47,4900	15.722.013/0001-41	26/05/2021 09:49:23:947
R\$ 47,0000	29.617.012/0001-41	26/05/2021 09:49:30:703
R\$ 45,0000	29.617.012/0001-41	26/05/2021 09:49:38:480
R\$ 44,9900	15.722.013/0001-41	26/05/2021 09:50:07:580
R\$ 44,0000	29.617.012/0001-41	26/05/2021 09:50:12:383
R\$ 43,9900	15.722.013/0001-41	26/05/2021 09:50:25:257
R\$ 43,0000	29.617.012/0001-41	26/05/2021 09:50:30:353
R\$ 42,9900	15.722.013/0001-41	26/05/2021 09:50:35:017
R\$ 42,0000	29.617.012/0001-41	26/05/2021 09:50:48:533
R\$ 41,9900	15.722.013/0001-41	26/05/2021 09:51:26:837
R\$ 41,0000	29.617.012/0001-41	26/05/2021 09:51:34:357
R\$ 40,9900	15.722.013/0001-41	26/05/2021 09:51:43:850
R\$ 40,0000	29.617.012/0001-41	26/05/2021 09:51:50:277
R\$ 39,9900	15.722.013/0001-41	26/05/2021 09:51:58:160
R\$ 39,0000	29.617.012/0001-41	26/05/2021 09:52:03:983
R\$ 38,9900	15.722.013/0001-41	26/05/2021 09:52:29:413
R\$ 38,0000	29.617.012/0001-41	26/05/2021 09:52:45:023
R\$ 37,9900	15.722.013/0001-41	26/05/2021 09:54:00:930
R\$ 37,0000	29.617.012/0001-41	26/05/2021 09:54:22:473
R\$ 36,9900	15.722.013/0001-41	26/05/2021 09:54:40:103
R\$ 36,0000	29.617.012/0001-41	26/05/2021 09:54:59:653
R\$ 35,9900	15.722.013/0001-41	26/05/2021 09:55:53:690
R\$ 35,0000	29.617.012/0001-41	26/05/2021 09:56:30:413

Não existem lances de desempate ME/EPP para o item

Eventos do Item

Evento	Data	Observações
Abertura	26/05/2021 09:38:01	Item aberto.
Encerramento	26/05/2021 09:58:31	Item encerrado.
Encerramento etapa aberta	26/05/2021 09:58:31	Encerrada etapa aberta do item.
Aceite de proposta	27/05/2021 10:53:27	Aceite individual da proposta. Fornecedor: BAGAGEM COMERCIO E SERVICOS DE CONSTRUÇOES EIRELI, CNPJ/CPF: 29.617.012/0001-41, pelo melhor lance de R\$ 35,0000.
Abertura do prazo - Convocação anexo	01/06/2021 16:13:13	Convocado para envio de anexo o fornecedor BAGAGEM COMERCIO E SERVICOS DE CONSTRUÇOES EIRELI, CNPJ/CPF: 29.617.012/0001-41.
Encerramento do prazo - Convocação anexo	01/06/2021 16:31:04	Encerrado o prazo de Convocação de Anexo pelo fornecedor BAGAGEM COMERCIO E SERVICOS DE CONSTRUÇOES EIRELI, CNPJ/CPF: 29.617.012/0001-41.
Habilitação de	01/06/2021	Habilitação em grupo de propostas. Fornecedor: BAGAGEM COMERCIO E SERVICOS DE

Não existem intenções de recurso para o item**Item: 3 - Brita**

Propostas Participaram deste item as empresas abaixo relacionadas, com suas respectivas propostas.

(As propostas com * na frente foram desclassificadas)

CNPJ/CPF	Fornecedor	ME/EPP Equiparada	Declaração ME/EPP	Quantidade	Valor Unit.	Valor Global	Data/Hora Registro
17.878.280/0001-38	PRISMA COMERCIO DE MATERIAIS DE CONSTRUCAO E OBRAS DE E	Sim	Sim	30	R\$ 148,3300	R\$ 4.449,9000	25/05/2021 10:57:46
	Marca: PEDREIRA CIVIL						
	Fabricante: PEDREIRA CIVIL						
	Modelo / Versão: MINERAL						
	Descrição Detalhada do Objeto Ofertado: Brita, material: rocha triturada, tamanho: brita 2						
	Porte da empresa: ME/EPP						
15.722.013/0001-41	S R DISTRIBUIDORA SERVICOS E COMERCIO LTDA	Sim	Sim	30	R\$ 148,3300	R\$ 4.449,9000	25/05/2021 16:51:43
	Marca: BRITA BOA						
	Fabricante: BRITA BOA						
	Modelo / Versão: CONFORME EDITAL						
	Descrição Detalhada do Objeto Ofertado: BRITA, MATERIAL: ROCHA TRITURADA, TAMANHO: BRITA 2						
	Porte da empresa: ME/EPP						
29.617.012/0001-41	BAGAGEM COMERCIO E SERVICOS DE CONSTRUCOES EIRELI	Sim	Sim	30	R\$ 150,0000	R\$ 4.500,0000	24/05/2021 07:48:12
	Marca: bagagem						
	Fabricante: bagagem						
	Modelo / Versão: bagagem						
	Descrição Detalhada do Objeto Ofertado: BRITA, MATERIAL: ROCHA TRITURADA, TAMANHO: BRITA 2						
	Porte da empresa: ME/EPP						
22.942.082/0001-26	LS TECNOLOGIA E COMERCIO DE INFORMATICA EIRELI	Sim	Sim	30	R\$ 150,0000	R\$ 4.500,0000	25/05/2021 23:12:16
	Marca: britador						
	Fabricante: britador						
	Modelo / Versão: brita 2						
	Descrição Detalhada do Objeto Ofertado: Brita, material: rocha triturada, tamanho: brita 2						
	Porte da empresa: ME/EPP						

Lances (Obs: lances com * na frente foram excluídos pelo pregoeiro)

Valor do Lance	CNPJ/CPF	Data/Hora Registro
R\$ 150,0000	29.617.012/0001-41	26/05/2021 09:30:00:410
R\$ 150,0000	22.942.082/0001-26	26/05/2021 09:30:00:410
R\$ 148,3300	17.878.280/0001-38	26/05/2021 09:30:00:410
R\$ 148,3300	15.722.013/0001-41	26/05/2021 09:30:00:410
R\$ 145,0000	29.617.012/0001-41	26/05/2021 09:38:12:390
R\$ 144,9900	15.722.013/0001-41	26/05/2021 09:38:35:983
R\$ 144,0000	29.617.012/0001-41	26/05/2021 09:38:41:133
R\$ 143,9900	15.722.013/0001-41	26/05/2021 09:39:37:380
R\$ 140,0000	29.617.012/0001-41	26/05/2021 09:39:40:917
R\$ 139,9900	15.722.013/0001-41	26/05/2021 09:40:09:747
R\$ 139,0000	29.617.012/0001-41	26/05/2021 09:40:17:460

R\$ 138,9900	15.722.013/0001-41	26/05/2021 09:40:33:187
R\$ 135,0000	29.617.012/0001-41	26/05/2021 09:41:46:723
R\$ 134,9900	15.722.013/0001-41	26/05/2021 09:42:20:760
R\$ 133,0000	29.617.012/0001-41	26/05/2021 09:43:26:043
R\$ 132,9900	15.722.013/0001-41	26/05/2021 09:43:54:200
R\$ 132,0000	29.617.012/0001-41	26/05/2021 09:44:04:820
R\$ 131,9900	15.722.013/0001-41	26/05/2021 09:44:18:593
R\$ 131,0000	29.617.012/0001-41	26/05/2021 09:44:24:860
R\$ 130,9900	15.722.013/0001-41	26/05/2021 09:44:49:813
R\$ 130,8000	29.617.012/0001-41	26/05/2021 09:45:00:690
R\$ 130,7900	15.722.013/0001-41	26/05/2021 09:45:27:830
R\$ 130,5000	29.617.012/0001-41	26/05/2021 09:45:36:983
R\$ 130,4900	15.722.013/0001-41	26/05/2021 09:46:19:433
R\$ 130,0000	29.617.012/0001-41	26/05/2021 09:46:24:480
R\$ 129,9900	15.722.013/0001-41	26/05/2021 09:46:46:283
R\$ 129,5000	29.617.012/0001-41	26/05/2021 09:47:05:203
R\$ 148,2000	17.878.280/0001-38	26/05/2021 09:47:09:363
R\$ 129,4900	15.722.013/0001-41	26/05/2021 09:47:24:250
R\$ 129,0000	29.617.012/0001-41	26/05/2021 09:47:38:493
R\$ 128,9900	15.722.013/0001-41	26/05/2021 09:48:06:083
R\$ 128,0000	29.617.012/0001-41	26/05/2021 09:48:14:280
R\$ 144,8900	22.942.082/0001-26	26/05/2021 09:48:32:103
R\$ 127,9900	15.722.013/0001-41	26/05/2021 09:48:57:540
R\$ 127,5000	29.617.012/0001-41	26/05/2021 09:49:06:803
R\$ 127,4900	15.722.013/0001-41	26/05/2021 09:49:15:157
R\$ 127,0000	29.617.012/0001-41	26/05/2021 09:49:21:757
R\$ 126,9900	15.722.013/0001-41	26/05/2021 09:50:10:863
R\$ 126,0000	29.617.012/0001-41	26/05/2021 09:50:15:840
R\$ 125,9900	15.722.013/0001-41	26/05/2021 09:50:28:833
R\$ 125,0000	29.617.012/0001-41	26/05/2021 09:50:33:310
R\$ 124,9900	15.722.013/0001-41	26/05/2021 09:50:38:173
R\$ 124,0000	29.617.012/0001-41	26/05/2021 09:50:51:620
R\$ 123,9900	15.722.013/0001-41	26/05/2021 09:51:33:460
R\$ 120,0000	29.617.012/0001-41	26/05/2021 09:51:37:847
R\$ 119,9900	15.722.013/0001-41	26/05/2021 09:51:52:453
R\$ 119,0000	29.617.012/0001-41	26/05/2021 09:51:57:923
R\$ 118,9900	15.722.013/0001-41	26/05/2021 09:52:23:087
R\$ 118,0000	29.617.012/0001-41	26/05/2021 09:52:48:157
R\$ 117,9900	15.722.013/0001-41	26/05/2021 09:54:06:203
R\$ 117,0000	29.617.012/0001-41	26/05/2021 09:54:25:367
R\$ 116,9900	15.722.013/0001-41	26/05/2021 09:54:31:460
R\$ 116,0000	29.617.012/0001-41	26/05/2021 09:55:02:557
R\$ 115,9900	15.722.013/0001-41	26/05/2021 09:55:18:323
R\$ 115,0000	29.617.012/0001-41	26/05/2021 09:55:23:413
R\$ 114,9900	15.722.013/0001-41	26/05/2021 09:56:04:447
R\$ 114,7800	29.617.012/0001-41	26/05/2021 09:56:35:903
R\$ 129,9900	22.942.082/0001-26	26/05/2021 09:58:31:353
R\$ 113,9900	15.722.013/0001-41	26/05/2021 09:59:01:567
R\$ 113,0000	29.617.012/0001-41	26/05/2021 09:59:34:543
R\$ 112,9900	15.722.013/0001-41	26/05/2021 09:59:46:810
R\$ 112,8900	29.617.012/0001-41	26/05/2021 09:59:56:903
R\$ 112,8700	15.722.013/0001-41	26/05/2021 10:00:16:997
R\$ 112,0000	29.617.012/0001-41	26/05/2021 10:00:34:720
R\$ 111,9900	15.722.013/0001-41	26/05/2021 10:00:46:030
R\$ 111,0000	29.617.012/0001-41	26/05/2021 10:01:05:530
R\$ 110,9900	15.722.013/0001-41	26/05/2021 10:01:11:593
R\$ 110,0000	29.617.012/0001-41	26/05/2021 10:01:24:113
R\$ 109,0000	15.722.013/0001-41	26/05/2021 10:01:41:570
R\$ 113,0000	17.878.280/0001-38	26/05/2021 10:01:50:087
R\$ 110,0000	17.878.280/0001-38	26/05/2021 10:02:03:443

R\$ 108,0000	29.617.012/0001-41	26/05/2021 10:02:12:583
R\$ 107,9900	15.722.013/0001-41	26/05/2021 10:03:54:700
R\$ 107,0000	29.617.012/0001-41	26/05/2021 10:04:06:833
R\$ 106,9900	15.722.013/0001-41	26/05/2021 10:04:12:170
R\$ 105,0000	29.617.012/0001-41	26/05/2021 10:04:18:640
R\$ 106,0000	17.878.280/0001-38	26/05/2021 10:04:28:660
R\$ 104,9900	15.722.013/0001-41	26/05/2021 10:04:42:990
R\$ 104,0000	29.617.012/0001-41	26/05/2021 10:04:48:620
R\$ 103,9900	15.722.013/0001-41	26/05/2021 10:04:57:233
R\$ 103,0000	29.617.012/0001-41	26/05/2021 10:05:30:713
R\$ 102,9900	15.722.013/0001-41	26/05/2021 10:05:48:163
R\$ 102,0000	29.617.012/0001-41	26/05/2021 10:05:52:640
R\$ 101,9900	15.722.013/0001-41	26/05/2021 10:06:05:053
R\$ 101,0000	29.617.012/0001-41	26/05/2021 10:06:27:317
R\$ 100,9900	15.722.013/0001-41	26/05/2021 10:07:41:173
R\$ 100,0000	29.617.012/0001-41	26/05/2021 10:07:44:637
R\$ 99,9900	15.722.013/0001-41	26/05/2021 10:08:01:467
R\$ 99,0000	29.617.012/0001-41	26/05/2021 10:08:05:103

Não existem lances de desempate ME/EPP para o item

Eventos do Item

Evento	Data	Observações
Abertura	26/05/2021 09:38:01	Item aberto.
Encerramento	26/05/2021 10:10:06	Item encerrado.
Encerramento etapa aberta	26/05/2021 10:10:06	Encerrada etapa aberta do item.
Aceite de proposta	27/05/2021 10:54:11	Aceite individual da proposta. Fornecedor: BAGAGEM COMERCIO E SERVICOS DE CONSTRUCOES EIRELI, CNPJ/CPF: 29.617.012/0001-41, pelo melhor lance de R\$ 99,0000.
Habilitação de fornecedor	01/06/2021 16:43:39	Habilitação em grupo de propostas. Fornecedor: BAGAGEM COMERCIO E SERVICOS DE CONSTRUCOES EIRELI - CNPJ/CPF: 29.617.012/0001-41

Não existem intenções de recurso para o item

Item: 4 - Brita

Propostas Participaram deste item as empresas abaixo relacionadas, com suas respectivas propostas.

(As propostas com * na frente foram desclassificadas)

CNPJ/CPF	Fornecedor	ME/EPP Equiparada	Declaração ME/EPP	Quantidade	Valor Unit.	Valor Global	Data/Hora Registro
31.512.534/0001-20	JVC ENGENHARIA E SERVICOS LTDA	Sim	Sim	30	R\$ 148,3000	R\$ 4.449,0000	25/05/2021 15:34:42
	Marca: JVC						
	Fabricante: BELA VISTA						
	Modelo / Versão: BRITA Nº 1						
	Descrição Detalhada do Objeto Ofertado: Brita, material: rocha triturada, tamanho: Brita 1						
	Porte da empresa: ME/EPP						
17.878.280/0001-38	PRISMA COMERCIO DE MATERIAIS DE CONSTRUCAO E OBRAS DE E	Sim	Sim	30	R\$ 148,3300	R\$ 4.449,9000	25/05/2021 10:57:46
	Marca: PEDREIRA CIVIL						
	Fabricante: PEDREIRA CIVIL						
	Modelo / Versão: MINERAL						
	Descrição Detalhada do Objeto Ofertado: Brita, material: rocha triturada, tamanho: brita 1						
	Porte da empresa: ME/EPP						
15.722.013/0001-41	S R DISTRIBUIDORA SERVICOS E COMERCIO LTDA	Sim	Sim	30	R\$ 148,3300	R\$ 4.449,9000	25/05/2021 16:51:43

Marca: BRITA BOA**Fabricante:** BRITA BOA**Modelo / Versão:** CONFORME EDITAL**Descrição Detalhada do Objeto Ofertado:** BRITA, MATERIAL: ROCHA TRITURADA, TAMANHO: BRITA 1**Porte da empresa:** ME/EPP

29.617.012/0001-41 BAGAGEM COMERCIO Sim Sim 30 R\$ 150,0000 R\$ 4.500,0000 24/05/2021
E SERVICOS DE 07:48:12
CONSTRUCOES EIRELI

Marca: bagagem**Fabricante:** bagagem**Modelo / Versão:** bagagem**Descrição Detalhada do Objeto Ofertado:** BRITA, MATERIAL: ROCHA TRITURADA, TAMANHO: BRITA 1**Porte da empresa:** ME/EPP

22.942.082/0001-26 LS TECNOLOGIA E Sim Sim 30 R\$ 150,0000 R\$ 4.500,0000 25/05/2021
COMERCIO DE 23:12:16
INFORMATICA EIRELI

Marca: britador**Fabricante:** britador**Modelo / Versão:** brita 1**Descrição Detalhada do Objeto Ofertado:** Brita, material: rocha triturada, tamanho: brita 1**Porte da empresa:** ME/EPP**Lances** (Obs: lances com * na frente foram excluídos pelo pregoeiro)

Valor do Lance	CNPJ/CPF	Data/Hora Registro
R\$ 150,0000	29.617.012/0001-41	26/05/2021 09:30:00:410
R\$ 150,0000	22.942.082/0001-26	26/05/2021 09:30:00:410
R\$ 148,3300	17.878.280/0001-38	26/05/2021 09:30:00:410
R\$ 148,3300	15.722.013/0001-41	26/05/2021 09:30:00:410
R\$ 148,3000	31.512.534/0001-20	26/05/2021 09:30:00:410
R\$ 145,0000	29.617.012/0001-41	26/05/2021 09:38:16:627
R\$ 144,9900	15.722.013/0001-41	26/05/2021 09:38:41:197
R\$ 144,0000	29.617.012/0001-41	26/05/2021 09:38:44:570
R\$ 143,9900	15.722.013/0001-41	26/05/2021 09:40:01:780
R\$ 140,0000	29.617.012/0001-41	26/05/2021 09:40:05:253
R\$ 139,9900	15.722.013/0001-41	26/05/2021 09:40:36:813
R\$ 135,0000	29.617.012/0001-41	26/05/2021 09:41:49:677
R\$ 134,9900	15.722.013/0001-41	26/05/2021 09:42:26:487
R\$ 133,0000	29.617.012/0001-41	26/05/2021 09:43:30:097
R\$ 132,9900	15.722.013/0001-41	26/05/2021 09:43:58:527
R\$ 132,0000	29.617.012/0001-41	26/05/2021 09:44:07:517
R\$ 131,9900	15.722.013/0001-41	26/05/2021 09:44:22:070
R\$ 131,0000	29.617.012/0001-41	26/05/2021 09:44:27:263
R\$ 130,9900	15.722.013/0001-41	26/05/2021 09:44:52:847
R\$ 130,8000	29.617.012/0001-41	26/05/2021 09:45:04:083
R\$ 130,7900	15.722.013/0001-41	26/05/2021 09:45:31:537
R\$ 130,5000	29.617.012/0001-41	26/05/2021 09:45:39:887
R\$ 130,4900	15.722.013/0001-41	26/05/2021 09:46:23:100
R\$ 130,0000	29.617.012/0001-41	26/05/2021 09:46:27:320
R\$ 129,9900	15.722.013/0001-41	26/05/2021 09:46:56:937
R\$ 129,5000	29.617.012/0001-41	26/05/2021 09:47:08:250
R\$ 148,2000	17.878.280/0001-38	26/05/2021 09:47:21:113
R\$ 129,4900	15.722.013/0001-41	26/05/2021 09:47:28:703
R\$ 148,1900	31.512.534/0001-20	26/05/2021 09:47:32:553
R\$ 129,0000	29.617.012/0001-41	26/05/2021 09:47:42:813
R\$ 128,9900	15.722.013/0001-41	26/05/2021 09:48:08:887
R\$ 128,0000	29.617.012/0001-41	26/05/2021 09:48:17:070
R\$ 144,8900	22.942.082/0001-26	26/05/2021 09:48:41:403

R\$ 127,9900	15.722.013/0001-41	26/05/2021 09:49:01:497
R\$ 127,5000	29.617.012/0001-41	26/05/2021 09:49:12:463
R\$ 127,4900	15.722.013/0001-41	26/05/2021 09:49:18:977
R\$ 127,0000	29.617.012/0001-41	26/05/2021 09:49:25:177
R\$ 126,9900	15.722.013/0001-41	26/05/2021 09:50:14:183
R\$ 126,0000	29.617.012/0001-41	26/05/2021 09:50:18:900
R\$ 125,9900	15.722.013/0001-41	26/05/2021 09:50:31:773
R\$ 125,0000	29.617.012/0001-41	26/05/2021 09:50:36:107
R\$ 124,9900	15.722.013/0001-41	26/05/2021 09:50:41:020
R\$ 124,0000	29.617.012/0001-41	26/05/2021 09:50:54:557
R\$ 123,9900	15.722.013/0001-41	26/05/2021 09:51:36:457
R\$ 120,0000	29.617.012/0001-41	26/05/2021 09:51:40:153
R\$ 119,9900	15.722.013/0001-41	26/05/2021 09:52:41:447
R\$ 118,0000	29.617.012/0001-41	26/05/2021 09:52:50:617
R\$ 117,9900	15.722.013/0001-41	26/05/2021 09:54:11:787
R\$ 117,0000	29.617.012/0001-41	26/05/2021 09:54:28:030
R\$ 116,9900	15.722.013/0001-41	26/05/2021 09:54:46:223
R\$ 116,0000	29.617.012/0001-41	26/05/2021 09:55:04:807
R\$ 115,9900	15.722.013/0001-41	26/05/2021 09:56:14:007
R\$ 114,7800	29.617.012/0001-41	26/05/2021 09:56:39:613
R\$ 129,9900	22.942.082/0001-26	26/05/2021 09:58:38:550
R\$ 113,9900	15.722.013/0001-41	26/05/2021 09:59:13:153
R\$ 113,0000	29.617.012/0001-41	26/05/2021 09:59:37:583
R\$ 113,9800	15.722.013/0001-41	26/05/2021 09:59:57:473
R\$ 112,9900	15.722.013/0001-41	26/05/2021 10:00:06:247
R\$ 112,8900	29.617.012/0001-41	26/05/2021 10:00:10:967
R\$ 112,8800	15.722.013/0001-41	26/05/2021 10:00:26:047
R\$ 112,0000	29.617.012/0001-41	26/05/2021 10:00:37:240
R\$ 111,9900	15.722.013/0001-41	26/05/2021 10:00:53:223
R\$ 111,0000	29.617.012/0001-41	26/05/2021 10:01:08:153
R\$ 110,9900	15.722.013/0001-41	26/05/2021 10:01:17:063
R\$ 110,0000	29.617.012/0001-41	26/05/2021 10:01:26:940
R\$ 109,9900	15.722.013/0001-41	26/05/2021 10:01:56:257
R\$ 130,0000	17.878.280/0001-38	26/05/2021 10:01:58:557
R\$ 110,0000	17.878.280/0001-38	26/05/2021 10:02:16:117
R\$ 108,0000	29.617.012/0001-41	26/05/2021 10:02:16:960
R\$ 107,9900	15.722.013/0001-41	26/05/2021 10:03:57:663
R\$ 107,0000	29.617.012/0001-41	26/05/2021 10:04:09:597
R\$ 106,9900	15.722.013/0001-41	26/05/2021 10:04:17:863
R\$ 105,0000	29.617.012/0001-41	26/05/2021 10:04:21:257
R\$ 106,0000	17.878.280/0001-38	26/05/2021 10:04:39:067
R\$ 104,9900	15.722.013/0001-41	26/05/2021 10:04:50:160
R\$ 104,0000	29.617.012/0001-41	26/05/2021 10:04:51:537
R\$ 103,9900	15.722.013/0001-41	26/05/2021 10:05:02:100
R\$ 103,0000	29.617.012/0001-41	26/05/2021 10:05:33:523
R\$ 102,9900	15.722.013/0001-41	26/05/2021 10:05:50:133
R\$ 102,0000	29.617.012/0001-41	26/05/2021 10:05:54:810
R\$ 101,9900	15.722.013/0001-41	26/05/2021 10:06:09:607
R\$ 101,0000	29.617.012/0001-41	26/05/2021 10:06:30:547
R\$ 100,9900	15.722.013/0001-41	26/05/2021 10:07:45:413
R\$ 100,0000	29.617.012/0001-41	26/05/2021 10:07:47:543
R\$ 99,9900	15.722.013/0001-41	26/05/2021 10:08:05:473
R\$ 99,0000	29.617.012/0001-41	26/05/2021 10:08:07:493

Não existem lances de desempate ME/EPP para o item

Eventos do Item

Evento	Data	Observações
Abertura	26/05/2021 09:38:02	Item aberto.
Encerramento	26/05/2021 10:10:08	Item encerrado.

Encerramento etapa aberta	26/05/2021 10:10:08	Encerrada etapa aberta do item.
Aceite de proposta	27/05/2021 10:55:10	Aceite individual da proposta. Fornecedor: BAGAGEM COMERCIO E SERVICOS DE CONSTRUCOES EIRELI, CNPJ/CPF: 29.617.012/0001-41, pelo melhor lance de R\$ 99,0000.
Habilitação de fornecedor	01/06/2021 16:43:39	Habilitação em grupo de propostas. Fornecedor: BAGAGEM COMERCIO E SERVICOS DE CONSTRUCOES EIRELI - CNPJ/CPF: 29.617.012/0001-41

Não existem intenções de recurso para o item

Item: 5 - Fechadura

Propostas Participaram deste item as empresas abaixo relacionadas, com suas respectivas propostas.

(As propostas com * na frente foram desclassificadas)

CNPJ/CPF	Fornecedor	ME/EPP Equiparada	Declaração ME/EPP	Quantidade	Valor Unit.	Valor Global	Data/Hora Registro
29.617.012/0001-41	BAGAGEM COMERCIO E SERVICOS DE CONSTRUCOES EIRELI	Sim	Sim	10	R\$ 58,0000	R\$ 580,0000	24/05/2021 07:48:12
	Marca: aliança						
	Fabricante: alinça						
	Modelo / Versão: aliança						
	Descrição Detalhada do Objeto Ofertado: FECHADURA, MATERIAL LINGUETA: AÇO INOXIDÁVEL, MATERIAL TESTA: AÇO INOXIDÁVEL, MATERIAL TAMBOR SEGREDO: AÇO INOXIDÁVEL, COMPONENTES: DUAS CHAVES METÁLICAS, CARACTERÍSTICAS ADICIONAIS: 180° DE ROTAÇÃO, TAMBOR DE 22 MM, TIPO BICO DE PA, TIPO: AUXILIAR, APLICAÇÃO: PORTA DE CORRER						
	Porte da empresa: ME/EPP						
17.878.280/0001-38	PRISMA COMERCIO DE MATERIAIS DE CONSTRUCAO E OBRAS DE E	Sim	Sim	10	R\$ 58,9500	R\$ 589,5000	25/05/2021 10:57:46
	Marca: SILVANA						
	Fabricante: SILVANA						
	Modelo / Versão: AÇO						
	Descrição Detalhada do Objeto Ofertado: Fechadura, material lingueta: aço inoxidável, material testa: aço inoxidável, material tambor segredo: aço inoxidável, componentes: duas chaves metálicas, características adicionais: 180° de rotação, tambor de 22 mm, tipo bico de pa, tipo: auxiliar, aplicação: porta de correr						
	Porte da empresa: ME/EPP						
15.722.013/0001-41	S R DISTRIBUIDORA SERVICOS E COMERCIO LTDA	Sim	Sim	10	R\$ 58,9500	R\$ 589,5000	25/05/2021 16:51:43
	Marca: SILVANA						
	Fabricante: SILVANA						
	Modelo / Versão: CONFORME EDITAL						
	Descrição Detalhada do Objeto Ofertado: FECHADURA, MATERIAL LINGUETA: AÇO INOXIDÁVEL, MATERIAL TESTA: AÇO INOXIDÁVEL, MATERIAL TAMBOR SEGREDO: AÇO INOXIDÁVEL, COMPONENTES: DUAS CHAVES METÁLICAS, CARACTERÍSTICAS ADICIONAIS: 180° DE ROTAÇÃO, TAMBOR DE 22 MM, TIPO BICO DE PA, TIPO: AUXILIAR, APLICAÇÃO: PORTA DE CORRER						
	Porte da empresa: ME/EPP						

Lances (Obs: lances com * na frente foram excluídos pelo pregoeiro)

Valor do Lance	CNPJ/CPF	Data/Hora Registro
R\$ 58,9500	17.878.280/0001-38	26/05/2021 09:30:00:410
R\$ 58,9500	15.722.013/0001-41	26/05/2021 09:30:00:410
R\$ 58,0000	29.617.012/0001-41	26/05/2021 09:30:00:410
R\$ 57,9900	15.722.013/0001-41	26/05/2021 09:38:49:557
R\$ 55,0000	29.617.012/0001-41	26/05/2021 09:38:58:317

R\$ 54,9900	15.722.013/0001-41	26/05/2021 09:40:42:710
R\$ 54,0000	29.617.012/0001-41	26/05/2021 09:41:54:500
R\$ 53,9900	15.722.013/0001-41	26/05/2021 09:42:30:097
R\$ 53,0000	29.617.012/0001-41	26/05/2021 09:43:34:530
R\$ 52,9900	15.722.013/0001-41	26/05/2021 09:44:05:123
R\$ 52,5000	29.617.012/0001-41	26/05/2021 09:44:12:127
R\$ 52,4900	15.722.013/0001-41	26/05/2021 09:45:01:900
R\$ 52,0000	29.617.012/0001-41	26/05/2021 09:45:12:977
R\$ 51,9900	15.722.013/0001-41	26/05/2021 09:45:36:493
R\$ 51,5000	29.617.012/0001-41	26/05/2021 09:45:50:530
R\$ 51,4900	15.722.013/0001-41	26/05/2021 09:47:00:133
R\$ 51,0000	29.617.012/0001-41	26/05/2021 09:47:11:937
R\$ 50,9900	15.722.013/0001-41	26/05/2021 09:47:33:313
R\$ 57,9000	17.878.280/0001-38	26/05/2021 09:47:38:323
R\$ 50,0000	29.617.012/0001-41	26/05/2021 09:47:46:137
R\$ 49,9900	15.722.013/0001-41	26/05/2021 09:48:11:997
R\$ 49,5000	29.617.012/0001-41	26/05/2021 09:48:23:773
R\$ 49,4900	15.722.013/0001-41	26/05/2021 09:49:05:143
R\$ 49,0000	29.617.012/0001-41	26/05/2021 09:49:35:163
R\$ 48,9900	15.722.013/0001-41	26/05/2021 09:50:19:817
R\$ 48,0000	29.617.012/0001-41	26/05/2021 09:50:27:540
R\$ 47,9900	15.722.013/0001-41	26/05/2021 09:50:45:047
R\$ 47,0000	29.617.012/0001-41	26/05/2021 09:50:59:310
R\$ 46,9900	15.722.013/0001-41	26/05/2021 09:51:39:223
R\$ 46,0000	29.617.012/0001-41	26/05/2021 09:51:53:977
R\$ 45,9900	15.722.013/0001-41	26/05/2021 09:52:38:733
R\$ 45,0000	29.617.012/0001-41	26/05/2021 09:52:55:260
R\$ 44,9900	15.722.013/0001-41	26/05/2021 09:53:54:387
R\$ 44,0000	29.617.012/0001-41	26/05/2021 09:53:57:627
R\$ 43,9900	15.722.013/0001-41	26/05/2021 09:54:18:253
R\$ 43,0000	29.617.012/0001-41	26/05/2021 09:54:31:833
R\$ 42,9900	15.722.013/0001-41	26/05/2021 09:54:51:423
R\$ 42,0000	29.617.012/0001-41	26/05/2021 09:55:07:693
R\$ 41,9900	15.722.013/0001-41	26/05/2021 09:55:57:780
R\$ 41,5000	29.617.012/0001-41	26/05/2021 09:56:47:943
R\$ 41,4900	15.722.013/0001-41	26/05/2021 09:57:07:940
R\$ 41,4000	29.617.012/0001-41	26/05/2021 09:57:23:133
R\$ 41,3900	15.722.013/0001-41	26/05/2021 09:57:28:473
R\$ 40,0000	29.617.012/0001-41	26/05/2021 09:57:40:940

Não existem lances de desempate ME/EPP para o item

Eventos do Item

Evento	Data	Observações
Abertura	26/05/2021 09:38:02	Item aberto.
Encerramento etapa aberta	26/05/2021 09:59:41	Encerrada etapa aberta do item.
Encerramento	26/05/2021 09:59:41	Item encerrado.
Aceite de proposta	27/05/2021 10:55:27	Aceite individual da proposta. Fornecedor: BAGAGEM COMERCIO E SERVICOS DE CONSTRUCOES EIRELI, CNPJ/CPF: 29.617.012/0001-41, pelo melhor lance de R\$ 40,0000.
Habilitação de fornecedor	01/06/2021 16:43:39	Habilitação em grupo de propostas. Fornecedor: BAGAGEM COMERCIO E SERVICOS DE CONSTRUCOES EIRELI - CNPJ/CPF: 29.617.012/0001-41

Não existem intenções de recurso para o item

Item: 6 - Espelho

Propostas Participaram deste item as empresas abaixo relacionadas, com suas respectivas propostas.

(As propostas com * na frente foram desclassificadas)

CNPJ/CPF	Fornecedor	ME/EPP	Declaração	Quantidade	Valor Unit.	Valor Global	Data/Hora
----------	------------	--------	------------	------------	-------------	--------------	-----------

	Equiparada	ME/EPP				Registro
17.878.280/0001-38	PRISMA COMERCIO DE MATERIAIS DE CONSTRUCAO E OBRAS DE E	Sim	Sim	10	R\$ 570,5700 R\$ 5.705,7000	25/05/2021 10:57:46
Marca: NORVIDRO						
Fabricante: NORVIDRO						
Modelo / Versão: VIDRO						
Descrição Detalhada do Objeto Ofertado: ESPELHO, MATERIAL: VIDRO, FORMATO: RETANGULAR, ESPESSURA: 4 MM, COMPRIMENTO: 220 CM, LARGURA: 90 CM, CARACTERÍSTICAS ADICIONAIS: PARAFUSOS DE FIXAÇÃO CROMADOS						
Porte da empresa: ME/EPP						
15.722.013/0001-41	S R DISTRIBUIDORA SERVICOS E COMERCIO LTDA	Sim	Sim	10	R\$ 570,5700 R\$ 5.705,7000	25/05/2021 16:51:43
Marca: VIDROTEC						
Fabricante: VIDROTEC						
Modelo / Versão: CONFORME EDITAL						
Descrição Detalhada do Objeto Ofertado: ESPELHO, MATERIAL: VIDRO, FORMATO: RETANGULAR, ESPESSURA: 4 MM, COMPRIMENTO: 220 CM, LARGURA: 90 CM, CARACTERÍSTICAS ADICIONAIS: PARAFUSOS DE FIXAÇÃO CROMADOS						
Porte da empresa: ME/EPP						
29.617.012/0001-41	BAGAGEM COMERCIO E SERVICOS DE CONSTRUCOES EIRELI	Sim	Sim	10	R\$ 575,0000 R\$ 5.750,0000	24/05/2021 07:48:12
Marca: globo						
Fabricante: globo						
Modelo / Versão: globo						
Descrição Detalhada do Objeto Ofertado: ESPELHO, MATERIAL: VIDRO, FORMATO: RETANGULAR, ESPESSURA: 4 MM, COMPRIMENTO: 220 CM, LARGURA: 90 CM, CARACTERÍSTICAS ADICIONAIS: PARAFUSOS DE FIXAÇÃO CROMADOS						
Porte da empresa: ME/EPP						

Lances (Obs: lances com * na frente foram excluídos pelo pregoeiro)

Valor do Lance	CNPJ/CPF	Data/Hora Registro
R\$ 575,0000	29.617.012/0001-41	26/05/2021 09:30:00:410
R\$ 570,5700	17.878.280/0001-38	26/05/2021 09:30:00:410
R\$ 570,5700	15.722.013/0001-41	26/05/2021 09:30:00:410
R\$ 569,0000	29.617.012/0001-41	26/05/2021 09:38:26:920
R\$ 568,9900	15.722.013/0001-41	26/05/2021 09:41:02:540
R\$ 567,0000	29.617.012/0001-41	26/05/2021 09:42:02:120
R\$ 566,9900	15.722.013/0001-41	26/05/2021 09:42:34:290
R\$ 565,0000	29.617.012/0001-41	26/05/2021 09:43:39:560
R\$ 564,9900	15.722.013/0001-41	26/05/2021 09:44:09:143
R\$ 564,0000	29.617.012/0001-41	26/05/2021 09:44:17:123
R\$ 563,9900	15.722.013/0001-41	26/05/2021 09:45:05:797
R\$ 563,0000	29.617.012/0001-41	26/05/2021 09:45:18:127
R\$ 562,9900	15.722.013/0001-41	26/05/2021 09:45:40:220
R\$ 562,0000	29.617.012/0001-41	26/05/2021 09:45:54:700
R\$ 561,9900	15.722.013/0001-41	26/05/2021 09:46:00:787
R\$ 561,5000	29.617.012/0001-41	26/05/2021 09:46:09:233
R\$ 561,4900	15.722.013/0001-41	26/05/2021 09:47:03:397
R\$ 560,0000	29.617.012/0001-41	26/05/2021 09:47:15:650
R\$ 559,9900	15.722.013/0001-41	26/05/2021 09:47:37:460
R\$ 559,0000	29.617.012/0001-41	26/05/2021 09:47:50:653
R\$ 570,5500	17.878.280/0001-38	26/05/2021 09:47:54:853
R\$ 558,9900	15.722.013/0001-41	26/05/2021 09:48:16:440
R\$ 557,0000	29.617.012/0001-41	26/05/2021 09:48:29:640

R\$ 556,9900	15.722.013/0001-41	26/05/2021 09:49:10:820
R\$ 555,0000	29.617.012/0001-41	26/05/2021 09:49:43:480
R\$ 554,9900	15.722.013/0001-41	26/05/2021 09:50:47:873
R\$ 554,0000	29.617.012/0001-41	26/05/2021 09:51:03:373
R\$ 553,9900	15.722.013/0001-41	26/05/2021 09:52:43:587
R\$ 553,0000	29.617.012/0001-41	26/05/2021 09:52:59:010
R\$ 552,9900	15.722.013/0001-41	26/05/2021 09:53:34:933
R\$ 552,0000	29.617.012/0001-41	26/05/2021 09:53:44:253
R\$ 551,9900	15.722.013/0001-41	26/05/2021 09:53:58:827
R\$ 551,0000	29.617.012/0001-41	26/05/2021 09:54:05:387
R\$ 550,9900	15.722.013/0001-41	26/05/2021 09:54:25:147
R\$ 550,0000	29.617.012/0001-41	26/05/2021 09:54:35:597
R\$ 549,9900	15.722.013/0001-41	26/05/2021 09:54:57:950
R\$ 549,0000	29.617.012/0001-41	26/05/2021 09:55:12:407
R\$ 548,9900	15.722.013/0001-41	26/05/2021 09:55:52:840
R\$ 548,0000	29.617.012/0001-41	26/05/2021 09:55:56:637
R\$ 547,9900	15.722.013/0001-41	26/05/2021 09:56:28:870
R\$ 547,0000	29.617.012/0001-41	26/05/2021 09:56:51:693
R\$ 546,9900	15.722.013/0001-41	26/05/2021 09:57:13:377
R\$ 540,0000	29.617.012/0001-41	26/05/2021 09:57:35:093
R\$ 539,9900	15.722.013/0001-41	26/05/2021 09:58:01:857
R\$ 539,0000	29.617.012/0001-41	26/05/2021 09:58:17:813
R\$ 538,9900	15.722.013/0001-41	26/05/2021 09:58:41:780
R\$ 538,0000	29.617.012/0001-41	26/05/2021 09:58:57:407
R\$ 537,9900	15.722.013/0001-41	26/05/2021 09:59:57:077
R\$ 537,0000	29.617.012/0001-41	26/05/2021 10:00:22:220
R\$ 536,9800	15.722.013/0001-41	26/05/2021 10:01:05:667
R\$ 530,0000	29.617.012/0001-41	26/05/2021 10:01:12:207
R\$ 529,9900	15.722.013/0001-41	26/05/2021 10:01:20:670
R\$ 529,0000	29.617.012/0001-41	26/05/2021 10:01:32:227
R\$ 528,9900	15.722.013/0001-41	26/05/2021 10:01:52:680
R\$ 520,0000	29.617.012/0001-41	26/05/2021 10:01:59:467
R\$ 519,9900	15.722.013/0001-41	26/05/2021 10:02:05:987
R\$ 519,0000	29.617.012/0001-41	26/05/2021 10:02:22:007
R\$ 530,0000	17.878.280/0001-38	26/05/2021 10:02:29:480
R\$ 518,9900	15.722.013/0001-41	26/05/2021 10:02:30:597
R\$ 518,0000	29.617.012/0001-41	26/05/2021 10:03:26:020
R\$ 517,9900	15.722.013/0001-41	26/05/2021 10:03:52:163
R\$ 515,0000	29.617.012/0001-41	26/05/2021 10:04:13:520
R\$ 514,9900	15.722.013/0001-41	26/05/2021 10:05:12:077
R\$ 514,0000	29.617.012/0001-41	26/05/2021 10:05:59:890
R\$ 513,9900	15.722.013/0001-41	26/05/2021 10:07:17:723
R\$ 513,0000	29.617.012/0001-41	26/05/2021 10:07:52:427
R\$ 512,9900	15.722.013/0001-41	26/05/2021 10:08:43:947
R\$ 510,0000	29.617.012/0001-41	26/05/2021 10:08:51:633
R\$ 509,9900	15.722.013/0001-41	26/05/2021 10:09:12:027
R\$ 509,0000	29.617.012/0001-41	26/05/2021 10:09:18:647
R\$ 508,9900	15.722.013/0001-41	26/05/2021 10:09:24:943
R\$ 505,0000	29.617.012/0001-41	26/05/2021 10:09:47:283
R\$ 504,9900	15.722.013/0001-41	26/05/2021 10:09:54:100
R\$ 504,0000	29.617.012/0001-41	26/05/2021 10:10:03:297
R\$ 503,9900	15.722.013/0001-41	26/05/2021 10:10:10:310
R\$ 503,0000	29.617.012/0001-41	26/05/2021 10:10:18:180
R\$ 502,9900	15.722.013/0001-41	26/05/2021 10:10:35:350
R\$ 502,5000	17.878.280/0001-38	26/05/2021 10:10:43:290
R\$ 500,0000	29.617.012/0001-41	26/05/2021 10:10:44:880
R\$ 499,9900	15.722.013/0001-41	26/05/2021 10:10:52:123
R\$ 490,0000	29.617.012/0001-41	26/05/2021 10:11:08:797
R\$ 489,9900	15.722.013/0001-41	26/05/2021 10:11:33:707
R\$ 495,0000	17.878.280/0001-38	26/05/2021 10:11:36:217

R\$ 480,0000	29.617.012/0001-41	26/05/2021 10:11:54:950
R\$ 470,0000	17.878.280/0001-38	26/05/2021 10:13:01:187
R\$ 469,9900	15.722.013/0001-41	26/05/2021 10:13:39:397
R\$ 465,0000	29.617.012/0001-41	26/05/2021 10:13:40:717
R\$ 464,9900	15.722.013/0001-41	26/05/2021 10:13:56:667
R\$ 468,0000	17.878.280/0001-38	26/05/2021 10:14:08:560
R\$ 450,0000	17.878.280/0001-38	26/05/2021 10:14:17:287
R\$ 445,0000	29.617.012/0001-41	26/05/2021 10:15:32:897
R\$ 410,0000	17.878.280/0001-38	26/05/2021 10:15:51:717
R\$ 400,0000	29.617.012/0001-41	26/05/2021 10:17:10:113
R\$ 340,0000	17.878.280/0001-38	26/05/2021 10:17:56:700
R\$ 330,0000	29.617.012/0001-41	26/05/2021 10:19:46:103
R\$ 320,0000	17.878.280/0001-38	26/05/2021 10:21:25:887
R\$ 300,0000	29.617.012/0001-41	26/05/2021 10:21:37:457
R\$ 299,0000	17.878.280/0001-38	26/05/2021 10:22:39:267
R\$ 280,0000	29.617.012/0001-41	26/05/2021 10:22:47:040
R\$ 270,0000	17.878.280/0001-38	26/05/2021 10:23:31:787
R\$ 269,0000	17.878.280/0001-38	26/05/2021 10:23:44:140
R\$ 268,0000	29.617.012/0001-41	26/05/2021 10:23:49:230
R\$ 230,0000	17.878.280/0001-38	26/05/2021 10:24:02:710
R\$ 229,0000	29.617.012/0001-41	26/05/2021 10:25:10:877

Não existem lances de desempate ME/EPP para o item

Eventos do Item

Evento	Data	Observações
Abertura	26/05/2021 09:38:02	Item aberto.
Encerramento etapa aberta	26/05/2021 10:27:11	Encerrada etapa aberta do item.
Encerramento	26/05/2021 10:27:11	Item encerrado.
Aceite de proposta	27/05/2021 10:55:45	Aceite individual da proposta. Fornecedor: BAGAGEM COMERCIO E SERVICOS DE CONSTRUCOES EIRELI, CNPJ/CPF: 29.617.012/0001-41, pelo melhor lance de R\$ 229,0000.
Habilitação de fornecedor	01/06/2021 16:43:39	Habilitação em grupo de propostas. Fornecedor: BAGAGEM COMERCIO E SERVICOS DE CONSTRUCOES EIRELI - CNPJ/CPF: 29.617.012/0001-41

Não existem intenções de recurso para o item

Item: 7 - Mangueira jardim

Propostas Participaram deste item as empresas abaixo relacionadas, com suas respectivas propostas.

(As propostas com * na frente foram desclassificadas)

CNPJ/CPF	Fornecedor	ME/EPP Equiparada	Declaração ME/EPP	Quantidade	Valor Unit.	Valor Global	Data/Hora Registro
29.617.012/0001-41	BAGAGEM COMERCIO E SERVICOS DE CONSTRUCOES EIRELI	Sim	Sim	20	R\$ 700,0000	R\$ 14.000,0000	24/05/2021 07:48:12
	Marca: jaguar						
	Fabricante: jaguar						
	Modelo / Versão: jaguar						
	Descrição Detalhada do Objeto Ofertado: MANGUEIRA JARDIM, MATERIAL: POLIETILENO, DIÂMETRO: 1 POL, ESPESSURA: 0,20 MM, COMPRIMENTO: 100 M, CARACTERÍSTICAS ADICIONAIS: MICROPERFURADA LASER, ALCANCE 2,5M, ALTURA JATO 2,0M						
	Porte da empresa: ME/EPP						
17.878.280/0001-38	PRISMA COMERCIO DE MATERIAIS DE CONSTRUCAO E OBRAS DE E	Sim	Sim	20	R\$ 705,0000	R\$ 14.100,0000	25/05/2021 10:57:46
	Marca: VONDER						

Fabricante: VONDER**Modelo / Versão:** POLIETILENO**Descrição Detalhada do Objeto Ofertado:** Mangueira jardim, material: polietileno, diâmetro: 1 pol, espessura: 0,20 mm, comprimento: 100 m, características adicionais: microperfurada laser, alcance 2,5m, altura jato 2,0m**Porte da empresa:** ME/EPP

15.722.013/0001-41	S R	Sim	Sim	20	R\$ 705,0000	R\$ 14.100,0000	25/05/2021
	DISTRIBUIDORA						16:51:43
	SERVICOS E						
	COMERCIO LTDA						

Marca: MANTAC**Fabricante:** MANTAC**Modelo / Versão:** CONFORME EDITAL**Descrição Detalhada do Objeto Ofertado:** MANGUEIRA JARDIM, MATERIAL: POLIETILENO, DIÂMETRO: 1 POL, ESPESSURA: 0,20 MM, COMPRIMENTO: 100 M, CARACTERÍSTICAS ADICIONAIS: MICROPERFURADA LASER, ALCANCE 2,5M, ALTURA JATO 2,0M**Porte da empresa:** ME/EPP

08.658.622/0001-13	J. J. VITALLI	Sim	Sim	20	R\$ 1.000,0000	R\$ 20.000,0000	25/05/2021
							17:06:57

Marca: Santeno**Fabricante:** Santeno**Modelo / Versão:** 33090**Descrição Detalhada do Objeto Ofertado:** Mangueira jardim, material: polietileno, diâmetro: 1 pol, espessura: 0,20 mm, comprimento: 100 m, características adicionais: microperfurada laser, alcance 2,5m, altura jato 2,0m.**Porte da empresa:** ME/EPP**Lances** (Obs: lances com * na frente foram excluídos pelo pregoeiro)

Valor do Lance	CNPJ/CPF	Data/Hora Registro
R\$ 1.000,0000	08.658.622/0001-13	26/05/2021 09:30:00:410
R\$ 705,0000	17.878.280/0001-38	26/05/2021 09:30:00:410
R\$ 705,0000	15.722.013/0001-41	26/05/2021 09:30:00:410
R\$ 700,0000	29.617.012/0001-41	26/05/2021 09:30:00:410
R\$ 699,9900	15.722.013/0001-41	26/05/2021 09:41:06:593
R\$ 699,0000	29.617.012/0001-41	26/05/2021 09:42:08:363
R\$ 698,9900	15.722.013/0001-41	26/05/2021 09:42:40:407
R\$ 697,0000	29.617.012/0001-41	26/05/2021 09:43:46:700
R\$ 696,9900	15.722.013/0001-41	26/05/2021 09:45:11:360
R\$ 696,0000	29.617.012/0001-41	26/05/2021 09:45:25:963
R\$ 695,9900	15.722.013/0001-41	26/05/2021 09:45:52:623
R\$ 695,0000	29.617.012/0001-41	26/05/2021 09:45:58:390
R\$ 694,9900	08.658.622/0001-13	26/05/2021 09:46:23:907
R\$ 694,0000	29.617.012/0001-41	26/05/2021 09:46:35:390
R\$ 693,9900	08.658.622/0001-13	26/05/2021 09:46:51:283
R\$ 693,9800	15.722.013/0001-41	26/05/2021 09:47:07:870
R\$ 690,0000	29.617.012/0001-41	26/05/2021 09:47:19:913
R\$ 689,9900	08.658.622/0001-13	26/05/2021 09:47:36:690
R\$ 689,9800	15.722.013/0001-41	26/05/2021 09:47:41:217
R\$ 689,0000	29.617.012/0001-41	26/05/2021 09:47:56:257
R\$ 699,9000	17.878.280/0001-38	26/05/2021 09:48:09:803
R\$ 688,9900	15.722.013/0001-41	26/05/2021 09:48:21:407
R\$ 687,0000	29.617.012/0001-41	26/05/2021 09:48:34:293
R\$ 686,9900	08.658.622/0001-13	26/05/2021 09:48:51:013
R\$ 686,5000	29.617.012/0001-41	26/05/2021 09:49:00:743
R\$ 686,4900	08.658.622/0001-13	26/05/2021 09:49:17:540
R\$ 686,4800	15.722.013/0001-41	26/05/2021 09:49:30:230
R\$ 686,4700	08.658.622/0001-13	26/05/2021 09:49:46:593
R\$ 685,0000	29.617.012/0001-41	26/05/2021 09:49:47:043

R\$ 684,9900	08.658.622/0001-13	26/05/2021 09:50:04:080
R\$ 684,0000	29.617.012/0001-41	26/05/2021 09:50:08:657
R\$ 683,9900	08.658.622/0001-13	26/05/2021 09:50:24:867
R\$ 683,0000	29.617.012/0001-41	26/05/2021 09:50:40:210
R\$ 682,9900	15.722.013/0001-41	26/05/2021 09:50:51:893
R\$ 682,0000	29.617.012/0001-41	26/05/2021 09:51:07:767
R\$ 681,9900	15.722.013/0001-41	26/05/2021 09:51:24:243
R\$ 681,9800	08.658.622/0001-13	26/05/2021 09:51:40:737
R\$ 681,0000	29.617.012/0001-41	26/05/2021 09:51:46:660
R\$ 680,9900	08.658.622/0001-13	26/05/2021 09:52:02:590
R\$ 680,0000	29.617.012/0001-41	26/05/2021 09:52:08:853
R\$ 679,9900	15.722.013/0001-41	26/05/2021 09:52:11:753
R\$ 679,9800	08.658.622/0001-13	26/05/2021 09:52:27:110
R\$ 678,9700	15.722.013/0001-41	26/05/2021 09:52:48:537
R\$ 678,0000	29.617.012/0001-41	26/05/2021 09:53:03:260
R\$ 677,9900	08.658.622/0001-13	26/05/2021 09:53:18:143
R\$ 677,9800	15.722.013/0001-41	26/05/2021 09:53:22:680
R\$ 677,0000	29.617.012/0001-41	26/05/2021 09:53:31:620
R\$ 676,8000	08.658.622/0001-13	26/05/2021 09:53:37:607
R\$ 676,0000	29.617.012/0001-41	26/05/2021 09:53:49:077
R\$ 675,5000	08.658.622/0001-13	26/05/2021 09:53:55:290
R\$ 675,0000	29.617.012/0001-41	26/05/2021 09:54:01:347
R\$ 674,9900	15.722.013/0001-41	26/05/2021 09:54:03:553
R\$ 674,2000	08.658.622/0001-13	26/05/2021 09:54:09:227
R\$ 674,0000	29.617.012/0001-41	26/05/2021 09:54:12:413
R\$ 672,3300	08.658.622/0001-13	26/05/2021 09:54:17:283
R\$ 672,0000	29.617.012/0001-41	26/05/2021 09:54:39:323
R\$ 670,0000	08.658.622/0001-13	26/05/2021 09:54:44:370
R\$ 669,9900	15.722.013/0001-41	26/05/2021 09:54:59:730
R\$ 668,9900	08.658.622/0001-13	26/05/2021 09:55:06:580
R\$ 667,0000	29.617.012/0001-41	26/05/2021 09:55:18:900
R\$ 666,9900	08.658.622/0001-13	26/05/2021 09:55:35:720
R\$ 666,9800	15.722.013/0001-41	26/05/2021 09:55:49:250
R\$ 666,0000	29.617.012/0001-41	26/05/2021 09:56:04:020
R\$ 665,9900	15.722.013/0001-41	26/05/2021 09:56:09:410
R\$ 664,9900	08.658.622/0001-13	26/05/2021 09:56:16:797
R\$ 660,0000	29.617.012/0001-41	26/05/2021 09:56:26:133
R\$ 659,9900	15.722.013/0001-41	26/05/2021 09:56:31:640
R\$ 658,0000	08.658.622/0001-13	26/05/2021 09:56:37:897
R\$ 657,9900	15.722.013/0001-41	26/05/2021 09:56:54:537
R\$ 650,0000	29.617.012/0001-41	26/05/2021 09:56:55:987
R\$ 648,8000	08.658.622/0001-13	26/05/2021 09:57:02:717
R\$ 647,7900	15.722.013/0001-41	26/05/2021 09:57:15:103
R\$ 645,0000	08.658.622/0001-13	26/05/2021 09:57:19:830
R\$ 644,9900	15.722.013/0001-41	26/05/2021 09:57:34:410
R\$ 643,9000	08.658.622/0001-13	26/05/2021 09:57:38:643
R\$ 640,0000	29.617.012/0001-41	26/05/2021 09:57:48:140
R\$ 639,9000	08.658.622/0001-13	26/05/2021 09:57:56:013
R\$ 639,8900	15.722.013/0001-41	26/05/2021 09:58:11:980
R\$ 635,9900	08.658.622/0001-13	26/05/2021 09:58:21:680
R\$ 635,0000	29.617.012/0001-41	26/05/2021 09:58:26:537
R\$ 629,9900	08.658.622/0001-13	26/05/2021 09:58:34:030
R\$ 629,9800	15.722.013/0001-41	26/05/2021 09:58:46:810
R\$ 625,9000	08.658.622/0001-13	26/05/2021 09:58:53:050
R\$ 625,0000	29.617.012/0001-41	26/05/2021 09:59:03:330
R\$ 624,0000	08.658.622/0001-13	26/05/2021 09:59:08:940
R\$ 623,0000	29.617.012/0001-41	26/05/2021 09:59:26:110
R\$ 622,9900	08.658.622/0001-13	26/05/2021 09:59:35:293
R\$ 622,9800	15.722.013/0001-41	26/05/2021 09:59:42:017
R\$ 622,9700	08.658.622/0001-13	26/05/2021 09:59:57:890

R\$ 622,9600	15.722.013/0001-41	26/05/2021 10:00:02:353
R\$ 622,9500	08.658.622/0001-13	26/05/2021 10:00:18:213
R\$ 622,0000	29.617.012/0001-41	26/05/2021 10:00:30:287
R\$ 619,9900	08.658.622/0001-13	26/05/2021 10:00:33:440
R\$ 619,0000	29.617.012/0001-41	26/05/2021 10:00:42:563
R\$ 615,9000	08.658.622/0001-13	26/05/2021 10:00:48:440
R\$ 615,0000	29.617.012/0001-41	26/05/2021 10:01:01:480
R\$ 610,0000	08.658.622/0001-13	26/05/2021 10:01:06:350
R\$ 609,9900	15.722.013/0001-41	26/05/2021 10:01:11:300
R\$ 608,9000	08.658.622/0001-13	26/05/2021 10:01:17:450
R\$ 608,8900	15.722.013/0001-41	26/05/2021 10:01:25:757
R\$ 607,5000	08.658.622/0001-13	26/05/2021 10:01:29:837
R\$ 600,0000	29.617.012/0001-41	26/05/2021 10:01:39:197
R\$ 599,9900	15.722.013/0001-41	26/05/2021 10:01:56:073
R\$ 599,0000	08.658.622/0001-13	26/05/2021 10:02:01:083
R\$ 570,0000	29.617.012/0001-41	26/05/2021 10:02:04:470
R\$ 569,9000	08.658.622/0001-13	26/05/2021 10:02:09:140
R\$ 569,9900	15.722.013/0001-41	26/05/2021 10:02:16:823
R\$ 569,8900	15.722.013/0001-41	26/05/2021 10:02:17:997
R\$ 568,9900	08.658.622/0001-13	26/05/2021 10:02:32:577
R\$ 567,9900	15.722.013/0001-41	26/05/2021 10:03:16:917
R\$ 565,0000	29.617.012/0001-41	26/05/2021 10:03:19:810
R\$ 560,0000	08.658.622/0001-13	26/05/2021 10:03:23:500
R\$ 550,0000	29.617.012/0001-41	26/05/2021 10:03:32:873
R\$ 549,5000	08.658.622/0001-13	26/05/2021 10:03:41:840
R\$ 549,9900	15.722.013/0001-41	26/05/2021 10:03:42:343
R\$ 549,4900	15.722.013/0001-41	26/05/2021 10:03:45:573
R\$ 540,0000	29.617.012/0001-41	26/05/2021 10:03:51:843
R\$ 539,8500	08.658.622/0001-13	26/05/2021 10:03:56:647
R\$ 539,8400	15.722.013/0001-41	26/05/2021 10:04:03:217
R\$ 535,9000	08.658.622/0001-13	26/05/2021 10:04:11:910
R\$ 530,0000	29.617.012/0001-41	26/05/2021 10:04:32:953
R\$ 525,9900	08.658.622/0001-13	26/05/2021 10:04:40:610
R\$ 520,0000	29.617.012/0001-41	26/05/2021 10:04:55:043
R\$ 515,9000	08.658.622/0001-13	26/05/2021 10:05:00:487
R\$ 565,0000	17.878.280/0001-38	26/05/2021 10:05:06:707
R\$ 515,8900	15.722.013/0001-41	26/05/2021 10:05:31:440
R\$ 515,8800	08.658.622/0001-13	26/05/2021 10:05:47:957
R\$ 515,8700	15.722.013/0001-41	26/05/2021 10:06:03:290
R\$ 500,0000	29.617.012/0001-41	26/05/2021 10:06:03:887
R\$ 499,8000	08.658.622/0001-13	26/05/2021 10:06:12:203
R\$ 499,7900	15.722.013/0001-41	26/05/2021 10:06:17:030
R\$ 499,7800	08.658.622/0001-13	26/05/2021 10:06:33:820
R\$ 499,0000	29.617.012/0001-41	26/05/2021 10:06:35:113
R\$ 498,0000	08.658.622/0001-13	26/05/2021 10:06:37:927
R\$ 490,0000	29.617.012/0001-41	26/05/2021 10:06:53:153
R\$ 485,8000	08.658.622/0001-13	26/05/2021 10:07:05:087
R\$ 485,0000	29.617.012/0001-41	26/05/2021 10:07:32:417
R\$ 484,9900	15.722.013/0001-41	26/05/2021 10:07:39:203
R\$ 482,9900	08.658.622/0001-13	26/05/2021 10:07:44:033
R\$ 482,9800	15.722.013/0001-41	26/05/2021 10:07:55:743
R\$ 482,0000	29.617.012/0001-41	26/05/2021 10:07:56:793
R\$ 480,0000	08.658.622/0001-13	26/05/2021 10:08:12:623
R\$ 479,9900	15.722.013/0001-41	26/05/2021 10:08:37:383
R\$ 475,9000	08.658.622/0001-13	26/05/2021 10:08:42:880
R\$ 475,0000	29.617.012/0001-41	26/05/2021 10:08:46:257
R\$ 475,8900	15.722.013/0001-41	26/05/2021 10:08:48:443
R\$ 469,9000	08.658.622/0001-13	26/05/2021 10:08:51:090
R\$ 460,0000	29.617.012/0001-41	26/05/2021 10:08:56:563
R\$ 458,9000	08.658.622/0001-13	26/05/2021 10:09:02:810

R\$ 459,9900	15.722.013/0001-41	26/05/2021 10:09:02:970
R\$ 458,0000	29.617.012/0001-41	26/05/2021 10:09:10:993
R\$ 455,5000	08.658.622/0001-13	26/05/2021 10:09:16:337
R\$ 450,0000	29.617.012/0001-41	26/05/2021 10:09:22:030
R\$ 449,9900	15.722.013/0001-41	26/05/2021 10:09:27:530
R\$ 445,9500	08.658.622/0001-13	26/05/2021 10:09:37:007
R\$ 445,0000	29.617.012/0001-41	26/05/2021 10:09:53:103
R\$ 444,0000	08.658.622/0001-13	26/05/2021 10:10:03:143
R\$ 440,0000	29.617.012/0001-41	26/05/2021 10:10:22:723
R\$ 443,9900	15.722.013/0001-41	26/05/2021 10:10:27:880
R\$ 435,0000	08.658.622/0001-13	26/05/2021 10:10:34:573
R\$ 439,9900	15.722.013/0001-41	26/05/2021 10:10:34:983
R\$ 430,0000	29.617.012/0001-41	26/05/2021 10:10:48:753
R\$ 428,5000	08.658.622/0001-13	26/05/2021 10:10:54:493
R\$ 427,9900	15.722.013/0001-41	26/05/2021 10:11:04:100
R\$ 420,9000	08.658.622/0001-13	26/05/2021 10:11:11:607
R\$ 420,0000	29.617.012/0001-41	26/05/2021 10:11:11:840
R\$ 419,9900	15.722.013/0001-41	26/05/2021 10:11:26:707
R\$ 415,5000	08.658.622/0001-13	26/05/2021 10:11:29:393
R\$ 415,0000	29.617.012/0001-41	26/05/2021 10:11:58:447
R\$ 444,0000	17.878.280/0001-38	26/05/2021 10:12:07:843
R\$ 414,9000	08.658.622/0001-13	26/05/2021 10:12:14:937
R\$ 414,0000	29.617.012/0001-41	26/05/2021 10:12:57:127
R\$ 413,9900	08.658.622/0001-13	26/05/2021 10:13:13:340
R\$ 404,0000	17.878.280/0001-38	26/05/2021 10:13:17:040
R\$ 403,9900	08.658.622/0001-13	26/05/2021 10:13:33:263
R\$ 400,0000	29.617.012/0001-41	26/05/2021 10:13:44:543
R\$ 399,8000	08.658.622/0001-13	26/05/2021 10:13:49:543
R\$ 395,0000	17.878.280/0001-38	26/05/2021 10:13:58:687
R\$ 389,9900	08.658.622/0001-13	26/05/2021 10:14:05:817
R\$ 390,0000	17.878.280/0001-38	26/05/2021 10:14:27:450
R\$ 380,0000	17.878.280/0001-38	26/05/2021 10:14:33:307
R\$ 375,9000	08.658.622/0001-13	26/05/2021 10:14:45:747
R\$ 375,0000	17.878.280/0001-38	26/05/2021 10:15:18:640
R\$ 369,9000	08.658.622/0001-13	26/05/2021 10:15:26:997
R\$ 360,0000	17.878.280/0001-38	26/05/2021 10:15:35:633
R\$ 350,0000	29.617.012/0001-41	26/05/2021 10:15:41:137
R\$ 349,0000	08.658.622/0001-13	26/05/2021 10:15:53:337
R\$ 355,0000	17.878.280/0001-38	26/05/2021 10:16:27:353
R\$ 345,0000	17.878.280/0001-38	26/05/2021 10:16:34:080
R\$ 340,0000	08.658.622/0001-13	26/05/2021 10:16:40:670
R\$ 330,0000	17.878.280/0001-38	26/05/2021 10:18:04:253
R\$ 329,9000	08.658.622/0001-13	26/05/2021 10:18:08:343
R\$ 300,0000	17.878.280/0001-38	26/05/2021 10:18:41:877
R\$ 299,9000	08.658.622/0001-13	26/05/2021 10:18:48:347
R\$ 285,0000	17.878.280/0001-38	26/05/2021 10:19:40:100
R\$ 284,2000	08.658.622/0001-13	26/05/2021 10:19:45:840
R\$ 280,0000	29.617.012/0001-41	26/05/2021 10:20:13:403
R\$ 279,9000	08.658.622/0001-13	26/05/2021 10:20:17:390
R\$ 270,0000	17.878.280/0001-38	26/05/2021 10:21:36:253
R\$ 269,8000	08.658.622/0001-13	26/05/2021 10:21:40:933
R\$ 265,0000	29.617.012/0001-41	26/05/2021 10:21:46:773
R\$ 264,9900	08.658.622/0001-13	26/05/2021 10:22:03:120
R\$ 260,9900	08.658.622/0001-13	26/05/2021 10:22:03:383
R\$ 260,0000	29.617.012/0001-41	26/05/2021 10:22:36:700
R\$ 250,0000	08.658.622/0001-13	26/05/2021 10:22:45:890
R\$ 240,0000	29.617.012/0001-41	26/05/2021 10:22:57:583
R\$ 235,8500	08.658.622/0001-13	26/05/2021 10:23:06:910
R\$ 260,0000	17.878.280/0001-38	26/05/2021 10:23:40:223

R\$ 250,0000	17.878.280/0001-38	26/05/2021 10:23:47:627
R\$ 230,0000	29.617.012/0001-41	26/05/2021 10:23:57:090
R\$ 225,9000	08.658.622/0001-13	26/05/2021 10:24:00:980
R\$ 220,0000	29.617.012/0001-41	26/05/2021 10:24:07:380
R\$ 215,8000	08.658.622/0001-13	26/05/2021 10:24:22:900
R\$ 214,0000	17.878.280/0001-38	26/05/2021 10:24:38:700
R\$ 213,8300	08.658.622/0001-13	26/05/2021 10:24:46:567
R\$ 210,0000	29.617.012/0001-41	26/05/2021 10:25:14:917
R\$ 208,1000	08.658.622/0001-13	26/05/2021 10:25:21:513
R\$ 208,0000	29.617.012/0001-41	26/05/2021 10:26:16:360
R\$ 207,1300	08.658.622/0001-13	26/05/2021 10:26:25:630
R\$ 207,0000	29.617.012/0001-41	26/05/2021 10:28:00:760
R\$ 206,8000	08.658.622/0001-13	26/05/2021 10:28:04:983
R\$ 205,0000	29.617.012/0001-41	26/05/2021 10:29:18:200
R\$ 204,9000	08.658.622/0001-13	26/05/2021 10:29:34:160
R\$ 204,0000	29.617.012/0001-41	26/05/2021 10:30:05:387
R\$ 203,9900	08.658.622/0001-13	26/05/2021 10:30:21:387
R\$ 203,0000	29.617.012/0001-41	26/05/2021 10:31:22:570
R\$ 202,8300	08.658.622/0001-13	26/05/2021 10:31:28:043
R\$ 200,0000	29.617.012/0001-41	26/05/2021 10:31:46:757
R\$ 199,0000	08.658.622/0001-13	26/05/2021 10:31:55:020
R\$ 198,0000	29.617.012/0001-41	26/05/2021 10:32:29:110
R\$ 197,8000	08.658.622/0001-13	26/05/2021 10:32:35:750
R\$ 197,0000	29.617.012/0001-41	26/05/2021 10:33:42:903
R\$ 195,0000	08.658.622/0001-13	26/05/2021 10:33:50:130
R\$ 190,0000	29.617.012/0001-41	26/05/2021 10:34:41:743
R\$ 189,9900	08.658.622/0001-13	26/05/2021 10:34:57:617
R\$ 180,0000	29.617.012/0001-41	26/05/2021 10:35:13:337
R\$ 178,9000	08.658.622/0001-13	26/05/2021 10:35:25:253
R\$ 170,0000	29.617.012/0001-41	26/05/2021 10:35:45:143
R\$ 169,9900	08.658.622/0001-13	26/05/2021 10:36:01:480
R\$ 165,0000	29.617.012/0001-41	26/05/2021 10:37:10:440
R\$ 160,0000	08.658.622/0001-13	26/05/2021 10:37:17:370
R\$ 150,0000	29.617.012/0001-41	26/05/2021 10:38:02:933
R\$ 149,9000	08.658.622/0001-13	26/05/2021 10:38:17:410
R\$ 149,0000	29.617.012/0001-41	26/05/2021 10:39:05:823
R\$ 148,9900	08.658.622/0001-13	26/05/2021 10:39:22:140
R\$ 148,0000	29.617.012/0001-41	26/05/2021 10:40:16:447
R\$ 147,9900	08.658.622/0001-13	26/05/2021 10:40:33:193
R\$ 145,0000	29.617.012/0001-41	26/05/2021 10:41:51:840
R\$ 144,8000	08.658.622/0001-13	26/05/2021 10:41:55:897
R\$ 197,0000	17.878.280/0001-38	26/05/2021 10:43:32:177
R\$ 144,0000	29.617.012/0001-41	26/05/2021 10:44:54:463
R\$ 142,8300	08.658.622/0001-13	26/05/2021 10:44:59:213
R\$ 144,0000	17.878.280/0001-38	26/05/2021 10:45:10:213
R\$ 140,0000	29.617.012/0001-41	26/05/2021 10:45:29:813
R\$ 139,9900	08.658.622/0001-13	26/05/2021 10:45:46:737
R\$ 130,0000	29.617.012/0001-41	26/05/2021 10:45:54:243
R\$ 128,9000	08.658.622/0001-13	26/05/2021 10:46:06:640
R\$ 125,0000	29.617.012/0001-41	26/05/2021 10:46:49:763
R\$ 124,8300	08.658.622/0001-13	26/05/2021 10:47:03:390
R\$ 124,9000	17.878.280/0001-38	26/05/2021 10:47:59:220
R\$ 120,0000	29.617.012/0001-41	26/05/2021 10:48:02:077
R\$ 124,0000	17.878.280/0001-38	26/05/2021 10:48:03:650
R\$ 118,8300	08.658.622/0001-13	26/05/2021 10:48:10:380
R\$ 115,0000	29.617.012/0001-41	26/05/2021 10:48:29:197
R\$ 114,9000	08.658.622/0001-13	26/05/2021 10:48:33:787
R\$ 114,0000	29.617.012/0001-41	26/05/2021 10:50:25:510
R\$ 113,8300	08.658.622/0001-13	26/05/2021 10:50:40:540
R\$ 110,0000	29.617.012/0001-41	26/05/2021 10:50:45:650

Não existem lances de desempate ME/EPP para o item**Eventos do Item**

Evento	Data	Observações
Abertura	26/05/2021 09:38:03	Item aberto.
Encerramento	26/05/2021 10:52:46	Item encerrado.
Encerramento etapa aberta	26/05/2021 10:52:46	Encerrada etapa aberta do item.
Aceite de proposta	27/05/2021 10:56:07	Aceite individual da proposta. Fornecedor: BAGAGEM COMERCIO E SERVICOS DE CONSTRUCOES EIRELI, CNPJ/CPF: 29.617.012/0001-41, pelo melhor lance de R\$ 110,0000.
Habilitação de fornecedor	01/06/2021 16:43:39	Habilitação em grupo de propostas. Fornecedor: BAGAGEM COMERCIO E SERVICOS DE CONSTRUCOES EIRELI - CNPJ/CPF: 29.617.012/0001-41

Não existem intenções de recurso para o item**Item: 8 - Tijolo**

Propostas Participaram deste item as empresas abaixo relacionadas, com suas respectivas propostas.

(As propostas com * na frente foram desclassificadas)

CNPJ/CPF	Fornecedor	ME/EPP Equiparada	Declaração ME/EPP	Quantidade	Valor Unit.	Valor Global	Data/Hora Registro
29.617.012/0001-41	BAGAGEM COMERCIO E SERVICOS DE CONSTRUCOES EIRELI	Sim	Sim	15	R\$ 660,0000	R\$ 9.900,0000	24/05/2021 07:48:12
	Marca: sao francisco						
	Fabricante: sao francisco						
	Modelo / Versão: sao francisco						
	Descrição Detalhada do Objeto Ofertado: TIJOLO, MATERIAL: BARRO COZIDO, TIPO: FURADO, COMPRIMENTO: 19 CM, LARGURA: 14 CM, ESPESSURA: 9 CM, QUANTIDADE FUROS: 6 UN, APLICAÇÃO: CONSTRUÇÃO CIVIL						
	Porte da empresa: ME/EPP						
17.878.280/0001-38	PRISMA COMERCIO DE MATERIAIS DE CONSTRUCAO E OBRAS DE E	Sim	Sim	15	R\$ 663,3300	R\$ 9.949,9500	25/05/2021 10:57:46
	Marca: SERGIPE						
	Fabricante: SERGIPE						
	Modelo / Versão: COZIDO						
	Descrição Detalhada do Objeto Ofertado: Tijolo, material: barro cozido, tipo: furado, comprimento: 19 cm, largura: 14 cm, espessura: 9 cm, quantidade furos: 6 un, aplicação: construção civil						
	Porte da empresa: ME/EPP						
15.722.013/0001-41	S R DISTRIBUIDORA SERVICOS E COMERCIO LTDA	Sim	Sim	15	R\$ 663,3300	R\$ 9.949,9500	25/05/2021 16:51:43
	Marca: SÃO FRANCISCO						
	Fabricante: SÃO FRANCISCO						
	Modelo / Versão: CONFORME EDITAL						
	Descrição Detalhada do Objeto Ofertado: TIJOLO, MATERIAL: BARRO COZIDO, TIPO: FURADO, COMPRIMENTO: 19 CM, LARGURA: 14 CM, ESPESSURA: 9 CM, QUANTIDADE FUROS: 6 UN, APLICAÇÃO: CONSTRUÇÃO CIVIL						
	Porte da empresa: ME/EPP						

Lances (Obs: lances com * na frente foram excluídos pelo pregoeiro)

Valor do Lance	CNPJ/CPF	Data/Hora Registro
R\$ 663,3300	17.878.280/0001-38	26/05/2021 09:30:00:410
R\$ 663,3300	15.722.013/0001-41	26/05/2021 09:30:00:410
R\$ 660,0000	29.617.012/0001-41	26/05/2021 09:30:00:410
R\$ 659,9900	15.722.013/0001-41	26/05/2021 09:41:10:437

R\$ 659,0000	29.617.012/0001-41	26/05/2021 09:42:13:913
R\$ 658,9900	15.722.013/0001-41	26/05/2021 09:42:43:667
R\$ 657,0000	29.617.012/0001-41	26/05/2021 09:43:56:167
R\$ 656,9900	15.722.013/0001-41	26/05/2021 09:45:15:137
R\$ 656,0000	29.617.012/0001-41	26/05/2021 09:45:31:960
R\$ 655,9900	15.722.013/0001-41	26/05/2021 09:45:57:103
R\$ 655,5000	29.617.012/0001-41	26/05/2021 09:46:03:887
R\$ 655,4900	15.722.013/0001-41	26/05/2021 09:47:11:623
R\$ 650,0000	29.617.012/0001-41	26/05/2021 09:47:24:527
R\$ 649,9900	15.722.013/0001-41	26/05/2021 09:47:44:253
R\$ 649,0000	29.617.012/0001-41	26/05/2021 09:48:01:723
R\$ 648,9900	15.722.013/0001-41	26/05/2021 09:48:24:400
R\$ 659,0000	17.878.280/0001-38	26/05/2021 09:48:27:640
R\$ 648,0000	29.617.012/0001-41	26/05/2021 09:48:39:547
R\$ 647,9900	15.722.013/0001-41	26/05/2021 09:49:33:380
R\$ 647,0000	29.617.012/0001-41	26/05/2021 09:49:51:403
R\$ 646,9900	15.722.013/0001-41	26/05/2021 09:50:57:280
R\$ 640,0000	29.617.012/0001-41	26/05/2021 09:51:11:553
R\$ 639,9900	15.722.013/0001-41	26/05/2021 09:51:16:597
R\$ 639,0000	29.617.012/0001-41	26/05/2021 09:52:13:133
R\$ 638,9900	15.722.013/0001-41	26/05/2021 09:52:56:237
R\$ 635,0000	29.617.012/0001-41	26/05/2021 09:53:08:550
R\$ 634,9900	15.722.013/0001-41	26/05/2021 09:53:25:530
R\$ 630,0000	29.617.012/0001-41	26/05/2021 09:53:34:933
R\$ 629,9900	15.722.013/0001-41	26/05/2021 09:54:07:673
R\$ 629,0000	29.617.012/0001-41	26/05/2021 09:54:15:913
R\$ 628,9900	15.722.013/0001-41	26/05/2021 09:55:05:603
R\$ 628,0000	29.617.012/0001-41	26/05/2021 09:55:28:563
R\$ 627,9900	15.722.013/0001-41	26/05/2021 09:55:46:177
R\$ 627,0000	29.617.012/0001-41	26/05/2021 09:56:08:940
R\$ 626,9900	15.722.013/0001-41	26/05/2021 09:56:36:053
R\$ 620,0000	29.617.012/0001-41	26/05/2021 09:56:59:710
R\$ 619,9900	15.722.013/0001-41	26/05/2021 09:57:09:170
R\$ 619,0000	29.617.012/0001-41	26/05/2021 09:57:54:250
R\$ 618,9900	15.722.013/0001-41	26/05/2021 09:58:17:817
R\$ 615,0000	29.617.012/0001-41	26/05/2021 09:59:30:667
R\$ 614,9900	15.722.013/0001-41	26/05/2021 09:59:38:587
R\$ 614,0000	29.617.012/0001-41	26/05/2021 10:00:45:900
R\$ 613,9900	15.722.013/0001-41	26/05/2021 10:01:15:273
R\$ 613,0000	29.617.012/0001-41	26/05/2021 10:01:42:827
R\$ 612,9900	15.722.013/0001-41	26/05/2021 10:02:01:917
R\$ 610,0000	29.617.012/0001-41	26/05/2021 10:03:15:230
R\$ 609,9900	15.722.013/0001-41	26/05/2021 10:03:37:780
R\$ 600,0000	29.617.012/0001-41	26/05/2021 10:03:48:060
R\$ 599,9900	15.722.013/0001-41	26/05/2021 10:04:08:943
R\$ 599,0000	29.617.012/0001-41	26/05/2021 10:04:35:810
R\$ 598,9900	15.722.013/0001-41	26/05/2021 10:05:02:053
R\$ 590,0000	29.617.012/0001-41	26/05/2021 10:06:08:077
R\$ 589,9900	15.722.013/0001-41	26/05/2021 10:06:12:177
R\$ 580,0000	29.617.012/0001-41	26/05/2021 10:06:40:683
R\$ 579,9900	15.722.013/0001-41	26/05/2021 10:07:45:027
R\$ 575,0000	29.617.012/0001-41	26/05/2021 10:08:02:170
R\$ 574,9900	15.722.013/0001-41	26/05/2021 10:08:27:017
R\$ 570,0000	29.617.012/0001-41	26/05/2021 10:08:35:120
R\$ 569,9900	15.722.013/0001-41	26/05/2021 10:08:44:917
R\$ 560,0000	29.617.012/0001-41	26/05/2021 10:09:02:973
R\$ 559,9900	15.722.013/0001-41	26/05/2021 10:09:33:587
R\$ 550,0000	29.617.012/0001-41	26/05/2021 10:09:58:083
R\$ 549,9900	15.722.013/0001-41	26/05/2021 10:11:01:590

R\$ 611,0000	17.878.280/0001-38	26/05/2021 10:11:58:323
R\$ 540,0000	29.617.012/0001-41	26/05/2021 10:12:05:017
R\$ 557,0000	17.878.280/0001-38	26/05/2021 10:13:08:480
R\$ 530,0000	17.878.280/0001-38	26/05/2021 10:13:30:320
R\$ 529,9900	15.722.013/0001-41	26/05/2021 10:13:41:213
R\$ 525,0000	29.617.012/0001-41	26/05/2021 10:13:52:733
R\$ 520,0000	17.878.280/0001-38	26/05/2021 10:14:44:200
R\$ 519,0000	29.617.012/0001-41	26/05/2021 10:15:46:527
R\$ 510,0000	17.878.280/0001-38	26/05/2021 10:16:15:543
R\$ 509,0000	29.617.012/0001-41	26/05/2021 10:17:48:957
R\$ 500,0000	17.878.280/0001-38	26/05/2021 10:18:18:617
R\$ 499,0000	29.617.012/0001-41	26/05/2021 10:19:37:587

Não existem lances de desempate ME/EPP para o item

Eventos do Item

Evento	Data	Observações
Abertura	26/05/2021 09:38:03	Item aberto.
Encerramento	26/05/2021 10:21:38	Item encerrado.
Encerramento etapa aberta	26/05/2021 10:21:38	Encerrada etapa aberta do item.
Aceite de proposta	27/05/2021 10:56:27	Aceite individual da proposta. Fornecedor: BAGAGEM COMERCIO E SERVICOS DE CONSTRUCOES EIRELI, CNPJ/CPF: 29.617.012/0001-41, pelo melhor lance de R\$ 499,0000.
Habilitação de fornecedor	01/06/2021 16:43:39	Habilitação em grupo de propostas. Fornecedor: BAGAGEM COMERCIO E SERVICOS DE CONSTRUCOES EIRELI - CNPJ/CPF: 29.617.012/0001-41

Não existem intenções de recurso para o item

Item: 9 - Telha

Propostas Participaram deste item as empresas abaixo relacionadas, com suas respectivas propostas.

(As propostas com * na frente foram desclassificadas)

CNPJ/CPF	Fornecedor	ME/EPP Equiparada	Declaração ME/EPP	Quantidade	Valor Unit.	Valor Global	Data/Hora Registro
17.878.280/0001-38	PRISMA COMERCIO DE MATERIAIS DE CONSTRUCAO E OBRAS DE E	Sim	Sim	20	R\$ 153,1400	R\$ 3.062,8000	25/05/2021 10:57:46
	Marca: USIMINAS						
	Fabricante: USIMINAS						
	Modelo / Versão: ZINCO						
	Descrição Detalhada do Objeto Ofertado: Telha, material: zinco, tipo: trapezoidal, comprimento: 2,20 m, largura: 110 m						
	Porte da empresa: ME/EPP						
15.722.013/0001-41	S R DISTRIBUIDORA SERVICOS E COMERCIO LTDA	Sim	Sim	20	R\$ 153,1400	R\$ 3.062,8000	25/05/2021 16:51:43
	Marca: ARCELORMITTAL						
	Fabricante: ARCELORMITTAL						
	Modelo / Versão: CONFORME EDITAL						
	Descrição Detalhada do Objeto Ofertado: TELHA, MATERIAL: ZINCO, TIPO: TRAPEZOIDAL, COMPRIMENTO: 2,20 M, LARGURA: 110 M						
	Porte da empresa: ME/EPP						
16.868.674/0001-42	DIPAR FERRAGENS - EIRELI	Sim	Sim	20	R\$ 153,1400	R\$ 3.062,8000	26/05/2021 09:24:13
	Marca: ARCELORMITTAL						
	Fabricante: ARCELORMITTAL						
	Modelo / Versão: ARCELORMITTAL						
	Descrição Detalhada do Objeto Ofertado: TELHA, MATERIAL: ZINCO, TIPO: TRAPEZOIDAL, COMPRIMENTO: 2,20 M, LARGURA: 110 M						
	Porte da empresa: ME/EPP						

29.617.012/0001-41 BAGAGEM COMERCIO Sim Sim 20 R\$ 160,0000 R\$ 3.200,0000 24/05/2021
E SERVICOS DE 07:48:12
CONSTRUCOES EIRELI

Marca: trapezio

Fabricante: trapezio

Modelo / Versão: trapezio

Descrição Detalhada do Objeto Ofertado: TELHA, MATERIAL: ZINCO,
TIPO: TRAPEZOIDAL, COMPRIMENTO: 2,20 M, LARGURA: 110 M

Porte da empresa: ME/EPP

Lances (Obs: lances com * na frente foram excluídos pelo pregoeiro)

Valor do Lance	CNPJ/CPF	Data/Hora Registro
R\$ 160,0000	29.617.012/0001-41	26/05/2021 09:30:00:410
R\$ 153,1400	16.868.674/0001-42	26/05/2021 09:30:00:410
R\$ 153,1400	17.878.280/0001-38	26/05/2021 09:30:00:410
R\$ 153,1400	15.722.013/0001-41	26/05/2021 09:30:00:410
R\$ 152,0000	29.617.012/0001-41	26/05/2021 09:40:28:127
R\$ 151,9900	15.722.013/0001-41	26/05/2021 09:41:15:103
R\$ 150,0000	29.617.012/0001-41	26/05/2021 09:42:17:763
R\$ 149,9900	15.722.013/0001-41	26/05/2021 09:42:48:260
R\$ 149,0000	29.617.012/0001-41	26/05/2021 09:47:30:390
R\$ 148,9900	15.722.013/0001-41	26/05/2021 09:47:48:270
R\$ 148,0000	29.617.012/0001-41	26/05/2021 09:48:07:123
R\$ 147,9500	16.868.674/0001-42	26/05/2021 09:48:22:903
R\$ 147,9400	15.722.013/0001-41	26/05/2021 09:48:28:620
R\$ 153,0000	17.878.280/0001-38	26/05/2021 09:48:41:463
R\$ 147,0000	29.617.012/0001-41	26/05/2021 09:48:44:493
R\$ 146,9500	16.868.674/0001-42	26/05/2021 09:49:01:257
R\$ 146,9400	15.722.013/0001-41	26/05/2021 09:49:36:623
R\$ 146,9200	16.868.674/0001-42	26/05/2021 09:49:52:757
R\$ 146,0000	29.617.012/0001-41	26/05/2021 09:49:58:207
R\$ 145,9600	16.868.674/0001-42	26/05/2021 09:50:14:700
R\$ 145,0000	29.617.012/0001-41	26/05/2021 09:50:23:933
R\$ 144,9600	16.868.674/0001-42	26/05/2021 09:50:38:950
R\$ 144,0000	29.617.012/0001-41	26/05/2021 09:50:44:170
R\$ 143,9500	16.868.674/0001-42	26/05/2021 09:51:00:783
R\$ 143,9900	15.722.013/0001-41	26/05/2021 09:51:01:820
R\$ 143,9400	15.722.013/0001-41	26/05/2021 09:51:13:017
R\$ 140,0000	29.617.012/0001-41	26/05/2021 09:51:15:190
R\$ 139,9800	16.868.674/0001-42	26/05/2021 09:51:31:043
R\$ 139,0000	29.617.012/0001-41	26/05/2021 09:52:16:370
R\$ 138,9500	16.868.674/0001-42	26/05/2021 09:52:32:540
R\$ 138,9400	15.722.013/0001-41	26/05/2021 09:53:02:270
R\$ 138,0000	29.617.012/0001-41	26/05/2021 09:53:16:720
R\$ 137,9600	16.868.674/0001-42	26/05/2021 09:53:33:797
R\$ 137,9500	15.722.013/0001-41	26/05/2021 09:54:14:090
R\$ 137,9100	16.868.674/0001-42	26/05/2021 09:54:30:460
R\$ 137,0000	29.617.012/0001-41	26/05/2021 09:54:42:590
R\$ 136,9700	16.868.674/0001-42	26/05/2021 09:54:58:507
R\$ 136,0000	29.617.012/0001-41	26/05/2021 09:55:31:977
R\$ 135,9900	15.722.013/0001-41	26/05/2021 09:55:35:280
R\$ 135,9700	16.868.674/0001-42	26/05/2021 09:55:51:020
R\$ 135,0000	29.617.012/0001-41	26/05/2021 09:56:13:500
R\$ 134,9700	16.868.674/0001-42	26/05/2021 09:56:30:280
R\$ 134,9600	15.722.013/0001-41	26/05/2021 09:56:39:867
R\$ 134,9400	16.868.674/0001-42	26/05/2021 09:56:55:773
R\$ 134,0000	29.617.012/0001-41	26/05/2021 09:57:05:527
R\$ 133,9800	16.868.674/0001-42	26/05/2021 09:57:21:793
R\$ 133,9700	15.722.013/0001-41	26/05/2021 09:57:40:393
R\$ 133,9300	16.868.674/0001-42	26/05/2021 09:57:56:933

R\$ 133,9200	15.722.013/0001-41	26/05/2021 09:58:22:770
R\$ 133,8900	16.868.674/0001-42	26/05/2021 09:58:39:097
R\$ 133,8800	15.722.013/0001-41	26/05/2021 09:58:53:840
R\$ 133,8600	16.868.674/0001-42	26/05/2021 09:59:10:657
R\$ 133,8500	15.722.013/0001-41	26/05/2021 09:59:34:303
R\$ 133,8300	16.868.674/0001-42	26/05/2021 09:59:49:833
R\$ 133,8200	15.722.013/0001-41	26/05/2021 10:00:06:423
R\$ 133,8000	16.868.674/0001-42	26/05/2021 10:00:21:957
R\$ 133,0000	29.617.012/0001-41	26/05/2021 10:00:48:950
R\$ 132,9700	16.868.674/0001-42	26/05/2021 10:01:05:243
R\$ 132,9600	15.722.013/0001-41	26/05/2021 10:01:30:517
R\$ 148,8000	17.878.280/0001-38	26/05/2021 10:01:35:263
R\$ 131,0000	29.617.012/0001-41	26/05/2021 10:01:47:353
R\$ 130,9800	16.868.674/0001-42	26/05/2021 10:02:03:910
R\$ 130,0000	29.617.012/0001-41	26/05/2021 10:03:11:333
R\$ 129,9600	16.868.674/0001-42	26/05/2021 10:03:27:460
R\$ 129,0000	29.617.012/0001-41	26/05/2021 10:03:39:813
R\$ 128,9600	16.868.674/0001-42	26/05/2021 10:03:55:977
R\$ 125,0000	29.617.012/0001-41	26/05/2021 10:04:39:107
R\$ 124,9500	16.868.674/0001-42	26/05/2021 10:04:55:520

Não existem lances de desempate ME/EPP para o item

Eventos do Item

Evento	Data	Observações
Abertura	26/05/2021 09:40:03	Item aberto.
Encerramento etapa aberta	26/05/2021 10:06:56	Encerrada etapa aberta do item.
Encerramento	26/05/2021 10:06:56	Item encerrado.
Aceite de proposta	27/05/2021 10:57:46	Aceite individual da proposta. Fornecedor: DIPAR FERRAGENS - EIRELI, CNPJ/CPF: 16.868.674/0001-42, pelo melhor lance de R\$ 124,9500.
Habilitação de fornecedor	01/06/2021 11:21:06	Habilitação individual da proposta. Fornecedor: DIPAR FERRAGENS - EIRELI, CNPJ/CPF: 16.868.674/0001-42, pelo melhor lance de R\$ 124,9500.

Não existem intenções de recurso para o item

Item: 10 - Telha

Propostas Participaram deste item as empresas abaixo relacionadas, com suas respectivas propostas.

(As propostas com * na frente foram desclassificadas)

CNPJ/CPF	Fornecedor	ME/EPP Equiparada	Declaração ME/EPP	Quantidade	Valor Unit.	Valor Global	Data/Hora Registro
17.878.280/0001-38	PRISMA COMERCIO DE MATERIAIS DE CONSTRUCAO E OBRAS DE E	Sim	Sim	25	R\$ 573,3300	R\$ 14.333,2500	25/05/2021 10:57:46
	Marca: USIMINAS						
	Fabricante: USIMINAS						
	Modelo / Versão: ZINCO						
	Descrição Detalhada do Objeto Ofertado: Telha, material: alumínio, zinco e silício, tipo: trapezoidal, comprimento: 10,30 m, largura: 1,08 m, espessura: 0,50 mm						
	Porte da empresa: ME/EPP						
15.722.013/0001-41	S R DISTRIBUIDORA SERVICOS E COMERCIO LTDA	Sim	Sim	25	R\$ 573,3300	R\$ 14.333,2500	25/05/2021 16:51:43
	Marca: ARCELORMITTAL						
	Fabricante: ARCELORMITTAL						
	Modelo / Versão: CONFORME EDITAL						
	Descrição Detalhada do Objeto Ofertado: TELHA, MATERIAL: ALUMÍNIO, ZINCO E SILÍCIO, TIPO: TRAPEZOIDAL, COMPRIMENTO: 10,30 M, LARGURA:						

1,08 M, ESPESSURA: 0,50 MM

Porte da empresa: ME/EPP

16.868.674/0001-42 DIPAR FERRAGENS - Sim Sim 25 R\$ 573,3300 R\$ 14.333,2500 26/05/2021
EIRELI 09:24:13

Marca: ARCELORMITTAL**Fabricante:** ARCELORMITTAL**Modelo / Versão:** ARCELORMITTAL

Descrição Detalhada do Objeto Ofertado: TELHA, MATERIAL: ALUMÍNIO, ZINCO E SILÍCIO, TIPO: TRAPEZOIDAL, COMPRIMENTO: 10,30 M, LARGURA: 1,08 M, ESPESSURA: 0,50 MM

Porte da empresa: ME/EPP

29.617.012/0001-41 BAGAGEM COMERCIO E SERVICOS DE CONSTRUCOES Sim Sim 25 R\$ 575,0000 R\$ 14.375,0000 24/05/2021
EIRELI 07:48:12

Marca: trapezio**Fabricante:** trapezio**Modelo / Versão:** trapezio

Descrição Detalhada do Objeto Ofertado: TELHA, MATERIAL: ALUMÍNIO, ZINCO E SILÍCIO, TIPO: TRAPEZOIDAL, COMPRIMENTO: 10,30 M, LARGURA: 1,08 M, ESPESSURA: 0,50 MM

Porte da empresa: ME/EPP**Lances** (Obs: lances com * na frente foram excluídos pelo pregoeiro)

Valor do Lance	CNPJ/CPF	Data/Hora Registro
R\$ 575,0000	29.617.012/0001-41	26/05/2021 09:30:00:410
R\$ 573,3300	16.868.674/0001-42	26/05/2021 09:30:00:410
R\$ 573,3300	17.878.280/0001-38	26/05/2021 09:30:00:410
R\$ 573,3300	15.722.013/0001-41	26/05/2021 09:30:00:410
R\$ 572,0000	29.617.012/0001-41	26/05/2021 09:40:34:560
R\$ 571,9900	15.722.013/0001-41	26/05/2021 09:41:21:127
R\$ 571,0000	29.617.012/0001-41	26/05/2021 09:42:23:287
R\$ 570,9900	15.722.013/0001-41	26/05/2021 09:42:54:680
R\$ 570,0000	17.878.280/0001-38	26/05/2021 09:47:36:020
R\$ 569,9900	15.722.013/0001-41	26/05/2021 09:47:52:070
R\$ 569,9700	16.868.674/0001-42	26/05/2021 09:48:24:910
R\$ 569,9600	15.722.013/0001-41	26/05/2021 09:49:41:537
R\$ 569,9300	16.868.674/0001-42	26/05/2021 09:49:56:420
R\$ 569,0000	29.617.012/0001-41	26/05/2021 09:51:27:207
R\$ 568,9700	16.868.674/0001-42	26/05/2021 09:51:42:147
R\$ 567,9600	15.722.013/0001-41	26/05/2021 09:51:57:293
R\$ 567,9300	16.868.674/0001-42	26/05/2021 09:52:14:213
R\$ 567,0000	29.617.012/0001-41	26/05/2021 09:52:19:797
R\$ 566,9600	16.868.674/0001-42	26/05/2021 09:52:36:617
R\$ 566,9500	15.722.013/0001-41	26/05/2021 09:53:07:153
R\$ 566,0000	29.617.012/0001-41	26/05/2021 09:53:21:917
R\$ 565,9500	16.868.674/0001-42	26/05/2021 09:53:37:887
R\$ 565,9400	15.722.013/0001-41	26/05/2021 09:54:21:853
R\$ 565,9000	16.868.674/0001-42	26/05/2021 09:54:38:623
R\$ 565,0000	29.617.012/0001-41	26/05/2021 09:54:45:837
R\$ 564,9800	16.868.674/0001-42	26/05/2021 09:55:02:610
R\$ 564,0000	29.617.012/0001-41	26/05/2021 09:55:37:197
R\$ 563,9900	15.722.013/0001-41	26/05/2021 09:55:40:697
R\$ 563,9700	16.868.674/0001-42	26/05/2021 09:55:57:143
R\$ 563,0000	29.617.012/0001-41	26/05/2021 09:56:18:840
R\$ 562,9500	16.868.674/0001-42	26/05/2021 09:56:35:397
R\$ 561,9400	15.722.013/0001-41	26/05/2021 09:56:44:323
R\$ 561,8900	16.868.674/0001-42	26/05/2021 09:57:00:340
R\$ 561,0000	29.617.012/0001-41	26/05/2021 09:57:08:783
R\$ 560,9700	16.868.674/0001-42	26/05/2021 09:57:25:880

R\$ 559,9600	15.722.013/0001-41	26/05/2021 09:57:45:610
R\$ 559,9300	16.868.674/0001-42	26/05/2021 09:58:02:550
R\$ 559,9200	15.722.013/0001-41	26/05/2021 09:58:26:863
R\$ 559,8700	16.868.674/0001-42	26/05/2021 09:58:43:193
R\$ 559,8600	15.722.013/0001-41	26/05/2021 09:58:57:553
R\$ 559,8200	16.868.674/0001-42	26/05/2021 09:59:13:717
R\$ 559,8100	15.722.013/0001-41	26/05/2021 09:59:27:277
R\$ 559,7700	16.868.674/0001-42	26/05/2021 09:59:43:727
R\$ 559,7600	15.722.013/0001-41	26/05/2021 10:00:11:200
R\$ 559,7200	16.868.674/0001-42	26/05/2021 10:00:27:057
R\$ 559,7100	15.722.013/0001-41	26/05/2021 10:00:34:683
R\$ 559,6700	16.868.674/0001-42	26/05/2021 10:00:50:463
R\$ 558,0000	29.617.012/0001-41	26/05/2021 10:00:53:650
R\$ 557,9800	16.868.674/0001-42	26/05/2021 10:01:08:320
R\$ 557,9700	15.722.013/0001-41	26/05/2021 10:01:33:890
R\$ 557,9300	16.868.674/0001-42	26/05/2021 10:01:48:647
R\$ 550,0000	29.617.012/0001-41	26/05/2021 10:01:51:427
R\$ 549,9500	16.868.674/0001-42	26/05/2021 10:02:08:100
R\$ 540,0000	29.617.012/0001-41	26/05/2021 10:03:08:123
R\$ 539,9700	16.868.674/0001-42	26/05/2021 10:03:24:400
R\$ 545,0000	17.878.280/0001-38	26/05/2021 10:03:40:113
R\$ 539,0000	29.617.012/0001-41	26/05/2021 10:03:43:430
R\$ 538,9700	16.868.674/0001-42	26/05/2021 10:04:00:097
R\$ 538,0000	29.617.012/0001-41	26/05/2021 10:04:43:783
R\$ 537,9700	16.868.674/0001-42	26/05/2021 10:05:00:113
R\$ 537,0000	29.617.012/0001-41	26/05/2021 10:05:49:577
R\$ 536,9700	16.868.674/0001-42	26/05/2021 10:06:05:857
R\$ 536,0000	29.617.012/0001-41	26/05/2021 10:07:36:220
R\$ 535,9700	16.868.674/0001-42	26/05/2021 10:07:52:227
R\$ 535,9600	15.722.013/0001-41	26/05/2021 10:08:37:387
R\$ 535,9200	16.868.674/0001-42	26/05/2021 10:08:53:957

Não existem lances de desempate ME/EPP para o item

Eventos do Item

Evento	Data	Observações
Abertura	26/05/2021 09:40:04	Item aberto.
Encerramento	26/05/2021 10:10:54	Item encerrado.
Encerramento etapa aberta	26/05/2021 10:10:54	Encerrada etapa aberta do item.
Aceite de proposta	27/05/2021 10:58:14	Aceite individual da proposta. Fornecedor: DIPAR FERRAGENS - EIRELI, CNPJ/CPF: 16.868.674/0001-42, pelo melhor lance de R\$ 535,9200.
Habilitação de fornecedor	01/06/2021 11:21:38	Habilitação individual da proposta. Fornecedor: DIPAR FERRAGENS - EIRELI, CNPJ/CPF: 16.868.674/0001-42, pelo melhor lance de R\$ 535,9200.

Não existem intenções de recurso para o item

Item: 11 - Telha

Propostas Participaram deste item as empresas abaixo relacionadas, com suas respectivas propostas.

(As propostas com * na frente foram desclassificadas)

CNPJ/CPF	Fornecedor	ME/EPP Equiparada	Declaração ME/EPP	Quantidade	Valor Unit.	Valor Global	Data/Hora Registro
17.878.280/0001-38	PRISMA COMERCIO DE MATERIAIS DE CONSTRUCAO E OBRAS DE E	Sim	Sim	50	R\$ 418,4300	R\$ 20.921,5000	25/05/2021 11:26:43

Marca: USIMINAS

Fabricante: USIMINAS

Modelo / Versão: ZINCO

Descrição Detalhada do Objeto Ofertado: Telha, material: aluzinco, tipo:

ondulada, comprimento: 7,50 m, largura: 1,10 m

Porte da empresa: ME/EPP

15.722.013/0001-41	S R DISTRIBUIDORA SERVICOS E COMERCIO LTDA	Sim	Sim	50	R\$ 418,4300	R\$ 20.921,5000	25/05/2021 16:56:56
--------------------	--	-----	-----	----	--------------	-----------------	------------------------

Marca: ARCELORMITTAL**Fabricante:** ARCELORMITTAL**Modelo / Versão:** CONFORME EDITAL**Descrição Detalhada do Objeto Ofertado:** TELHA, MATERIAL: ALUZINCO, TIPO: ONDULADA, COMPRIMENTO: 7,50 M, LARGURA: 1,10 M**Porte da empresa:** ME/EPP

16.868.674/0001-42	DIPAR FERRAGENS - EIRELI	Sim	Sim	50	R\$ 418,4300	R\$ 20.921,5000	26/05/2021 09:24:13
--------------------	-----------------------------	-----	-----	----	--------------	-----------------	------------------------

Marca: ARCELORMITTAL**Fabricante:** ARCELORMITTAL**Modelo / Versão:** ARCELORMITTAL**Descrição Detalhada do Objeto Ofertado:** TELHA, MATERIAL: ALUZINCO, TIPO: ONDULADA, COMPRIMENTO: 7,50 M, LARGURA: 1,10 M**Porte da empresa:** ME/EPP

29.617.012/0001-41	BAGAGEM COMERCIO E SERVICOS DE CONSTRUCOES EIRELI	Sim	Sim	50	R\$ 420,0000	R\$ 21.000,0000	24/05/2021 08:00:08
--------------------	--	-----	-----	----	--------------	-----------------	------------------------

Marca: trapezio**Fabricante:** trapezio**Modelo / Versão:** trapezio**Descrição Detalhada do Objeto Ofertado:** TELHA, MATERIAL: ALUZINCO, TIPO: ONDULADA, COMPRIMENTO: 7,50 M, LARGURA: 1,10 M**Porte da empresa:** ME/EPP**Lances** (Obs: lances com * na frente foram excluídos pelo pregoeiro)

Valor do Lance	CNPJ/CPF	Data/Hora Registro
R\$ 420,0000	29.617.012/0001-41	26/05/2021 09:30:00:410
R\$ 418,4300	17.878.280/0001-38	26/05/2021 09:30:00:410
R\$ 418,4300	15.722.013/0001-41	26/05/2021 09:30:00:410
R\$ 418,4300	16.868.674/0001-42	26/05/2021 09:30:00:410
R\$ 415,0000	29.617.012/0001-41	26/05/2021 09:40:38:653
R\$ 414,9900	15.722.013/0001-41	26/05/2021 09:41:25:073
R\$ 413,0000	29.617.012/0001-41	26/05/2021 09:42:27:577
R\$ 412,9900	15.722.013/0001-41	26/05/2021 09:42:58:030
R\$ 412,9000	17.878.280/0001-38	26/05/2021 09:47:44:163
R\$ 412,8900	15.722.013/0001-41	26/05/2021 09:47:54:277
R\$ 412,8400	16.868.674/0001-42	26/05/2021 09:48:23:887
R\$ 412,8300	15.722.013/0001-41	26/05/2021 09:49:27:077
R\$ 412,7900	16.868.674/0001-42	26/05/2021 09:49:43:550
R\$ 412,7800	15.722.013/0001-41	26/05/2021 09:49:56:533
R\$ 412,7500	16.868.674/0001-42	26/05/2021 09:50:12:657
R\$ 412,7400	15.722.013/0001-41	26/05/2021 09:50:44:003
R\$ 412,7100	16.868.674/0001-42	26/05/2021 09:50:59:823
R\$ 412,7000	15.722.013/0001-41	26/05/2021 09:51:09:823
R\$ 412,6700	16.868.674/0001-42	26/05/2021 09:51:25:247
R\$ 412,0000	29.617.012/0001-41	26/05/2021 09:51:30:180
R\$ 411,9900	15.722.013/0001-41	26/05/2021 09:51:39:143
R\$ 411,9700	16.868.674/0001-42	26/05/2021 09:51:54:373
R\$ 411,0000	29.617.012/0001-41	26/05/2021 09:52:22:567
R\$ 410,9500	16.868.674/0001-42	26/05/2021 09:52:37:627
R\$ 412,0000	17.878.280/0001-38	26/05/2021 09:53:03:987
R\$ 410,9400	15.722.013/0001-41	26/05/2021 09:53:14:037
R\$ 410,0000	29.617.012/0001-41	26/05/2021 09:53:25:077
R\$ 409,9500	16.868.674/0001-42	26/05/2021 09:53:40:950
R\$ 409,9400	15.722.013/0001-41	26/05/2021 09:54:27:027

R\$ 409,9000	16.868.674/0001-42	26/05/2021 09:54:43:717
R\$ 409,0000	29.617.012/0001-41	26/05/2021 09:54:49:553
R\$ 408,9800	16.868.674/0001-42	26/05/2021 09:55:05:733
R\$ 408,0000	29.617.012/0001-41	26/05/2021 09:55:40:990
R\$ 407,9900	15.722.013/0001-41	26/05/2021 09:55:48:553
R\$ 407,9700	16.868.674/0001-42	26/05/2021 09:56:05:300
R\$ 407,0000	29.617.012/0001-41	26/05/2021 09:56:21:763
R\$ 406,9500	16.868.674/0001-42	26/05/2021 09:56:38:430
R\$ 406,9400	15.722.013/0001-41	26/05/2021 09:57:07:250
R\$ 406,0000	29.617.012/0001-41	26/05/2021 09:57:12:183
R\$ 405,9600	16.868.674/0001-42	26/05/2021 09:57:28:930
R\$ 405,9500	15.722.013/0001-41	26/05/2021 09:57:51:773
R\$ 405,9000	16.868.674/0001-42	26/05/2021 09:58:10:140
R\$ 405,8900	15.722.013/0001-41	26/05/2021 09:58:32:303
R\$ 405,8500	16.868.674/0001-42	26/05/2021 09:58:48:230
R\$ 405,8400	15.722.013/0001-41	26/05/2021 09:59:01:150
R\$ 405,8200	16.868.674/0001-42	26/05/2021 09:59:17:813
R\$ 405,8100	15.722.013/0001-41	26/05/2021 09:59:30:203
R\$ 405,7800	16.868.674/0001-42	26/05/2021 09:59:45:747
R\$ 404,7700	15.722.013/0001-41	26/05/2021 10:00:16:443
R\$ 404,7400	16.868.674/0001-42	26/05/2021 10:00:33:133
R\$ 404,7300	15.722.013/0001-41	26/05/2021 10:00:41:950
R\$ 404,0000	29.617.012/0001-41	26/05/2021 10:00:57:333
R\$ 403,9600	16.868.674/0001-42	26/05/2021 10:01:13:420
R\$ 403,9500	15.722.013/0001-41	26/05/2021 10:01:38:390
R\$ 403,9100	16.868.674/0001-42	26/05/2021 10:01:54:730
R\$ 403,0000	29.617.012/0001-41	26/05/2021 10:01:55:197
R\$ 402,9500	16.868.674/0001-42	26/05/2021 10:02:11:010
R\$ 405,0000	17.878.280/0001-38	26/05/2021 10:02:45:017
R\$ 402,0000	29.617.012/0001-41	26/05/2021 10:03:04:470
R\$ 401,9600	16.868.674/0001-42	26/05/2021 10:03:20:850
R\$ 400,0000	17.878.280/0001-38	26/05/2021 10:03:28:647
R\$ 399,9600	16.868.674/0001-42	26/05/2021 10:03:44:787

Não existem lances de desempate ME/EPP para o item

Eventos do Item

Evento	Data	Observações
Abertura	26/05/2021 09:40:04	Item aberto.
Encerramento etapa aberta	26/05/2021 10:05:45	Encerrada etapa aberta do item.
Encerramento	26/05/2021 10:05:45	Item encerrado.
Aceite de proposta	27/05/2021 10:58:29	Aceite individual da proposta. Fornecedor: DIPAR FERRAGENS - EIRELI, CNPJ/CPF: 16.868.674/0001-42, pelo melhor lance de R\$ 399,9600.
Habilitação de fornecedor	01/06/2021 11:22:05	Habilitação individual da proposta. Fornecedor: DIPAR FERRAGENS - EIRELI, CNPJ/CPF: 16.868.674/0001-42, pelo melhor lance de R\$ 399,9600.

Não existem intenções de recurso para o item

Item: 12 - Telha

Propostas Participaram deste item as empresas abaixo relacionadas, com suas respectivas propostas.

(As propostas com * na frente foram desclassificadas)

CNPJ/CPF	Fornecedor	ME/EPP Equiparada	Declaração ME/EPP	Quantidade	Valor Unit.	Valor Global	Data/Hora Registro
17.878.280/0001-38	PRISMA COMERCIO DE MATERIAIS DE CONSTRUCAO E OBRAS DE E	Sim	Sim	30.000	R\$ 1,5800	R\$ 47.400,0000	25/05/2021 11:26:43

Marca: SERGIPE

Fabricante: SERGIPE

Modelo / Versão: CERÂMICA

Descrição Detalhada do Objeto Ofertado: Telha, material: cerâmica, tipo: romana, comprimento: 39 cm, largura: 22 cm, rendimento: 18 un,m2, tolerância absorção água: 12,50 per, tolerância absorção calor: baixa, acabamento superficial: natural, cor: ocre

Porte da empresa: ME/EPP

15.722.013/0001-41 S R DISTRIBUIDORA Sim Sim 30.000 R\$ 1,5800 R\$ 47.400,0000 25/05/2021
SERVICOS E COMERCIO LTDA 16:56:56

Marca: SÃO FRANCISCO

Fabricante: SÃO FRANCISCO

Modelo / Versão: CONFORME EDITAL

Descrição Detalhada do Objeto Ofertado: TELHA, MATERIAL: CERÂMICA, TIPO: ROMANA, COMPRIMENTO: 39 CM, LARGURA: 22 CM, RENDIMENTO: 18 UN,M2, TOLERÂNCIA ABSORÇÃO ÁGUA: 12,50 PER, TOLERÂNCIA ABSORÇÃO CALOR: BAIXA, ACABAMENTO SUPERFICIAL: NATURAL, COR: OCRE

Porte da empresa: ME/EPP

29.617.012/0001-41 BAGAGEM COMERCIO E Sim Sim 30.000 R\$ 2,4000 R\$ 72.000,0000 24/05/2021
SERVICOS DE 08:00:08
CONSTRUCOES EIRELI

Marca: sao francisco

Fabricante: sao francisco

Modelo / Versão: sao francisco

Descrição Detalhada do Objeto Ofertado: TELHA, MATERIAL: CERÂMICA, TIPO: ROMANA, COMPRIMENTO: 39 CM, LARGURA: 22 CM, RENDIMENTO: 18 UN, M2, TOLERÂNCIA ABSORÇÃO ÁGUA: 12,50 PER, TOLERÂNCIA ABSORÇÃO CALOR: BAIXA, ACABAMENTO SUPERFICIAL:NATURAL, COR: OCRE

Porte da empresa: ME/EPP

Lances (Obs: lances com * na frente foram excluídos pelo pregoeiro)

Valor do Lance	CNPJ/CPF	Data/Hora Registro
R\$ 2,4000	29.617.012/0001-41	26/05/2021 09:30:00:410
R\$ 1,5800	17.878.280/0001-38	26/05/2021 09:30:00:410
R\$ 1,5800	15.722.013/0001-41	26/05/2021 09:30:00:410
R\$ 1,5700	29.617.012/0001-41	26/05/2021 09:40:46:373
R\$ 1,5600	15.722.013/0001-41	26/05/2021 09:41:29:267
R\$ 1,5000	29.617.012/0001-41	26/05/2021 09:42:33:427
R\$ 1,4900	15.722.013/0001-41	26/05/2021 09:46:49:213

Não existem lances de desempate ME/EPP para o item

Eventos do Item

Evento	Data	Observações
Abertura	26/05/2021 09:40:04	Item aberto.
Encerramento sem prorrogação	26/05/2021 09:50:05	Item aguardando decisão sobre reinício ou encerramento da etapa aberta.
Encerramento etapa aberta	26/05/2021 10:00:26	Encerrada etapa aberta do item.
Encerramento	26/05/2021 10:00:26	Item encerrado.
Aceite de proposta	27/05/2021 10:59:22	Aceite individual da proposta. Fornecedor: S R DISTRIBUIDORA SERVICOS E COMERCIO LTDA, CNPJ/CPF: 15.722.013/0001-41, pelo melhor lance de R\$ 1,4900.
Habilitação de fornecedor	01/06/2021 12:21:09	Habilitação em grupo de propostas. Fornecedor: S R DISTRIBUIDORA SERVICOS E COMERCIO LTDA - CNPJ/CPF: 15.722.013/0001-41

Não existem intenções de recurso para o item

Item: 13 - Pregão com cabeça

Propostas Participaram deste item as empresas abaixo relacionadas, com suas respectivas propostas.

(As propostas com * na frente foram desclassificadas)

CNPJ/CPF	Fornecedor	ME/EPP Equiparada	Declaração ME/EPP	Quantidade	Valor Unit.	Valor Global	Data/Hora Registro
34.521.390/0001-67	COMERCIO DE MATERIAIS DE CONSTRUCAO EIRELI	Sim	Sim	15	R\$ 17,5400	R\$ 263,1000	19/05/2021 13:24:53
Marca: BELGO							
Fabricante: BELGO							
Modelo / Versão: BELGO							
Descrição Detalhada do Objeto Ofertado: PREGO COM CABEÇA, MATERIAL: AÇO, TIPO CABEÇA: CHATA, TIPO CORPO: LISO, TIPO PONTA: COMUM, ACABAMENTO SUPERFICIAL: GALVANIZADO, BITOLA: 18 X 30							
Porte da empresa: ME/EPP							
17.878.280/0001-38	PRISMA COMERCIO DE MATERIAIS DE CONSTRUCAO E OBRAS DE E	Sim	Sim	15	R\$ 17,5400	R\$ 263,1000	25/05/2021 11:26:43
Marca: GERDAU							
Fabricante: GERDAU							
Modelo / Versão: AÇO							
Descrição Detalhada do Objeto Ofertado: Prego com cabeça, material: aço, tipo cabeça: chata, tipo corpo: liso, tipo ponta: comum, acabamento superficial: galvanizado, bitola: 18 x 30							
Porte da empresa: ME/EPP							
15.722.013/0001-41	S R DISTRIBUIDORA SERVICOS E COMERCIO LTDA	Sim	Sim	15	R\$ 17,5400	R\$ 263,1000	25/05/2021 16:56:56
Marca: GERDAU							
Fabricante: GERDAU							
Modelo / Versão: CONFORME EDITAL							
Descrição Detalhada do Objeto Ofertado: PREGO COM CABEÇA, MATERIAL: AÇO, TIPO CABEÇA: CHATA, TIPO CORPO: LISO, TIPO PONTA: COMUM, ACABAMENTO SUPERFICIAL: GALVANIZADO, BITOLA: 18 X 30							
Porte da empresa: ME/EPP							
29.617.012/0001-41	BAGAGEM COMERCIO E SERVICOS DE CONSTRUCOES EIRELI	Sim	Sim	15	R\$ 18,0000	R\$ 270,0000	24/05/2021 08:00:08
Marca: gerdal							
Fabricante: gerdal							
Modelo / Versão: gerdal							
Descrição Detalhada do Objeto Ofertado: PREGO COM CABEÇA, MATERIAL: AÇO, TIPO CABEÇA: CHATA, TIPO CORPO: LISO, TIPO PONTA: COMUM, ACABAMENTO SUPERFICIAL: GALVANIZADO, BITOLA: 18 X 30							
Porte da empresa: ME/EPP							

Lances (Obs: lances com * na frente foram excluídos pelo pregoeiro)

Valor do Lance	CNPJ/CPF	Data/Hora Registro
R\$ 18,0000	29.617.012/0001-41	26/05/2021 09:30:00:410
R\$ 17,5400	34.521.390/0001-67	26/05/2021 09:30:00:410
R\$ 17,5400	17.878.280/0001-38	26/05/2021 09:30:00:410
R\$ 17,5400	15.722.013/0001-41	26/05/2021 09:30:00:410
R\$ 17,5000	29.617.012/0001-41	26/05/2021 09:41:00:527
R\$ 17,4900	15.722.013/0001-41	26/05/2021 09:41:34:333
R\$ 17,4000	29.617.012/0001-41	26/05/2021 09:42:41:290
R\$ 17,3900	15.722.013/0001-41	26/05/2021 09:43:10:930

Não existem lances de desempate ME/EPP para o item

Eventos do Item

Evento	Data	Observações
Abertura	26/05/2021 09:40:05	Item aberto.
Encerramento sem prorrogação	26/05/2021 09:50:06	Item aguardando decisão sobre reinício ou encerramento da etapa aberta.
Encerramento	26/05/2021	Encerrada etapa aberta do item.

etapa aberta	10:02:54	
Sorteio eletrônico	26/05/2021 10:02:54	Item teve empate real para o valor 17,5400. Procedeu-se o sorteio eletrônico entre os fornecedores com propostas empatadas.
Encerramento	26/05/2021 10:02:54	Item encerrado.
Aceite de proposta	27/05/2021 10:59:34	Aceite individual da proposta. Fornecedor: S R DISTRIBUIDORA SERVICOS E COMERCIO LTDA, CNPJ/CPF: 15.722.013/0001-41, pelo melhor lance de R\$ 17,3900.
Habilitação de fornecedor	01/06/2021 12:21:09	Habilitação em grupo de propostas. Fornecedor: S R DISTRIBUIDORA SERVICOS E COMERCIO LTDA - CNPJ/CPF: 15.722.013/0001-41

Não existem intenções de recurso para o item

Item: 14 - Pregão com cabeça

Propostas Participaram deste item as empresas abaixo relacionadas, com suas respectivas propostas.

(As propostas com * na frente foram desclassificadas)

CNPJ/CPF	Fornecedor	ME/EPP Equiparada	Declaração ME/EPP	Quantidade	Valor Unit.	Valor Global	Data/Hora Registro
29.617.012/0001-41	BAGAGEM COMERCIO E SERVICOS DE CONSTRUcoes EIRELI	Sim	Sim	15	R\$ 22,0000	R\$ 330,0000	24/05/2021 08:00:08
	Marca: gerdal						
	Fabricante: gerdal						
	Modelo / Versão: gerdal						
	Descrição Detalhada do Objeto Ofertado: PREGO COM CABEÇA, MATERIAL: AÇO, TIPO CABEÇA: CHATA, TIPO CORPO: LISO, TIPO PONTA: COMUM, ACABAMENTO SUPERFICIAL: GALVANIZADO, BITOLA: 16 X 24						
	Porte da empresa: ME/EPP						
34.521.390/0001-67	COMERCIO DE MATERIAIS DE CONSTRUcao EIRELI	Sim	Sim	15	R\$ 22,3900	R\$ 335,8500	19/05/2021 13:28:21
	Marca: BELGO						
	Fabricante: BELGO						
	Modelo / Versão: BELGO						
	Descrição Detalhada do Objeto Ofertado: Prego com cabeça, material: aço, tipo cabeça: chata, tipo corpo: liso, tipo ponta: comum, acabamento superficial: galvanizado, bitola: 16 x 24						
	Porte da empresa: ME/EPP						
17.878.280/0001-38	PRISMA COMERCIO DE MATERIAIS DE CONSTRUcao E OBRAS DE E	Sim	Sim	15	R\$ 22,3900	R\$ 335,8500	25/05/2021 11:26:43
	Marca: GERDAU						
	Fabricante: GERDAU						
	Modelo / Versão: AÇO						
	Descrição Detalhada do Objeto Ofertado: PREGO COM CABEÇA, MATERIAL: AÇO, TIPO CABEÇA: CHATA, TIPO CORPO: LISO, TIPO PONTA: COMUM, ACABAMENTO SUPERFICIAL: GALVANIZADO, BITOLA: 16 X 24						
	Porte da empresa: ME/EPP						
15.722.013/0001-41	S R DISTRIBUIDORA SERVICOS E COMERCIO LTDA	Sim	Sim	15	R\$ 22,3900	R\$ 335,8500	25/05/2021 16:56:56
	Marca: GERDAU						
	Fabricante: GERDAU						
	Modelo / Versão: CONFORME EDITAL						
	Descrição Detalhada do Objeto Ofertado: PREGO COM CABEÇA, MATERIAL: AÇO, TIPO CABEÇA: CHATA, TIPO CORPO: LISO, TIPO PONTA: COMUM, ACABAMENTO SUPERFICIAL: GALVANIZADO, BITOLA: 16 X 24						
	Porte da empresa: ME/EPP						

Lances (Obs: lances com * na frente foram excluídos pelo pregoeiro)

Valor do Lance	CNPJ/CPF	Data/Hora Registro
----------------	----------	--------------------

R\$ 22,3900	17.878.280/0001-38	26/05/2021 09:30:00:410
R\$ 22,3900	15.722.013/0001-41	26/05/2021 09:30:00:410
R\$ 22,3900	34.521.390/0001-67	26/05/2021 09:30:00:410
R\$ 22,0000	29.617.012/0001-41	26/05/2021 09:30:00:410
R\$ 21,9900	15.722.013/0001-41	26/05/2021 09:41:37:407
R\$ 21,5000	29.617.012/0001-41	26/05/2021 09:42:47:573
R\$ 21,4900	15.722.013/0001-41	26/05/2021 09:43:14:593

Não existem lances de desempate ME/EPP para o item

Eventos do Item

Evento	Data	Observações
Abertura	26/05/2021 09:40:05	Item aberto.
Encerramento sem prorrogação	26/05/2021 09:50:06	Item aguardando decisão sobre reinício ou encerramento da etapa aberta.
Encerramento etapa aberta	26/05/2021 10:03:22	Encerrada etapa aberta do item.
Sorteio eletrônico	26/05/2021 10:03:22	Item teve empate real para o valor 22,3900. Procedeu-se o sorteio eletrônico entre os fornecedores com propostas empatadas.
Encerramento	26/05/2021 10:03:22	Item encerrado.
Aceite de proposta	27/05/2021 10:59:45	Aceite individual da proposta. Fornecedor: S R DISTRIBUIDORA SERVICOS E COMERCIO LTDA, CNPJ/CPF: 15.722.013/0001-41, pelo melhor lance de R\$ 21,4900.
Habilitação de fornecedor	01/06/2021 12:21:09	Habilitação em grupo de propostas. Fornecedor: S R DISTRIBUIDORA SERVICOS E COMERCIO LTDA - CNPJ/CPF: 15.722.013/0001-41

Não existem intenções de recurso para o item

Item: 15 - Pregão

Propostas Participaram deste item as empresas abaixo relacionadas, com suas respectivas propostas.

(As propostas com * na frente foram desclassificadas)

CNPJ/CPF	Fornecedor	ME/EPP Equiparada	Declaração ME/EPP	Quantidade	Valor Unit.	Valor Global	Data/Hora Registro
34.521.390/0001-67	COMERCIO DE MATERIAIS DE CONSTRUCAO EIRELI	Sim	Sim	5	R\$ 49,0800	R\$ 245,4000	19/05/2021 13:28:21
	Marca: BELGO						
	Fabricante: BELGO						
	Modelo / Versão: BELGO						
	Descrição Detalhada do Objeto Ofertado: PREGO COM CABEÇA, MATERIAL: ARAME TIPO CABEÇA: CÔNICA AXADREZADA, TIPO CORPO: LISO, TIPO PONTA: DIAMANTE, ACABAMENTO SUPERFICIAL: POLIDO, BITOLA: 7X9						
	Porte da empresa: ME/EPP						
17.878.280/0001-38	PRISMA COMERCIO DE MATERIAIS DE CONSTRUCAO E OBRAS DE E	Sim	Sim	5	R\$ 49,0800	R\$ 245,4000	25/05/2021 11:26:43
	Marca: GERDAU						
	Fabricante: GERDAU						
	Modelo / Versão: LISO						
	Descrição Detalhada do Objeto Ofertado: PREGO COM CABEÇA, MATERIAL: ARAME TIPO CABEÇA: CÔNICA AXADREZADA, TIPO CORPO: LISO, TIPO PONTA: DIAMANTE, ACABAMENTO SUPERFICIAL: POLIDO, BITOLA: 7X9						
	Porte da empresa: ME/EPP						
15.722.013/0001-41	S R DISTRIBUIDORA SERVICOS E COMERCIO LTDA	Sim	Sim	5	R\$ 49,0800	R\$ 245,4000	25/05/2021 16:56:56
	Marca: GERDAU						
	Fabricante: GERDAU						
	Modelo / Versão: CONFORME EDITAL						

Descrição Detalhada do Objeto Ofertado: PREGO COM CABEÇA, MATERIAL: ARAME, TIPO CABEÇA: CÔNICA AXADREZADA, TIPO CORPO: LISO, TIPO PONTA: DIAMANTE, ACABAMENTO SUPERFICIAL: POLIDO, BITOLA: 7 X 9

Porte da empresa: ME/EPP

29.617.012/0001-41 BAGAGEM COMERCIO E Sim Sim 5 R\$ 50,0000 R\$ 250,0000 24/05/2021
SERVICOS DE 08:00:08
CONSTRUCOES EIRELI

Marca: gerdal

Fabricante: gerdal

Modelo / Versão: gerdal

Descrição Detalhada do Objeto Ofertado: PREGO COM CABEÇA, MATERIAL: ARAME, TIPO CABEÇA: CÔNICA AXADREZADA, TIPO CORPO: LISO, TIPO PONTA: DIAMANTE, ACABAMENTO SUPERFICIAL: POLIDO, BITOLA: 7 X 9

Porte da empresa: ME/EPP

Lances (Obs: lances com * na frente foram excluídos pelo pregoeiro)

Valor do Lance	CNPJ/CPF	Data/Hora Registro
R\$ 50,0000	29.617.012/0001-41	26/05/2021 09:30:00:410
R\$ 49,0800	34.521.390/0001-67	26/05/2021 09:30:00:410
R\$ 49,0800	17.878.280/0001-38	26/05/2021 09:30:00:410
R\$ 49,0800	15.722.013/0001-41	26/05/2021 09:30:00:410
R\$ 49,0000	29.617.012/0001-41	26/05/2021 09:41:08:200
R\$ 48,9900	15.722.013/0001-41	26/05/2021 09:41:41:630
R\$ 48,0000	29.617.012/0001-41	26/05/2021 09:42:52:850
R\$ 47,9900	15.722.013/0001-41	26/05/2021 09:43:18:160

Não existem lances de desempate ME/EPP para o item

Eventos do Item

Evento	Data	Observações
Abertura	26/05/2021 09:40:06	Item aberto.
Encerramento sem prorrogação	26/05/2021 09:50:07	Item aguardando decisão sobre reinício ou encerramento da etapa aberta.
Encerramento etapa aberta	26/05/2021 10:03:38	Encerrada etapa aberta do item.
Sorteio eletrônico	26/05/2021 10:03:38	Item teve empate real para o valor 49,0800. Procedeu-se o sorteio eletrônico entre os fornecedores com propostas empatadas.
Encerramento	26/05/2021 10:03:38	Item encerrado.
Aceite de proposta	27/05/2021 10:59:57	Aceite individual da proposta. Fornecedor: S R DISTRIBUIDORA SERVICOS E COMERCIO LTDA, CNPJ/CPF: 15.722.013/0001-41, pelo melhor lance de R\$ 47,9900.
Habilitação de fornecedor	01/06/2021 12:21:09	Habilitação em grupo de propostas. Fornecedor: S R DISTRIBUIDORA SERVICOS E COMERCIO LTDA - CNPJ/CPF: 15.722.013/0001-41

Não existem intenções de recurso para o item

Item: 16 - Pregos com cabeça

Propostas Participaram deste item as empresas abaixo relacionadas, com suas respectivas propostas.

(As propostas com * na frente foram desclassificadas)

CNPJ/CPF	Fornecedor	ME/EPP Equiparada	Declaração ME/EPP	Quantidade	Valor Unit.	Valor Global	Data/Hora Registro
34.521.390/0001-67	COMERCIO DE MATERIAIS DE CONSTRUCAO EIRELI	Sim	Sim	5	R\$ 18,1000	R\$ 90,5000	19/05/2021 13:28:21

Marca: BELGO

Fabricante: BELGO

Modelo / Versão: BELGO

Descrição Detalhada do Objeto Ofertado: Pregos com cabeça, material: ferro comum, tipo cabeça: chata, tipo corpo: liso, tipo ponta: comum,

acabamento superficial: polido, bitola: 18 x 27

Porte da empresa: ME/EPP

17.878.280/0001-38	PRISMA COMERCIO DE MATERIAIS DE CONSTRUCAO E OBRAS DE E	Sim	Sim	5	R\$ 18,1000	R\$ 90,5000	25/05/2021 11:26:43
--------------------	---	-----	-----	---	-------------	-------------	---------------------

Marca: GERDAU**Fabricante:** GERDAU**Modelo / Versão:** LISO**Descrição Detalhada do Objeto Ofertado:** PREGO COM CABEÇA, MATERIAL: FERRO COMUM, TIPO CABEÇA: CHATA, TIPO CORPO: LISO, TIPO PONTA: COMUM, ACABAMENTO SUPERFICIAL: POLIDO, BITOLA: 18 X 27**Porte da empresa:** ME/EPP

15.722.013/0001-41	S R DISTRIBUIDORA SERVICOS E COMERCIO LTDA	Sim	Sim	5	R\$ 18,1000	R\$ 90,5000	25/05/2021 16:56:56
--------------------	--	-----	-----	---	-------------	-------------	---------------------

Marca: GERDAU**Fabricante:** GERDAU**Modelo / Versão:** CONFORME EDITAL**Descrição Detalhada do Objeto Ofertado:** PREGO COM CABEÇA, MATERIAL: FERRO COMUM, TIPO CABEÇA: CHATA, TIPO CORPO: LISO, TIPO PONTA: COMUM, ACABAMENTO SUPERFICIAL: POLIDO, BITOLA: 18 X 27**Porte da empresa:** ME/EPP

29.617.012/0001-41	BAGAGEM COMERCIO E SERVICOS DE CONSTRUCOES EIRELI	Sim	Sim	5	R\$ 22,0000	R\$ 110,0000	24/05/2021 08:00:08
--------------------	---	-----	-----	---	-------------	--------------	---------------------

Marca: gerdal**Fabricante:** gerdal**Modelo / Versão:** gerdal**Descrição Detalhada do Objeto Ofertado:** PREGO COM CABEÇA, MATERIAL: FERRO COMUM, TIPO CABEÇA: CHATA, TIPO CORPO: LISO, TIPO PONTA: COMUM, ACABAMENTO SUPERFICIAL: POLIDO, BITOLA: 18 X 27**Porte da empresa:** ME/EPP**Lances** (Obs: lances com * na frente foram excluídos pelo pregoeiro)

Valor do Lance	CNPJ/CPF	Data/Hora Registro
R\$ 22,0000	29.617.012/0001-41	26/05/2021 09:30:00:410
R\$ 18,1000	34.521.390/0001-67	26/05/2021 09:30:00:410
R\$ 18,1000	17.878.280/0001-38	26/05/2021 09:30:00:410
R\$ 18,1000	15.722.013/0001-41	26/05/2021 09:30:00:410
R\$ 18,0000	29.617.012/0001-41	26/05/2021 09:41:11:507
R\$ 17,9900	15.722.013/0001-41	26/05/2021 09:41:44:627
R\$ 17,5000	29.617.012/0001-41	26/05/2021 09:43:01:047
R\$ 17,4900	15.722.013/0001-41	26/05/2021 09:43:21:057

Não existem lances de desempate ME/EPP para o item**Eventos do Item**

Evento	Data	Observações
Abertura	26/05/2021 09:40:06	Item aberto.
Encerramento sem prorrogação	26/05/2021 09:50:07	Item aguardando decisão sobre reinício ou encerramento da etapa aberta.
Encerramento etapa aberta	26/05/2021 10:03:53	Encerrada etapa aberta do item.
Sorteio eletrônico	26/05/2021 10:03:53	Item teve empate real para o valor 18,1000. Procedeu-se o sorteio eletrônico entre os fornecedores com propostas empatadas.
Encerramento	26/05/2021 10:03:53	Item encerrado.
Aceite de proposta	27/05/2021 11:00:09	Aceite individual da proposta. Fornecedor: S R DISTRIBUIDORA SERVICOS E COMERCIO LTDA, CNPJ/CPF: 15.722.013/0001-41, pelo melhor lance de R\$ 17,4900.
Habilitação de fornecedor	01/06/2021 12:21:09	Habilitação em grupo de propostas. Fornecedor: S R DISTRIBUIDORA SERVICOS E COMERCIO LTDA - CNPJ/CPF: 15.722.013/0001-41

Não existem intenções de recurso para o item

Item: 17 - Prego com cabeça

Propostas Participaram deste item as empresas abaixo relacionadas, com suas respectivas propostas.

(As propostas com * na frente foram desclassificadas)

CNPJ/CPF	Fornecedor	ME/EPP Equiparada	Declaração ME/EPP	Quantidade	Valor Unit.	Valor Global	Data/Hora Registro
34.521.390/0001-67	COMERCIO DE MATERIAIS DE CONSTRUCAO EIRELI	Sim	Sim	5	R\$ 19,5800	R\$ 97,9000	19/05/2021 13:28:21
Marca: BELGO Fabricante: BELGO Modelo / Versão: BELGO Descrição Detalhada do Objeto Ofertado: Prego com cabeça, material: aço carbono, tipo cabeça: liso, tipo ponta: comum, bitola: 12 x 12 mm Porte da empresa: ME/EPP							
17.878.280/0001-38	PRISMA COMERCIO DE MATERIAIS DE CONSTRUCAO E OBRAS DE E	Sim	Sim	5	R\$ 19,5800	R\$ 97,9000	25/05/2021 11:26:43
Marca: GERDAU Fabricante: GERDAU Modelo / Versão: LISO Descrição Detalhada do Objeto Ofertado: PREGO COM CABEÇA, MATERIAL: AÇO CARBONO, TIPO CABEÇA: LISO, TIPO PONTA: COMUM, BITOLA: 12 X 12 MM Porte da empresa: ME/EPP							
15.722.013/0001-41	S R DISTRIBUIDORA SERVICOS E COMERCIO LTDA	Sim	Sim	5	R\$ 19,5800	R\$ 97,9000	25/05/2021 16:56:56
Marca: GERDAU Fabricante: GERDAU Modelo / Versão: CONFORME EDITAL Descrição Detalhada do Objeto Ofertado: PREGO COM CABEÇA, MATERIAL: AÇO CARBONO, TIPO CABEÇA: LISO, TIPO PONTA: COMUM, BITOLA: 12 X 12 MM Porte da empresa: ME/EPP							
29.617.012/0001-41	BAGAGEM COMERCIO E SERVICOS DE CONSTRUCOES EIRELI	Sim	Sim	5	R\$ 22,0000	R\$ 110,0000	24/05/2021 08:00:08
Marca: gerdal Fabricante: gerdal Modelo / Versão: gerdal Descrição Detalhada do Objeto Ofertado: PREGO COM CABEÇA, MATERIAL: AÇO CARBONO, TIPO CABEÇA: LISO, TIPO PONTA: COMUM, BITOLA: 12 X 12 MM Porte da empresa: ME/EPP							

Lances (Obs: lances com * na frente foram excluídos pelo pregoeiro)

Valor do Lance	CNPJ/CPF	Data/Hora Registro
R\$ 22,0000	29.617.012/0001-41	26/05/2021 09:30:00:410
R\$ 19,5800	34.521.390/0001-67	26/05/2021 09:30:00:410
R\$ 19,5800	17.878.280/0001-38	26/05/2021 09:30:00:410
R\$ 19,5800	15.722.013/0001-41	26/05/2021 09:30:00:410
R\$ 19,5000	29.617.012/0001-41	26/05/2021 09:41:17:167
R\$ 19,4900	15.722.013/0001-41	26/05/2021 09:41:48:723
R\$ 19,4500	29.617.012/0001-41	26/05/2021 09:43:06:483
R\$ 19,4400	15.722.013/0001-41	26/05/2021 09:43:26:907

Não existem lances de desempate ME/EPP para o item

Eventos do Item

Evento	Data	Observações
Abertura	26/05/2021 09:40:06	Item aberto.
Encerramento sem prorrogação	26/05/2021 09:50:07	Item aguardando decisão sobre reinício ou encerramento da etapa aberta.
Encerramento etapa aberta	26/05/2021 10:04:16	Encerrada etapa aberta do item.
Sorteio eletrônico	26/05/2021 10:04:16	Item teve empate real para o valor 19,5800. Procedeu-se o sorteio eletrônico entre os fornecedores com propostas empatadas.
Encerramento	26/05/2021 10:04:16	Item encerrado.
Aceite de proposta	27/05/2021 11:00:39	Aceite individual da proposta. Fornecedor: S R DISTRIBUIDORA SERVICOS E COMERCIO LTDA, CNPJ/CPF: 15.722.013/0001-41, pelo melhor lance de R\$ 19,4400.
Habilitação de fornecedor	01/06/2021 12:21:09	Habilitação em grupo de propostas. Fornecedor: S R DISTRIBUIDORA SERVICOS E COMERCIO LTDA - CNPJ/CPF: 15.722.013/0001-41

Não existem intenções de recurso para o item

Item: 18 - Ripa

Propostas Participaram deste item as empresas abaixo relacionadas, com suas respectivas propostas.

(As propostas com * na frente foram desclassificadas)

CNPJ/CPF	Fornecedor	ME/EPP Equiparada	Declaração ME/EPP	Quantidade	Valor Unit.	Valor Global	Data/Hora Registro
17.878.280/0001-38	PRISMA COMERCIO DE MATERIAIS DE CONSTRUCAO E OBRAS DE E	Sim	Sim	160	R\$ 20,3800	R\$ 3.260,8000	25/05/2021 11:26:43
	Marca: FLORA						
	Fabricante: FLORA						
	Modelo / Versão: MADEIRA						
	Descrição Detalhada do Objeto Ofertado: Ripa, material: madeira, espécie: maçaranduba, comprimento: 3,50 m, largura: 4 cm, espessura: 1,50 cm, aplicação: construção civil						
	Porte da empresa: ME/EPP						
15.722.013/0001-41	S R DISTRIBUIDORA SERVICOS E COMERCIO LTDA	Sim	Sim	160	R\$ 20,3800	R\$ 3.260,8000	25/05/2021 16:56:56
	Marca: CENTRAL DA MADEIRA						
	Fabricante: CENTRAL DA MADEIRA						
	Modelo / Versão: CONFORME EDITAL						
	Descrição Detalhada do Objeto Ofertado: RIPA, MATERIAL: MADEIRA, ESPÉCIE: MAÇARANDUBA, COMPRIMENTO: 3,50 M, LARGURA: 4 CM, ESPESSURA: 1,50 CM, APLICAÇÃO: CONSTRUÇÃO CIVIL						
	Porte da empresa: ME/EPP						
29.617.012/0001-41	BAGAGEM COMERCIO E SERVICOS DE CONSTRUÇOES EIRELI	Sim	Sim	160	R\$ 22,0000	R\$ 3.520,0000	24/05/2021 08:00:08
	Marca: central						
	Fabricante: central						
	Modelo / Versão: central						
	Descrição Detalhada do Objeto Ofertado: RIPA, MATERIAL: MADEIRA, ESPÉCIE: MAÇARANDUBA, COMPRIMENTO: 3,50 M, LARGURA: 4 CM, ESPESSURA: 1,50 CM, APLICAÇÃO: CONSTRUÇÃO CIVIL						
	Porte da empresa: ME/EPP						
37.964.984/0001-30	RIBEIRO PORTAS INDUSTRIA E COMERCIO DE ARTEFATOS DE MAD	Sim	Sim	160	R\$ 30,0000	R\$ 4.800,0000	22/05/2021 13:00:12
	Marca: portas ribeiro						
	Fabricante: portas ribeiro						
	Modelo / Versão: portas ribeiro						
	Descrição Detalhada do Objeto Ofertado: Descrição: Ripa, material:						

madeira, espécie: maçaranduba, comprimento: 3,50 m, largura: 4 cm, espessura: 1,50 cm, aplicação: construção civil

Porte da empresa: ME/EPP

Lances (Obs: lances com * na frente foram excluídos pelo pregoeiro)

Valor do Lance	CNPJ/CPF	Data/Hora Registro
R\$ 30,0000	37.964.984/0001-30	26/05/2021 09:30:00:410
R\$ 22,0000	29.617.012/0001-41	26/05/2021 09:30:00:410
R\$ 20,3800	17.878.280/0001-38	26/05/2021 09:30:00:410
R\$ 20,3800	15.722.013/0001-41	26/05/2021 09:30:00:410
R\$ 20,3000	29.617.012/0001-41	26/05/2021 09:41:24:723
R\$ 20,2900	15.722.013/0001-41	26/05/2021 09:41:55:820
R\$ 20,1000	37.964.984/0001-30	26/05/2021 09:41:56:457
R\$ 20,0900	15.722.013/0001-41	26/05/2021 09:42:05:233
R\$ 20,0000	29.617.012/0001-41	26/05/2021 09:43:10:443
R\$ 19,9900	15.722.013/0001-41	26/05/2021 09:43:31:733
R\$ 19,9500	37.964.984/0001-30	26/05/2021 09:43:44:863
R\$ 19,9000	17.878.280/0001-38	26/05/2021 09:46:33:593
R\$ 19,8500	37.964.984/0001-30	26/05/2021 09:46:43:633
R\$ 19,8400	15.722.013/0001-41	26/05/2021 09:47:16:697
R\$ 19,7500	37.964.984/0001-30	26/05/2021 09:48:03:963
R\$ 19,7400	15.722.013/0001-41	26/05/2021 09:48:25:133
R\$ 19,6500	37.964.984/0001-30	26/05/2021 09:48:46:547
R\$ 19,6400	15.722.013/0001-41	26/05/2021 09:49:04:350
R\$ 19,5500	37.964.984/0001-30	26/05/2021 09:49:24:877
R\$ 19,5400	15.722.013/0001-41	26/05/2021 09:49:35:003
R\$ 19,4500	37.964.984/0001-30	26/05/2021 09:49:57:307
R\$ 19,4400	15.722.013/0001-41	26/05/2021 09:50:03:937
R\$ 19,3500	37.964.984/0001-30	26/05/2021 09:50:20:107
R\$ 19,3400	15.722.013/0001-41	26/05/2021 09:50:29:040
R\$ 19,2500	37.964.984/0001-30	26/05/2021 09:50:38:257
R\$ 19,2400	15.722.013/0001-41	26/05/2021 09:50:52:597
R\$ 18,9500	37.964.984/0001-30	26/05/2021 09:51:06:177
R\$ 18,9400	15.722.013/0001-41	26/05/2021 09:51:16:613
R\$ 18,8500	37.964.984/0001-30	26/05/2021 09:51:58:000
R\$ 19,5000	17.878.280/0001-38	26/05/2021 09:52:48:573
R\$ 18,8400	15.722.013/0001-41	26/05/2021 09:53:39:817
R\$ 18,7500	37.964.984/0001-30	26/05/2021 09:54:11:490
R\$ 18,7400	15.722.013/0001-41	26/05/2021 09:54:33:590
R\$ 18,6500	37.964.984/0001-30	26/05/2021 09:55:42:907
R\$ 18,6400	15.722.013/0001-41	26/05/2021 09:56:00:323
R\$ 18,5500	37.964.984/0001-30	26/05/2021 09:56:14:293
R\$ 18,5400	15.722.013/0001-41	26/05/2021 09:56:42:047
R\$ 18,4500	37.964.984/0001-30	26/05/2021 09:56:59:033
R\$ 18,4400	15.722.013/0001-41	26/05/2021 09:57:16:067
R\$ 18,4000	17.878.280/0001-38	26/05/2021 09:58:12:280
R\$ 18,3900	15.722.013/0001-41	26/05/2021 09:59:09:193
R\$ 18,3500	37.964.984/0001-30	26/05/2021 09:59:48:077
R\$ 18,3400	15.722.013/0001-41	26/05/2021 10:00:22:453
R\$ 18,1500	37.964.984/0001-30	26/05/2021 10:02:13:830
R\$ 18,0000	29.617.012/0001-41	26/05/2021 10:02:49:887
R\$ 17,9800	37.964.984/0001-30	26/05/2021 10:03:12:043
R\$ 17,9700	15.722.013/0001-41	26/05/2021 10:04:22:783
R\$ 17,0000	17.878.280/0001-38	26/05/2021 10:05:58:857
R\$ 16,9900	15.722.013/0001-41	26/05/2021 10:06:28:987
R\$ 16,0000	29.617.012/0001-41	26/05/2021 10:07:11:853
R\$ 15,9900	15.722.013/0001-41	26/05/2021 10:07:18:010
R\$ 15,0000	29.617.012/0001-41	26/05/2021 10:07:21:133
R\$ 14,9900	15.722.013/0001-41	26/05/2021 10:07:28:117
R\$ 14,0000	29.617.012/0001-41	26/05/2021 10:08:19:030

R\$ 13,9900	15.722.013/0001-41	26/05/2021 10:08:54:093
R\$ 13,0000	29.617.012/0001-41	26/05/2021 10:09:32:597
R\$ 12,9900	15.722.013/0001-41	26/05/2021 10:10:54:110
R\$ 12,0000	29.617.012/0001-41	26/05/2021 10:10:57:590
R\$ 11,9900	15.722.013/0001-41	26/05/2021 10:11:56:280
R\$ 11,0000	29.617.012/0001-41	26/05/2021 10:12:10:553
R\$ 16,0000	17.878.280/0001-38	26/05/2021 10:12:13:703
R\$ 10,9900	15.722.013/0001-41	26/05/2021 10:13:36:450
R\$ 10,0000	29.617.012/0001-41	26/05/2021 10:14:59:397
R\$ 9,0000	17.878.280/0001-38	26/05/2021 10:14:59:917
R\$ 8,5000	29.617.012/0001-41	26/05/2021 10:16:15:010

Não existem lances de desempate ME/EPP para o item

Eventos do Item

Evento	Data	Observações
Abertura	26/05/2021 09:40:07	Item aberto.
Encerramento	26/05/2021 10:18:16	Item encerrado.
Encerramento etapa aberta	26/05/2021 10:18:16	Encerrada etapa aberta do item.
Aceite de proposta	27/05/2021 11:00:47	Aceite individual da proposta. Fornecedor: BAGAGEM COMERCIO E SERVICOS DE CONSTRUCOES EIRELI, CNPJ/CPF: 29.617.012/0001-41, pelo melhor lance de R\$ 8,5000.
Habilitação de fornecedor	01/06/2021 16:43:39	Habilitação em grupo de propostas. Fornecedor: BAGAGEM COMERCIO E SERVICOS DE CONSTRUCOES EIRELI - CNPJ/CPF: 29.617.012/0001-41

Não existem intenções de recurso para o item

Item: 19 - Ripa

Propostas Participaram deste item as empresas abaixo relacionadas, com suas respectivas propostas.

(As propostas com * na frente foram desclassificadas)

CNPJ/CPF	Fornecedor	ME/EPP Equiparada	Declaração ME/EPP	Quantidade	Valor Unit.	Valor Global	Data/Hora Registro
17.878.280/0001-38	PRISMA COMERCIO DE MATERIAIS DE CONSTRUCAO E OBRAS DE E	Sim	Sim	160	R\$ 68,3000	R\$ 10.928,0000	25/05/2021 11:26:43
	Marca: FLORA						
	Fabricante: FLORA						
	Modelo / Versão: MADEIRA						
	Descrição Detalhada do Objeto Ofertado: Ripa, material: madeira, espécie: maçaranduba, comprimento: 6 m, largura: 4 cm, espessura: 2,50 cm, características adicionais: sem acabamento						
	Porte da empresa: ME/EPP						
15.722.013/0001-41	S R DISTRIBUIDORA SERVICOS E COMERCIO LTDA	Sim	Sim	160	R\$ 68,3000	R\$ 10.928,0000	25/05/2021 16:56:56
	Marca: CENTRAL DA MADEIRA						
	Fabricante: CENTRAL DA MADEIRA						
	Modelo / Versão: CONFORME EDITAL						
	Descrição Detalhada do Objeto Ofertado: RIPA, MATERIAL: MADEIRA, ESPÉCIE: MAÇARANDUBA, COMPRIMENTO: 6 M, LARGURA: 4 CM, ESPESSURA: 2,50 CM, CARACTERÍSTICAS ADICIONAIS: SEM ACABAMENTO						
	Porte da empresa: ME/EPP						
29.617.012/0001-41	BAGAGEM COMERCIO E SERVICOS DE CONSTRUCOES EIRELI	Sim	Sim	160	R\$ 68,5000	R\$ 10.960,0000	24/05/2021 08:00:08
	Marca: central						
	Fabricante: central						
	Modelo / Versão: central						
	Descrição Detalhada do Objeto Ofertado: RIPA, MATERIAL: MADEIRA,						

ESPÉCIE: MAÇARANDUBA, COMPRIMENTO: 6 M, LARGURA: 4 CM, ESPESSURA: 2,50 CM, CARACTERÍSTICAS ADICIONAIS: SEM ACABAMENTO

Porte da empresa: ME/EPP

37.964.984/0001-30 RIBEIRO PORTAS Sim Sim 160 R\$ 100,0000 R\$ 16.000,0000 22/05/2021 13:00:12
INDUSTRIA E
COMERCIO DE
ARTEFATOS DE MAD

Marca: portas ribeiro

Fabricante: portas ribeiro

Modelo / Versão: portas ribeiro

Descrição Detalhada do Objeto Ofertado: Descrição: Ripa, material: madeira, espécie: maçaranduba, comprimento: 6 m, largura: 4 cm, espessura: 2,50 cm, características adicionais: sem acabamento

Porte da empresa: ME/EPP

Lances (Obs: lances com * na frente foram excluídos pelo pregoeiro)

Valor do Lance	CNPJ/CPF	Data/Hora Registro
R\$ 100,0000	37.964.984/0001-30	26/05/2021 09:30:00:410
R\$ 68,5000	29.617.012/0001-41	26/05/2021 09:30:00:410
R\$ 68,3000	17.878.280/0001-38	26/05/2021 09:30:00:410
R\$ 68,3000	15.722.013/0001-41	26/05/2021 09:30:00:410
R\$ 68,0000	29.617.012/0001-41	26/05/2021 09:41:30:940
R\$ 67,9900	15.722.013/0001-41	26/05/2021 09:42:00:943
R\$ 67,9000	37.964.984/0001-30	26/05/2021 09:42:04:333
R\$ 67,8900	15.722.013/0001-41	26/05/2021 09:42:09:990
R\$ 67,8000	29.617.012/0001-41	26/05/2021 09:43:18:103
R\$ 67,7900	15.722.013/0001-41	26/05/2021 09:43:37:760
R\$ 67,5000	37.964.984/0001-30	26/05/2021 09:43:51:320
R\$ 66,0000	17.878.280/0001-38	26/05/2021 09:46:53:083
R\$ 65,9900	15.722.013/0001-41	26/05/2021 09:47:04:790
R\$ 65,8500	37.964.984/0001-30	26/05/2021 09:48:11:520
R\$ 65,8400	15.722.013/0001-41	26/05/2021 09:48:31:947
R\$ 65,7500	37.964.984/0001-30	26/05/2021 09:48:52:490
R\$ 65,7400	15.722.013/0001-41	26/05/2021 09:49:10:143
R\$ 65,6500	37.964.984/0001-30	26/05/2021 09:49:29:673
R\$ 65,6400	15.722.013/0001-41	26/05/2021 09:49:40:687
R\$ 65,5500	37.964.984/0001-30	26/05/2021 09:50:02:087
R\$ 65,5400	15.722.013/0001-41	26/05/2021 09:50:09:523
R\$ 65,3500	37.964.984/0001-30	26/05/2021 09:50:28:690
R\$ 65,3400	15.722.013/0001-41	26/05/2021 09:50:57:153
R\$ 65,1500	37.964.984/0001-30	26/05/2021 09:51:12:710
R\$ 65,1400	15.722.013/0001-41	26/05/2021 09:51:21:033
R\$ 64,9500	37.964.984/0001-30	26/05/2021 09:52:05:177
R\$ 64,0000	29.617.012/0001-41	26/05/2021 09:52:35:100
R\$ 63,9500	37.964.984/0001-30	26/05/2021 09:52:53:563
R\$ 63,9400	15.722.013/0001-41	26/05/2021 09:53:47:770
R\$ 63,7500	37.964.984/0001-30	26/05/2021 09:54:25:393
R\$ 63,7400	15.722.013/0001-41	26/05/2021 09:54:37:293
R\$ 63,5000	29.617.012/0001-41	26/05/2021 09:55:50:390
R\$ 63,6500	37.964.984/0001-30	26/05/2021 09:55:50:857
R\$ 63,4900	15.722.013/0001-41	26/05/2021 09:56:04:993
R\$ 63,4500	37.964.984/0001-30	26/05/2021 09:56:07:067
R\$ 63,4400	15.722.013/0001-41	26/05/2021 09:56:18:260
R\$ 63,3500	37.964.984/0001-30	26/05/2021 09:56:31:213
R\$ 63,3400	15.722.013/0001-41	26/05/2021 09:56:52:637
R\$ 63,2500	37.964.984/0001-30	26/05/2021 09:57:05:953
R\$ 63,2400	15.722.013/0001-41	26/05/2021 09:57:24:383
R\$ 63,2000	17.878.280/0001-38	26/05/2021 09:58:24:150
R\$ 63,1900	15.722.013/0001-41	26/05/2021 09:59:15:380
R\$ 62,9500	37.964.984/0001-30	26/05/2021 09:59:58:630

R\$ 62,9400	15.722.013/0001-41	26/05/2021 10:00:26:017
R\$ 61,9000	37.964.984/0001-30	26/05/2021 10:02:20:463
R\$ 61,0000	29.617.012/0001-41	26/05/2021 10:02:45:980
R\$ 59,9000	37.964.984/0001-30	26/05/2021 10:03:21:257
R\$ 59,8900	15.722.013/0001-41	26/05/2021 10:04:26:057
R\$ 60,0000	17.878.280/0001-38	26/05/2021 10:05:52:770
R\$ 59,0000	29.617.012/0001-41	26/05/2021 10:07:08:827
R\$ 58,9900	15.722.013/0001-41	26/05/2021 10:07:25:457
R\$ 58,0000	29.617.012/0001-41	26/05/2021 10:08:22:147
R\$ 57,9900	15.722.013/0001-41	26/05/2021 10:08:56:657
R\$ 57,0000	29.617.012/0001-41	26/05/2021 10:09:35:647
R\$ 56,9900	15.722.013/0001-41	26/05/2021 10:10:51:383
R\$ 56,0000	29.617.012/0001-41	26/05/2021 10:11:00:417
R\$ 55,9900	15.722.013/0001-41	26/05/2021 10:11:52:983
R\$ 55,0000	29.617.012/0001-41	26/05/2021 10:12:13:583
R\$ 54,9900	15.722.013/0001-41	26/05/2021 10:13:19:750
R\$ 54,0000	29.617.012/0001-41	26/05/2021 10:15:04:413
R\$ 50,0000	17.878.280/0001-38	26/05/2021 10:15:07:630
R\$ 49,0000	29.617.012/0001-41	26/05/2021 10:16:24:523
R\$ 45,0000	17.878.280/0001-38	26/05/2021 10:16:59:323
R\$ 44,9900	15.722.013/0001-41	26/05/2021 10:18:21:293
R\$ 39,0000	17.878.280/0001-38	26/05/2021 10:18:29:540
R\$ 38,0000	29.617.012/0001-41	26/05/2021 10:20:21:990

Não existem lances de desempate ME/EPP para o item

Eventos do Item

Evento	Data	Observações
Abertura	26/05/2021 09:40:07	Item aberto.
Encerramento etapa aberta	26/05/2021 10:22:22	Encerrada etapa aberta do item.
Encerramento	26/05/2021 10:22:22	Item encerrado.
Aceite de proposta	27/05/2021 11:00:56	Aceite individual da proposta. Fornecedor: BAGAGEM COMERCIO E SERVICOS DE CONSTRUCOES EIRELI, CNPJ/CPF: 29.617.012/0001-41, pelo melhor lance de R\$ 38,0000.
Habilitação de fornecedor	01/06/2021 16:43:39	Habilitação em grupo de propostas. Fornecedor: BAGAGEM COMERCIO E SERVICOS DE CONSTRUCOES EIRELI - CNPJ/CPF: 29.617.012/0001-41

Não existem intenções de recurso para o item

Item: 20 - Lacre segurança

Propostas Participaram deste item as empresas abaixo relacionadas, com suas respectivas propostas.

(As propostas com * na frente foram desclassificadas)

CNPJ/CPF	Fornecedor	ME/EPP Equiparada	Declaração ME/EPP	Quantidade	Valor Unit.	Valor Global	Data/Hora Registro
17.878.280/0001-38	PRISMA COMERCIO DE MATERIAIS DE CONSTRUCAO E OBRAS DE E	Sim	Sim	4	R\$ 13,7300	R\$ 54,9200	25/05/2021 11:26:43
	Marca: MILLA						
	Fabricante: MILLA						
	Modelo / Versão: ABRAÇADEIRA						
	Descrição Detalhada do Objeto Ofertado: Lacre segurança, material: polietileno, comprimento: 100 mm, largura: 2,5 mm, tipo: abraçadeira						
	Porte da empresa: ME/EPP						
15.722.013/0001-41	S R DISTRIBUIDORA SERVICOS E COMERCIO LTDA	Sim	Sim	4	R\$ 13,7300	R\$ 54,9200	25/05/2021 16:56:57
	Marca: REBRAN						
	Fabricante: REBRAN						
	Modelo / Versão: CONFORME EDITAL						

Descrição Detalhada do Objeto Ofertado: LACRE SEGURANÇA, MATERIAL POLIETILENO, COMPRIMENTO 100, LARGURA 2,5, TIPO ABRAÇADEIRA

Porte da empresa: ME/EPP

29.617.012/0001-41 BAGAGEM COMERCIO E Sim Sim 4 R\$ 15,5000 R\$ 62,0000 24/05/2021
SERVICOS DE 08:00:08
CONSTRUCOES EIRELI

Marca: brinoa

Fabricante: brinoa

Modelo / Versão: brinoa

Descrição Detalhada do Objeto Ofertado: LACRE SEGURANÇA, MATERIAL POLIETILENO, COMPRIMENTO 100, LARGURA 2,5, TIPO ABRAÇADEIRA

Porte da empresa: ME/EPP

08.658.622/0001-13 J. J. VITALLI Sim Sim 4 R\$ 30,0000 R\$ 120,0000 25/05/2021
17:07:34

Marca: KALA

Fabricante: KALA

Modelo / Versão: 897590

Descrição Detalhada do Objeto Ofertado: Lacre segurança, material polietileno, comprimento 100, largura 2,5, tipo abraçadeira.

Porte da empresa: ME/EPP

Lances (Obs: lances com * na frente foram excluídos pelo pregoeiro)

Valor do Lance	CNPJ/CPF	Data/Hora Registro
R\$ 30,0000	08.658.622/0001-13	26/05/2021 09:30:00:410
R\$ 15,5000	29.617.012/0001-41	26/05/2021 09:30:00:410
R\$ 13,7300	17.878.280/0001-38	26/05/2021 09:30:00:410
R\$ 13,7300	15.722.013/0001-41	26/05/2021 09:30:00:410
R\$ 13,0000	29.617.012/0001-41	26/05/2021 09:41:34:143
R\$ 12,9900	15.722.013/0001-41	26/05/2021 09:43:44:573
R\$ 12,9000	17.878.280/0001-38	26/05/2021 09:47:00:177
R\$ 12,8900	15.722.013/0001-41	26/05/2021 09:47:22:603
R\$ 12,8800	08.658.622/0001-13	26/05/2021 09:48:26:763
R\$ 12,8700	15.722.013/0001-41	26/05/2021 09:48:37:070
R\$ 12,8600	08.658.622/0001-13	26/05/2021 09:48:53:220
R\$ 12,8500	15.722.013/0001-41	26/05/2021 09:49:14:530
R\$ 12,0000	17.878.280/0001-38	26/05/2021 09:49:17:583
R\$ 11,9900	08.658.622/0001-13	26/05/2021 09:49:33:343
R\$ 11,9800	15.722.013/0001-41	26/05/2021 09:49:45:510
R\$ 11,9700	08.658.622/0001-13	26/05/2021 09:50:00:887
R\$ 11,9600	15.722.013/0001-41	26/05/2021 09:50:22:517
R\$ 11,9500	08.658.622/0001-13	26/05/2021 09:50:39:143
R\$ 11,9400	15.722.013/0001-41	26/05/2021 09:51:01:910
R\$ 11,9300	08.658.622/0001-13	26/05/2021 09:51:18:297
R\$ 11,9200	15.722.013/0001-41	26/05/2021 09:51:25:830
R\$ 11,9100	08.658.622/0001-13	26/05/2021 09:51:41:730
R\$ 11,9000	15.722.013/0001-41	26/05/2021 09:51:51:700
R\$ 11,8900	08.658.622/0001-13	26/05/2021 09:52:07:733
R\$ 11,0000	29.617.012/0001-41	26/05/2021 09:52:37:983
R\$ 10,9900	08.658.622/0001-13	26/05/2021 09:52:54:147
R\$ 10,9800	15.722.013/0001-41	26/05/2021 09:53:53:227
R\$ 10,9000	08.658.622/0001-13	26/05/2021 09:53:59:553
R\$ 10,8900	15.722.013/0001-41	26/05/2021 09:54:41:250
R\$ 10,8000	08.658.622/0001-13	26/05/2021 09:54:51:560
R\$ 10,7900	15.722.013/0001-41	26/05/2021 09:55:28:060
R\$ 10,7800	08.658.622/0001-13	26/05/2021 09:55:44:427
R\$ 10,7000	08.658.622/0001-13	26/05/2021 09:55:44:977
R\$ 10,6900	15.722.013/0001-41	26/05/2021 09:56:09:070
R\$ 10,6000	08.658.622/0001-13	26/05/2021 09:56:23:507
R\$ 10,5900	15.722.013/0001-41	26/05/2021 09:56:57:467
R\$ 10,5000	08.658.622/0001-13	26/05/2021 09:57:06:007

R\$ 10,4900	15.722.013/0001-41	26/05/2021 09:57:28:613
R\$ 10,2200	08.658.622/0001-13	26/05/2021 09:57:34:897
R\$ 10,2100	15.722.013/0001-41	26/05/2021 09:58:01:307
R\$ 10,2000	08.658.622/0001-13	26/05/2021 09:58:07:677
R\$ 10,4900	17.878.280/0001-38	26/05/2021 09:58:29:863
R\$ 10,4000	17.878.280/0001-38	26/05/2021 09:58:34:850
R\$ 10,0000	17.878.280/0001-38	26/05/2021 09:58:58:373
R\$ 9,9500	08.658.622/0001-13	26/05/2021 09:59:14:000
R\$ 9,9400	15.722.013/0001-41	26/05/2021 09:59:20:657
R\$ 9,9300	08.658.622/0001-13	26/05/2021 09:59:36:973
R\$ 9,9000	08.658.622/0001-13	26/05/2021 09:59:39:370
R\$ 9,8900	15.722.013/0001-41	26/05/2021 10:00:29:350
R\$ 9,8500	08.658.622/0001-13	26/05/2021 10:00:39:343
R\$ 9,8000	29.617.012/0001-41	26/05/2021 10:02:37:423
R\$ 9,7800	08.658.622/0001-13	26/05/2021 10:02:47:860
R\$ 9,0000	29.617.012/0001-41	26/05/2021 10:02:53:243
R\$ 8,9500	08.658.622/0001-13	26/05/2021 10:02:59:687

Não existem lances de desempate ME/EPP para o item

Eventos do Item

Evento	Data	Observações
Abertura	26/05/2021 09:40:07	Item aberto.
Encerramento	26/05/2021 10:05:00	Item encerrado.
Encerramento etapa aberta	26/05/2021 10:05:00	Encerrada etapa aberta do item.
Aceite de proposta	27/05/2021 11:03:43	Aceite individual da proposta. Fornecedor: J. J. VITALLI, CNPJ/CPF: 08.658.622/0001-13, pelo melhor lance de R\$ 8,9500.
Habilitação de fornecedor	01/06/2021 14:04:31	Habilitação em grupo de propostas. Fornecedor: J. J. VITALLI - CNPJ/CPF: 08.658.622/0001-13

Não existem intenções de recurso para o item

Item: 21 - Abraçadeira

Propostas Participaram deste item as empresas abaixo relacionadas, com suas respectivas propostas.

(As propostas com * na frente foram desclassificadas)

CNPJ/CPF	Fornecedor	ME/EPP Equiparada	Declaração ME/EPP	Quantidade	Valor Unit.	Valor Global	Data/Hora Registro
34.521.390/0001-67	COMERCIO DE MATERIAIS DE CONSTRUCAO EIRELI	Sim	Sim	4	R\$ 14,5200	R\$ 58,0800	19/05/2021 13:37:43
	Marca: WORKER						
	Fabricante: WORKER						
	Modelo / Versão: WORKER						
	Descrição Detalhada do Objeto Ofertado: Abraçadeira, material: velcro, tipo: auto-adesivo com fecho em velcro, aplicação: amarração e fixação						
	Porte da empresa: ME/EPP						
17.878.280/0001-38	PRISMA COMERCIO DE MATERIAIS DE CONSTRUCAO E OBRAS DE E	Sim	Sim	4	R\$ 14,5200	R\$ 58,0800	25/05/2021 11:47:53
	Marca: MILLA						
	Fabricante: MILLA						
	Modelo / Versão: COM VELCRO						
	Descrição Detalhada do Objeto Ofertado: Abraçadeira, material: velcro, tipo: auto-adesivo com fecho em velcro, aplicação: amarração e fixação						
	Porte da empresa: ME/EPP						
15.722.013/0001-41	S R DISTRIBUIDORA SERVICOS E COMERCIO LTDA	Sim	Sim	4	R\$ 14,5200	R\$ 58,0800	25/05/2021 17:02:07

Marca: FOX LUX**Fabricante:** FOX LUX**Modelo / Versão:** CONFORME EDITAL**Descrição Detalhada do Objeto Ofertado:** ABRAÇADEIRA, MATERIAL NÁILON, TIPO COM RANHURAS, COMPRIMENTO TOTAL 140, LARGURA 3,60**Porte da empresa:** ME/EPP

32.936.252/0001-13	J C FARIAS PEREIRA	Sim	Sim	4	R\$ 14,5200	R\$ 58,0800	26/05/2021 08:25:14
--------------------	--------------------	-----	-----	---	-------------	-------------	------------------------

Marca: NÁILON**Fabricante:** NÁILON**Modelo / Versão:** NÁILON**Descrição Detalhada do Objeto Ofertado:** ABRAÇADEIRA, MATERIAL NÁILON, TIPO COM RANHURAS, COMPRIMENTO TOTAL 140, LARGURA 3,60**Porte da empresa:** ME/EPP

29.617.012/0001-41	BAGAGEM COMERCIO E SERVICOS DE CONSTRUCOES EIRELI	Sim	Sim	4	R\$ 19,0000	R\$ 76,0000	24/05/2021 08:08:28
--------------------	---	-----	-----	---	-------------	-------------	------------------------

Marca: brinoa**Fabricante:** brinoa**Modelo / Versão:** brinoa**Descrição Detalhada do Objeto Ofertado:** ABRAÇADEIRA, MATERIAL NÁILON, TIPO COM RANHURAS, COMPRIMENTO TOTAL 140, LARGURA 3,60**Porte da empresa:** ME/EPP

35.901.797/0001-82	LOJAS AMEL LTDA	Sim	Sim	4	R\$ 26,8600	R\$ 107,4400	25/05/2021 19:30:32
--------------------	-----------------	-----	-----	---	-------------	--------------	------------------------

Marca: Brtec**Fabricante:** Brtec**Modelo / Versão:** ABRAÇADEIRA 140X3,60**Descrição Detalhada do Objeto Ofertado:** ABRAÇADEIRA, MATERIAL NÁILON, TIPO COM RANHURAS, COMPRIMENTO TOTAL 140, LARGURA 3,60**Porte da empresa:** ME/EPP

08.658.622/0001-13	J. J. VITALLI	Sim	Sim	4	R\$ 30,0000	R\$ 120,0000	25/05/2021 17:10:10
--------------------	---------------	-----	-----	---	-------------	--------------	------------------------

Marca: KALA**Fabricante:** KALA**Modelo / Versão:** 897531**Descrição Detalhada do Objeto Ofertado:** Abraçadeira, material náilon, tipo com ranhuras, comprimento total 140, largura 3,60.**Porte da empresa:** ME/EPP**Lances** (Obs: lances com * na frente foram excluídos pelo pregoeiro)

Valor do Lance	CNPJ/CPF	Data/Hora Registro
R\$ 30,0000	08.658.622/0001-13	26/05/2021 09:30:00:410
R\$ 26,8600	35.901.797/0001-82	26/05/2021 09:30:00:410
R\$ 19,0000	29.617.012/0001-41	26/05/2021 09:30:00:410
R\$ 14,5200	34.521.390/0001-67	26/05/2021 09:30:00:410
R\$ 14,5200	15.722.013/0001-41	26/05/2021 09:30:00:410
R\$ 14,5200	17.878.280/0001-38	26/05/2021 09:30:00:410
R\$ 14,5200	32.936.252/0001-13	26/05/2021 09:30:00:410
R\$ 14,0000	29.617.012/0001-41	26/05/2021 10:02:55:703
R\$ 13,9900	15.722.013/0001-41	26/05/2021 10:04:32:733
R\$ 14,5000	17.878.280/0001-38	26/05/2021 10:05:12:857
R\$ 13,9000	08.658.622/0001-13	26/05/2021 10:09:24:133
R\$ 13,0000	29.617.012/0001-41	26/05/2021 10:09:40:280
R\$ 12,9900	08.658.622/0001-13	26/05/2021 10:09:56:350
R\$ 12,9800	15.722.013/0001-41	26/05/2021 10:10:00:670
R\$ 12,9700	08.658.622/0001-13	26/05/2021 10:10:16:803
R\$ 12,9600	15.722.013/0001-41	26/05/2021 10:10:27:563
R\$ 12,9000	08.658.622/0001-13	26/05/2021 10:10:28:670
R\$ 12,0000	29.617.012/0001-41	26/05/2021 10:10:32:673

R\$ 11,9500	08.658.622/0001-13	26/05/2021 10:10:43:193
R\$ 11,9400	15.722.013/0001-41	26/05/2021 10:10:47:353
R\$ 11,9000	08.658.622/0001-13	26/05/2021 10:11:02:690
R\$ 11,0000	29.617.012/0001-41	26/05/2021 10:11:20:653
R\$ 10,9000	08.658.622/0001-13	26/05/2021 10:11:34:433
R\$ 21,7200	35.901.797/0001-82	26/05/2021 10:11:41:170
R\$ 10,8900	15.722.013/0001-41	26/05/2021 10:11:44:343
R\$ 10,0000	29.617.012/0001-41	26/05/2021 10:11:48:340
R\$ 9,9900	08.658.622/0001-13	26/05/2021 10:12:04:450
R\$ 9,9800	15.722.013/0001-41	26/05/2021 10:12:06:550
R\$ 9,9000	08.658.622/0001-13	26/05/2021 10:12:21:577
R\$ 9,0000	29.617.012/0001-41	26/05/2021 10:12:22:040
R\$ 8,9000	08.658.622/0001-13	26/05/2021 10:12:26:003
R\$ 8,8900	15.722.013/0001-41	26/05/2021 10:13:22:640
R\$ 8,8800	08.658.622/0001-13	26/05/2021 10:13:38:370
R\$ 8,0000	32.936.252/0001-13	26/05/2021 10:15:08:613
R\$ 8,8700	29.617.012/0001-41	26/05/2021 10:15:10:110
R\$ 7,9000	08.658.622/0001-13	26/05/2021 10:15:12:937
R\$ 12,0000	17.878.280/0001-38	26/05/2021 10:15:28:200
R\$ 5,8300	32.936.252/0001-13	26/05/2021 10:15:28:717
R\$ 8,0000	17.878.280/0001-38	26/05/2021 10:17:09:540
R\$ 7,0000	17.878.280/0001-38	26/05/2021 10:17:22:203
R\$ 5,8000	17.878.280/0001-38	26/05/2021 10:18:16:227

Não existem lances de desempate ME/EPP para o item

Eventos do Item

Evento	Data	Observações
Abertura	26/05/2021 10:01:31	Item aberto.
Encerramento etapa aberta	26/05/2021 10:20:17	Encerrada etapa aberta do item.
Encerramento	26/05/2021 10:20:17	Item encerrado.
Aceite de proposta	27/05/2021 11:03:56	Aceite individual da proposta. Fornecedor: PRISMA COMERCIO DE MATERIAIS DE CONSTRUCAO E OBRAS DE E, CNPJ/CPF: 17.878.280/0001-38, pelo melhor lance de R\$ 5,8000.
Recusa de proposta	28/05/2021 09:55:29	Recusa da proposta. Fornecedor: PRISMA COMERCIO DE MATERIAIS DE CONSTRUCAO E OBRAS DE E, CNPJ/CPF: 17.878.280/0001-38, pelo melhor lance de R\$ 5,8000. Motivo: material ofertado não está de acordo com a descrição do termo de referência.
Aceite de proposta	28/05/2021 09:56:29	Aceite individual da proposta. Fornecedor: J C FARIAS PEREIRA, CNPJ/CPF: 32.936.252/0001-13, pelo melhor lance de R\$ 5,8300.
Habilitação de fornecedor	02/06/2021 09:39:11	Habilitação individual da proposta. Fornecedor: J C FARIAS PEREIRA, CNPJ/CPF: 32.936.252/0001-13, pelo melhor lance de R\$ 5,8300.

Não existem intenções de recurso para o item

Item: 22 - Abraçadeira

Propostas Participaram deste item as empresas abaixo relacionadas, com suas respectivas propostas.

(As propostas com * na frente foram desclassificadas)

CNPJ/CPF	Fornecedor	ME/EPP Equiparada	Declaração ME/EPP	Quantidade	Valor Unit.	Valor Global	Data/Hora Registro
29.617.012/0001-41	BAGAGEM COMERCIO E SERVICOS DE CONSTRUCOES EIRELI	Sim	Sim	4	R\$ 18,0000	R\$ 72,0000	24/05/2021 08:08:28

Marca: lotus

Fabricante: lotus

Modelo / Versão: lotus

Descrição Detalhada do Objeto Ofertado: ABRAÇADEIRA, MATERIAL NÁILON, TIPO COM RANHURAS, COMPRIMENTO TOTAL 200, LARGURA 2,50, ESPESSURA 1, APLICAÇÃO LACRE, CARACTERÍSTICAS ADICIONAIS SEM SISTEMA FIXAÇÃO E TRAVAMENTO DEFINITIVO, COR PRETA

Porte da empresa: ME/EPP

17.878.280/0001-38 PRISMA COMERCIO DE MATERIAIS DE CONSTRUCAO E OBRAS DE E Sim Sim 4 R\$ 18,7200 R\$ 74,8800 25/05/2021 11:47:53

Marca: MILLA

Fabricante: MILLA

Modelo / Versão: NAILON

Descrição Detalhada do Objeto Ofertado: Abraçadeira, material: náilon, tipo: com ranhuras, comprimento total: 200 mm, largura: 2,50 mm, espessura: 1 mm, aplicação: lacre, características adicionais: sem sistema fixação e travamento definitivo, cor: preta

Porte da empresa: ME/EPP

15.722.013/0001-41 S R DISTRIBUIDORA SERVICOS E COMERCIO LTDA Sim Sim 4 R\$ 18,7200 R\$ 74,8800 25/05/2021 17:02:07

Marca: FOX LUX

Fabricante: FOX LUX

Modelo / Versão: CONFORME EDITAL

Descrição Detalhada do Objeto Ofertado: ABRAÇADEIRA, MATERIAL NÁILON, TIPO COM RANHURAS, COMPRIMENTO TOTAL 200, LARGURA 2,50, ESPESSURA 1, APLICAÇÃO LACRE, CARACTERÍSTICAS ADICIONAIS SEM SISTEMA FIXAÇÃO E TRAVAMENTO DEFINITIVO, COR PRETA

Porte da empresa: ME/EPP

32.936.252/0001-13 J C FARIAS PEREIRA Sim Sim 4 R\$ 18,7200 R\$ 74,8800 26/05/2021 08:25:14

Marca: NÁILON

Fabricante: NÁILON

Modelo / Versão: NÁILON

Descrição Detalhada do Objeto Ofertado: ABRAÇADEIRA, MATERIAL NÁILON, TIPO COM RANHURAS, COMPRIMENTO TOTAL 200, LARGURA 2,50, ESPESSURA 1, APLICAÇÃO LACRE, CARACTERÍSTICAS ADICIONAIS SEM SISTEMA FIXAÇÃO E TRAVAMENTO DEFINITIVO, COR PRETA

Porte da empresa: ME/EPP

08.658.622/0001-13 J. J. VITALLI Sim Sim 4 R\$ 30,0000 R\$ 120,0000 25/05/2021 17:10:10

Marca: KALA

Fabricante: KALA

Modelo / Versão: 897841

Descrição Detalhada do Objeto Ofertado: Abraçadeira, material náilon, tipo com ranhuras, comprimento total 200, largura 2,50, espessura 1, aplicação lacre, características adicionais sem sistema fixação e travamento definitivo, cor preta.

Porte da empresa: ME/EPP

35.901.797/0001-82 LOJAS AMEL LTDA Sim Sim 4 R\$ 39,3200 R\$ 157,2800 25/05/2021 19:30:32

Marca: Brtec

Fabricante: Brtec

Modelo / Versão: ABRAÇADEIRA 200X2,50

Descrição Detalhada do Objeto Ofertado: ABRAÇADEIRA, MATERIAL NÁILON, TIPO COM RANHURAS, COMPRIMENTO TOTAL 200, LARGURA 2,50, ESPESSURA 1, APLICAÇÃO LACRE, CARACTERÍSTICAS ADICIONAIS SEM SISTEMA FIXAÇÃO E TRAVAMENTO DEFINITIVO, COR PRETA

Porte da empresa: ME/EPP

Lances (Obs: lances com * na frente foram excluídos pelo pregoeiro)

Valor do Lance	CNPJ/CPF	Data/Hora Registro
R\$ 39,3200	35.901.797/0001-82	26/05/2021 09:30:00:410
R\$ 30,0000	08.658.622/0001-13	26/05/2021 09:30:00:410
R\$ 18,7200	32.936.252/0001-13	26/05/2021 09:30:00:410
R\$ 18,7200	17.878.280/0001-38	26/05/2021 09:30:00:410
R\$ 18,7200	15.722.013/0001-41	26/05/2021 09:30:00:410

R\$ 18,0000	29.617.012/0001-41	26/05/2021 09:30:00:410
R\$ 17,9900	15.722.013/0001-41	26/05/2021 10:04:42:230
R\$ 17,9000	17.878.280/0001-38	26/05/2021 10:05:07:817
R\$ 17,8900	15.722.013/0001-41	26/05/2021 10:05:33:540
R\$ 17,8500	08.658.622/0001-13	26/05/2021 10:11:18:360
R\$ 17,0000	29.617.012/0001-41	26/05/2021 10:11:23:763
R\$ 16,9900	15.722.013/0001-41	26/05/2021 10:11:36:230
R\$ 16,9000	08.658.622/0001-13	26/05/2021 10:11:41:390
R\$ 16,8900	15.722.013/0001-41	26/05/2021 10:11:47:063
R\$ 17,0000	17.878.280/0001-38	26/05/2021 10:11:53:507
R\$ 16,8800	08.658.622/0001-13	26/05/2021 10:12:09:573
R\$ 16,0000	29.617.012/0001-41	26/05/2021 10:12:28:593
R\$ 28,1100	35.901.797/0001-82	26/05/2021 10:12:42:333
R\$ 15,9000	08.658.622/0001-13	26/05/2021 10:12:47:803
R\$ 15,8900	15.722.013/0001-41	26/05/2021 10:13:25:483
R\$ 15,8800	08.658.622/0001-13	26/05/2021 10:13:41:403
R\$ 15,8700	15.722.013/0001-41	26/05/2021 10:14:03:470
R\$ 15,5000	08.658.622/0001-13	26/05/2021 10:14:17:620
R\$ 16,9800	17.878.280/0001-38	26/05/2021 10:14:59:950
R\$ 14,0000	32.936.252/0001-13	26/05/2021 10:15:13:440
R\$ 13,9000	08.658.622/0001-13	26/05/2021 10:15:21:190
R\$ 11,9800	32.936.252/0001-13	26/05/2021 10:15:32:697
R\$ 11,9700	08.658.622/0001-13	26/05/2021 10:15:48:493
R\$ 16,0000	17.878.280/0001-38	26/05/2021 10:16:02:610
R\$ 11,8000	29.617.012/0001-41	26/05/2021 10:17:23:727
R\$ 11,7000	08.658.622/0001-13	26/05/2021 10:17:30:387
R\$ 14,0000	17.878.280/0001-38	26/05/2021 10:17:32:577
R\$ 11,6500	17.878.280/0001-38	26/05/2021 10:18:11:023
R\$ 11,5900	08.658.622/0001-13	26/05/2021 10:18:18:023
R\$ 11,5000	29.617.012/0001-41	26/05/2021 10:20:06:030
R\$ 11,4500	08.658.622/0001-13	26/05/2021 10:20:11:117

Não existem lances de desempate ME/EPP para o item

Eventos do Item

Evento	Data	Observações
Abertura	26/05/2021 10:03:32	Item aberto.
Encerramento	26/05/2021 10:22:12	Item encerrado.
Encerramento etapa aberta	26/05/2021 10:22:12	Encerrada etapa aberta do item.
Aceite de proposta	27/05/2021 11:04:07	Aceite individual da proposta. Fornecedor: J. J. VITALLI, CNPJ/CPF: 08.658.622/0001-13, pelo melhor lance de R\$ 11,4500.
Habilitação de fornecedor	01/06/2021 14:04:31	Habilitação em grupo de propostas. Fornecedor: J. J. VITALLI - CNPJ/CPF: 08.658.622/0001-13

Não existem intenções de recurso para o item

Item: 23 - Adaptador

Propostas Participaram deste item as empresas abaixo relacionadas, com suas respectivas propostas.

(As propostas com * na frente foram desclassificadas)

CNPJ/CPF	Fornecedor	ME/EPP Equiparada	Declaração ME/EPP	Quantidade	Valor Unit.	Valor Global	Data/Hora Registro
34.521.390/0001-67	COMERCIO DE MATERIAIS DE CONSTRUCAO EIRELI	Sim	Sim	300	R\$ 7,5200	R\$ 2.256,0000	19/05/2021 13:37:43

Marca: RADIAL

Fabricante: RADIAL

Modelo / Versão: RADIAL

Descrição Detalhada do Objeto Ofertado: Adaptador, tensão nominal:

127,220 v, tipo: tomada 2p+t, corrente nominal: 20 a, características adicionais: adaptador de tomada do novo padrão, aplicação: informática, material: termoplástico, normas técnicas: nbr 14136, referência: código 64120, potência nominal: 1270,2200 w

Porte da empresa: ME/EPP

41.841.443/0001-92	PAULO ELETRO LTDA	Sim	Sim	300	R\$ 7,5200	R\$ 2.256,0000	20/05/2021 14:33:26
--------------------	-------------------	-----	-----	-----	------------	----------------	------------------------

Marca: FLP

Fabricante: FLP

Modelo / Versão: ADAPTADOR

Descrição Detalhada do Objeto Ofertado: ADAPTADOR, TENSÃO NOMINAL 127/220, TIPO TOMADA 2P+T, CORRENTE NOMINAL 20, CARACTERÍSTICAS ADICIONAIS ADAPTADOR DE TOMADA DO NOVO PADRÃO, APLICAÇÃO INFORMÁTICA, MATERIAL TERMOPLÁSTICO, NORMAS TÉCNICAS NBR 14136, REFERÊNCIA CÓDIGO 64120, POTÊNCIA NOMINAL 1270/2200

Porte da empresa: ME/EPP

24.616.322/0001-28	MORK SOLAR - PRODUTOS E SERVICOS ELETRICOS LTDA	Sim	Sim	300	R\$ 7,5200	R\$ 2.256,0000	24/05/2021 11:51:39
--------------------	---	-----	-----	-----	------------	----------------	------------------------

Marca: RADIAL

Fabricante: RADIAL

Modelo / Versão: 1501122

Descrição Detalhada do Objeto Ofertado: ADAPTADOR, TENSÃO NOMINAL 127/220, TIPO TOMADA 2P+T, CORRENTE NOMINAL 20, CARACTERÍSTICAS ADICIONAIS ADAPTADOR DE TOMADA DO NOVO PADRÃO, APLICAÇÃO INFORMÁTICA, MATERIAL TERMOPLÁSTICO, NORMAS TÉCNICAS NBR 14136, REFERÊNCIA CÓDIGO 64120, POTÊNCIA NOMINAL 1270/2200

Porte da empresa: ME/EPP

17.878.280/0001-38	PRISMA COMERCIO DE MATERIAIS DE CONSTRUCAO E OBRAS DE E	Sim	Sim	300	R\$ 7,5200	R\$ 2.256,0000	25/05/2021 11:47:53
--------------------	--	-----	-----	-----	------------	----------------	------------------------

Marca: PERLEX

Fabricante: PERLEX

Modelo / Versão: 220

Descrição Detalhada do Objeto Ofertado: Adaptador, tensão nominal: 127,220 v, tipo: tomada 2p+t, corrente nominal: 20 a, características adicionais: adaptador de tomada do novo padrão, aplicação: informática, material: termoplástico, normas técnicas: nbr 14136, referência: código 64120, potência nominal: 1270,2200 w

Porte da empresa: ME/EPP

15.722.013/0001-41	S R DISTRIBUIDORA SERVICOS E COMERCIO LTDA	Sim	Sim	300	R\$ 7,5200	R\$ 2.256,0000	25/05/2021 17:02:07
--------------------	--	-----	-----	-----	------------	----------------	------------------------

Marca: RADIAL

Fabricante: RADIAL

Modelo / Versão: CONFORME EDITAL

Descrição Detalhada do Objeto Ofertado: ADAPTADOR, TENSÃO NOMINAL 127/220, TIPO TOMADA 2P+T, CORRENTE NOMINAL 20, CARACTERÍSTICAS ADICIONAIS ADAPTADOR DE TOMADA DO NOVO PADRÃO, APLICAÇÃO INFORMÁTICA, MATERIAL TERMOPLÁSTICO, NORMAS TÉCNICAS NBR 14136, REFERÊNCIA CÓDIGO 64120, POTÊNCIA NOMINAL 1270/2200

Porte da empresa: ME/EPP

29.617.012/0001-41	BAGAGEM COMERCIO E SERVICOS DE CONSTRUCOES EIRELI	Sim	Sim	300	R\$ 8,0000	R\$ 2.400,0000	24/05/2021 08:08:28
--------------------	---	-----	-----	-----	------------	----------------	------------------------

Marca: tramontina

Fabricante: tramontina

Modelo / Versão: tramontina**Descrição Detalhada do Objeto Ofertado:** ADAPTADOR, TENSÃO NOMINAL 127/220, TIPO TOMADA 2P+T, CORRENTE NOMINAL 20, CARACTERÍSTICAS ADICIONAIS ADAPTADOR DE TOMADA DO NOVO PADRÃO, APLICAÇÃO INFORMÁTICA, MATERIAL TERMOPLÁSTICO, NORMAS TÉCNICAS NBR 14136, REFERÊNCIA CÓDIGO 64120, POTÊNCIA NOMINAL 1270/2200**Porte da empresa:** ME/EPP

35.901.797/0001-82 LOJAS AMEL LTDA Sim Sim 300 R\$ 13,6000 R\$ 4.080,0000 25/05/2021 19:30:32

Marca: Flux**Fabricante:** Flux**Modelo / Versão:** ADAPTADOR DE TOMADA**Descrição Detalhada do Objeto Ofertado:** ADAPTADOR, TENSÃO NOMINAL 127/220, TIPO TOMADA 2P+T, CORRENTE NOMINAL 20, CARACTERÍSTICAS ADICIONAIS ADAPTADOR DE TOMADA DO NOVO PADRÃO, APLICAÇÃO INFORMÁTICA, MATERIAL TERMOPLÁSTICO, NORMAS TÉCNICAS NBR 14136, REFERÊNCIA CÓDIGO 64120, POTÊNCIA NOMINAL 1270/220**Porte da empresa:** ME/EPP

08.658.622/0001-13 J. J. VITALLI Sim Sim 300 R\$ 20,0000 R\$ 6.000,0000 25/05/2021 17:10:10

Marca: MECTRONIC**Fabricante:** MECTRONIC**Modelo / Versão:** 39171**Descrição Detalhada do Objeto Ofertado:** Adaptador, tensão nominal 127/220, tipo tomada 2P+T, corrente nominal 10A, características adicionais adaptador de tomada do novo padrão, aplicação informática, material termoplástico, normas técnicas NBR 14136**Porte da empresa:** ME/EPP**Lances** (Obs: lances com * na frente foram excluídos pelo pregoeiro)

Valor do Lance	CNPJ/CPF	Data/Hora Registro
R\$ 20,0000	08.658.622/0001-13	26/05/2021 09:30:00:410
R\$ 13,6000	35.901.797/0001-82	26/05/2021 09:30:00:410
R\$ 8,0000	29.617.012/0001-41	26/05/2021 09:30:00:410
R\$ 7,5200	24.616.322/0001-28	26/05/2021 09:30:00:410
R\$ 7,5200	34.521.390/0001-67	26/05/2021 09:30:00:410
R\$ 7,5200	41.841.443/0001-92	26/05/2021 09:30:00:410
R\$ 7,5200	17.878.280/0001-38	26/05/2021 09:30:00:410
R\$ 7,5200	15.722.013/0001-41	26/05/2021 09:30:00:410
R\$ 7,3000	41.841.443/0001-92	26/05/2021 10:04:54:257
R\$ 7,2900	15.722.013/0001-41	26/05/2021 10:04:58:653
R\$ 7,5000	17.878.280/0001-38	26/05/2021 10:04:58:883
R\$ 7,2200	41.841.443/0001-92	26/05/2021 10:05:38:857
R\$ 7,9900	08.658.622/0001-13	26/05/2021 10:05:39:343
R\$ 7,2100	15.722.013/0001-41	26/05/2021 10:05:50:803
R\$ 7,1000	41.841.443/0001-92	26/05/2021 10:05:55:937
R\$ 7,0900	15.722.013/0001-41	26/05/2021 10:06:00:510
R\$ 6,1000	41.841.443/0001-92	26/05/2021 10:06:15:827
R\$ 6,0900	15.722.013/0001-41	26/05/2021 10:06:22:490
R\$ 6,0000	41.841.443/0001-92	26/05/2021 10:06:52:753
R\$ 5,9900	15.722.013/0001-41	26/05/2021 10:06:59:723
R\$ 5,9800	41.841.443/0001-92	26/05/2021 10:07:10:120
R\$ 5,9700	15.722.013/0001-41	26/05/2021 10:07:25:267
R\$ 5,9000	41.841.443/0001-92	26/05/2021 10:07:48:913
R\$ 5,8900	15.722.013/0001-41	26/05/2021 10:09:53:040
R\$ 5,8000	41.841.443/0001-92	26/05/2021 10:10:31:277
R\$ 5,7900	15.722.013/0001-41	26/05/2021 10:10:38:847
R\$ 4,9000	41.841.443/0001-92	26/05/2021 10:11:00:983

R\$ 4,5000	29.617.012/0001-41	26/05/2021 10:11:29:387
R\$ 4,4900	15.722.013/0001-41	26/05/2021 10:11:33:520
R\$ 7,4000	17.878.280/0001-38	26/05/2021 10:11:36:437
R\$ 4,4800	29.617.012/0001-41	26/05/2021 10:12:34:833
R\$ 6,2500	24.616.322/0001-28	26/05/2021 10:12:48:763
R\$ 4,4000	35.901.797/0001-82	26/05/2021 10:13:25:473
R\$ 4,3900	15.722.013/0001-41	26/05/2021 10:13:28:383
R\$ 4,3000	35.901.797/0001-82	26/05/2021 10:13:36:043
R\$ 4,2900	15.722.013/0001-41	26/05/2021 10:14:44:303
R\$ 4,2500	35.901.797/0001-82	26/05/2021 10:14:54:823
R\$ 4,2400	15.722.013/0001-41	26/05/2021 10:15:06:977
R\$ 4,2000	35.901.797/0001-82	26/05/2021 10:15:56:737
R\$ 4,1900	41.841.443/0001-92	26/05/2021 10:17:06:767
R\$ 4,1500	35.901.797/0001-82	26/05/2021 10:17:13:633
R\$ 4,1000	17.878.280/0001-38	26/05/2021 10:18:04:250
R\$ 4,0800	35.901.797/0001-82	26/05/2021 10:18:12:423
R\$ 4,0700	17.878.280/0001-38	26/05/2021 10:19:14:340
R\$ 4,0600	35.901.797/0001-82	26/05/2021 10:19:20:223
R\$ 4,0500	15.722.013/0001-41	26/05/2021 10:19:31:287
R\$ 4,0400	35.901.797/0001-82	26/05/2021 10:20:14:180

Não existem lances de desempate ME/EPP para o item

Eventos do Item

Evento	Data	Observações
Abertura	26/05/2021 10:04:41	Item aberto.
Encerramento etapa aberta	26/05/2021 10:22:15	Encerrada etapa aberta do item.
Encerramento	26/05/2021 10:22:15	Item encerrado.
Aceite de proposta	27/05/2021 11:04:18	Aceite individual da proposta. Fornecedor: LOJAS AMEL LTDA, CNPJ/CPF: 35.901.797/0001-82, pelo melhor lance de R\$ 4,0400.
Habilitação de fornecedor	01/06/2021 14:26:51	Habilitação em grupo de propostas. Fornecedor: LOJAS AMEL LTDA - CNPJ/CPF: 35.901.797/0001-82

Não existem intenções de recurso para o item

Item: 24 - Adaptador

Propostas Participaram deste item as empresas abaixo relacionadas, com suas respectivas propostas.

(As propostas com * na frente foram desclassificadas)

CNPJ/CPF	Fornecedor	ME/EPP Equiparada	Declaração ME/EPP	Quantidade	Valor Unit.	Valor Global	Data/Hora Registro
34.521.390/0001-67	COMERCIO DE MATERIAIS DE CONSTRUCAO EIRELI	Sim	Sim	300	R\$ 5,6300	R\$ 1.689,0000	19/05/2021 13:37:43
	Marca: RADIAL						
	Fabricante: RADIAL						
	Modelo / Versão: RADIAL						
	Descrição Detalhada do Objeto Ofertado: Adaptador, quantidade pólos: 2 p + t, tensão nominal: 250 v, tipo: plugue, conexão: tomada 2p + t chato novo padrão, corrente nominal: 15 a, aplicação: rede elétrica, normas técnicas: abnt nbr 14136:2002						
	Porte da empresa: ME/EPP						
41.841.443/0001-92	PAULO ELETRO LTDA	Sim	Sim	300	R\$ 5,6300	R\$ 1.689,0000	20/05/2021 14:33:26
	Marca: DANEVA						
	Fabricante: DANEVA						
	Modelo / Versão: ADAPTADOR						
	Descrição Detalhada do Objeto Ofertado: ADAPTADOR, QUANTIDADE PÓLOS P + T, TENSÃO NOMINAL 250, TIPO PLUGUE, CONEXÃO TOMADA 2P +						

T CHATO NOVO PADRÃO, CORRENTE NOMINAL 15, APLICAÇÃO REDE ELÉTRICA, NORMAS TÉCNICAS ABNT NBR 14136:2002

Porte da empresa: ME/EPP

17.878.280/0001-38	PRISMA COMERCIO DE MATERIAIS DE CONSTRUCAO E OBRAS DE E	Sim	Sim	300	R\$ 5,6300	R\$ 1.689,0000	25/05/2021 11:47:53
--------------------	---	-----	-----	-----	------------	----------------	---------------------

Marca: PERLEX

Fabricante: PERLEX

Modelo / Versão: 250V

Descrição Detalhada do Objeto Ofertado: Adaptador, quantidade pólos: 2 p + t, tensão nominal: 250 v, tipo: plugue, conexão: tomada 2p + t chato novo padrão, corrente nominal: 15 a, aplicação: rede elétrica, normas técnicas: abnt nbr 14136:2002

Porte da empresa: ME/EPP

15.722.013/0001-41	S R DISTRIBUIDORA SERVICOS E COMERCIO LTDA	Sim	Sim	300	R\$ 5,6300	R\$ 1.689,0000	25/05/2021 17:02:07
--------------------	--	-----	-----	-----	------------	----------------	---------------------

Marca: RADIAL

Fabricante: RADIAL

Modelo / Versão: CONFORME EDITAL

Descrição Detalhada do Objeto Ofertado: ADAPTADOR, QUANTIDADE PÓLOS 2 P + T, TENSÃO NOMINAL 250, TIPO PLUGUE, CONEXÃO TOMADA 2P + T CHATO NOVO PADRÃO, CORRENTE NOMINAL 15, APLICAÇÃO REDE ELÉTRICA, NORMAS TÉCNICAS ABNT NBR 14136:2002

Porte da empresa: ME/EPP

29.617.012/0001-41	BAGAGEM COMERCIO E SERVICOS DE CONSTRUcoes EIRELI	Sim	Sim	300	R\$ 6,0000	R\$ 1.800,0000	24/05/2021 08:08:28
--------------------	---	-----	-----	-----	------------	----------------	---------------------

Marca: tramontina

Fabricante: tramontina

Modelo / Versão: tramontina

Descrição Detalhada do Objeto Ofertado: ADAPTADOR, QUANTIDADE PÓLOS 2 P + T, TENSÃO NOMINAL 250, TIPO PLUGUE, CONEXÃO TOMADA 2P + T CHATO NOVO PADRÃO, CORRENTE NOMINAL 15, APLICAÇÃO REDE ELÉTRICA, NORMAS TÉCNICAS ABNT NBR 14136:2002

Porte da empresa: ME/EPP

35.901.797/0001-82	LOJAS AMEL LTDA	Sim	Sim	300	R\$ 16,5900	R\$ 4.977,0000	25/05/2021 19:30:32
--------------------	-----------------	-----	-----	-----	-------------	----------------	---------------------

Marca: Tramot.

Fabricante: Tramot.

Modelo / Versão: ADAPTADOR DE TOMADA

Descrição Detalhada do Objeto Ofertado: ADAPTADOR, QUANTIDADE PÓLOS 2 P + T, TENSÃO NOMINAL 250, TIPO PLUGUE, CONEXÃO TOMADA 2P + T CHATO NOVO PADRÃO, CORRENTE NOMINAL 15, APLICAÇÃO REDE ELÉTRICA, NORMAS TÉCNICAS ABNT NBR 14136:2002

Porte da empresa: ME/EPP

Lances (Obs: lances com * na frente foram excluídos pelo pregoeiro)

Valor do Lance	CNPJ/CPF	Data/Hora Registro
R\$ 16,5900	35.901.797/0001-82	26/05/2021 09:30:00:410
R\$ 6,0000	29.617.012/0001-41	26/05/2021 09:30:00:410
R\$ 5,6300	34.521.390/0001-67	26/05/2021 09:30:00:410
R\$ 5,6300	41.841.443/0001-92	26/05/2021 09:30:00:410
R\$ 5,6300	17.878.280/0001-38	26/05/2021 09:30:00:410
R\$ 5,6300	15.722.013/0001-41	26/05/2021 09:30:00:410
R\$ 5,4000	41.841.443/0001-92	26/05/2021 10:05:50:633
R\$ 5,3900	15.722.013/0001-41	26/05/2021 10:05:55:097
R\$ 5,0000	41.841.443/0001-92	26/05/2021 10:06:03:683
R\$ 4,9900	15.722.013/0001-41	26/05/2021 10:06:10:313
R\$ 4,9800	41.841.443/0001-92	26/05/2021 10:06:25:483

R\$ 4,9700	15.722.013/0001-41	26/05/2021 10:06:29:487
R\$ 4,9600	41.841.443/0001-92	26/05/2021 10:06:40:133
R\$ 4,9500	15.722.013/0001-41	26/05/2021 10:06:44:650
R\$ 4,9400	41.841.443/0001-92	26/05/2021 10:06:44:820
R\$ 4,9300	15.722.013/0001-41	26/05/2021 10:06:51:280
R\$ 4,9000	41.841.443/0001-92	26/05/2021 10:07:02:030
R\$ 4,8900	15.722.013/0001-41	26/05/2021 10:07:07:070
R\$ 4,8800	41.841.443/0001-92	26/05/2021 10:07:23:380
R\$ 4,8700	15.722.013/0001-41	26/05/2021 10:07:29:083
R\$ 4,8000	41.841.443/0001-92	26/05/2021 10:07:35:087
R\$ 4,7900	15.722.013/0001-41	26/05/2021 10:08:17:457
R\$ 4,7000	41.841.443/0001-92	26/05/2021 10:08:38:170
R\$ 4,6900	15.722.013/0001-41	26/05/2021 10:09:48:130
R\$ 4,6000	41.841.443/0001-92	26/05/2021 10:10:28:983
R\$ 4,5900	15.722.013/0001-41	26/05/2021 10:10:34:857
R\$ 4,5000	17.878.280/0001-38	26/05/2021 10:11:21:400
R\$ 4,4900	15.722.013/0001-41	26/05/2021 10:11:28:860
R\$ 4,4000	29.617.012/0001-41	26/05/2021 10:12:38:830
R\$ 4,3900	15.722.013/0001-41	26/05/2021 10:13:30:763
R\$ 4,3500	41.841.443/0001-92	26/05/2021 10:14:48:087
R\$ 4,3400	15.722.013/0001-41	26/05/2021 10:15:00:223
R\$ 4,3100	35.901.797/0001-82	26/05/2021 10:16:34:053
R\$ 4,0000	29.617.012/0001-41	26/05/2021 10:16:40:617
R\$ 3,9800	35.901.797/0001-82	26/05/2021 10:17:48:427
R\$ 3,9000	17.878.280/0001-38	26/05/2021 10:17:58:983
R\$ 3,8900	35.901.797/0001-82	26/05/2021 10:18:07:347
R\$ 3,8800	17.878.280/0001-38	26/05/2021 10:19:10:257
R\$ 3,8700	35.901.797/0001-82	26/05/2021 10:19:25:537
R\$ 3,8600	15.722.013/0001-41	26/05/2021 10:20:00:343
R\$ 3,0000	17.878.280/0001-38	26/05/2021 10:20:13:633
R\$ 2,9900	35.901.797/0001-82	26/05/2021 10:20:20:147
R\$ 2,9800	15.722.013/0001-41	26/05/2021 10:22:18:267
R\$ 2,9700	35.901.797/0001-82	26/05/2021 10:23:31:820
R\$ 2,9600	15.722.013/0001-41	26/05/2021 10:23:45:383
R\$ 2,9500	35.901.797/0001-82	26/05/2021 10:23:57:400

Não existem lances de desempate ME/EPP para o item

Eventos do Item

Evento	Data	Observações
Abertura	26/05/2021 10:05:27	Item aberto.
Encerramento etapa aberta	26/05/2021 10:25:58	Encerrada etapa aberta do item.
Encerramento	26/05/2021 10:25:58	Item encerrado.
Aceite de proposta	27/05/2021 11:04:27	Aceite individual da proposta. Fornecedor: LOJAS AMEL LTDA, CNPJ/CPF: 35.901.797/0001-82, pelo melhor lance de R\$ 2,9500.
Habilitação de fornecedor	01/06/2021 14:26:51	Habilitação em grupo de propostas. Fornecedor: LOJAS AMEL LTDA - CNPJ/CPF: 35.901.797/0001-82

Não existem intenções de recurso para o item

Item: 25 - Receptáculo lâmpada

Propostas Participaram deste item as empresas abaixo relacionadas, com suas respectivas propostas.

(As propostas com * na frente foram desclassificadas)

CNPJ/CPF	Fornecedor	ME/EPP Equiparada	Declaração ME/EPP	Quantidade	Valor Unit.	Valor Global	Data/Hora Registro
29.617.012/0001-41	BAGAGEM COMERCIO E SERVICOS DE CONSTRUCOES EIRELI	Sim	Sim	300	R\$ 3,5000	R\$ 1.050,0000	24/05/2021 08:08:28

Marca: tigre**Fabricante:** tigre**Modelo / Versão:** tigre**Descrição Detalhada do Objeto Ofertado:** RECEPTÁCULO LÂMPADA, NOME BOCAL DE LAMPADA**Porte da empresa:** ME/EPP

34.521.390/0001-67	COMERCIO DE MATERIAIS DE CONSTRUCAO EIRELI	Sim	Sim	300	R\$ 3,5300	R\$ 1.059,0000	19/05/2021 13:37:43
--------------------	--	-----	-----	-----	------------	----------------	---------------------

Marca: FOXLUZ**Fabricante:** FOXLUZ**Modelo / Versão:** FOXLUZ**Descrição Detalhada do Objeto Ofertado:** Receptáculo lâmpada, bocal de lampada**Porte da empresa:** ME/EPP

41.841.443/0001-92	PAULO ELETRO LTDA	Sim	Sim	300	R\$ 3,5300	R\$ 1.059,0000	20/05/2021 14:33:26
--------------------	-------------------	-----	-----	-----	------------	----------------	---------------------

Marca: MORUMBI**Fabricante:** MORUMBI**Modelo / Versão:** RECEPTÁCULO**Descrição Detalhada do Objeto Ofertado:** RECEPTÁCULO LÂMPADA, NOME BOCAL DE LAMPADA**Porte da empresa:** ME/EPP

17.878.280/0001-38	PRISMA COMERCIO DE MATERIAIS DE CONSTRUCAO E OBRAS DE E	Sim	Sim	300	R\$ 3,5300	R\$ 1.059,0000	25/05/2021 11:47:53
--------------------	---	-----	-----	-----	------------	----------------	---------------------

Marca: MILLA**Fabricante:** MILLA**Modelo / Versão:** BOCAL**Descrição Detalhada do Objeto Ofertado:** Receptáculo lâmpada, bocal de lâmpada**Porte da empresa:** ME/EPP

15.722.013/0001-41	S R DISTRIBUIDORA SERVICOS E COMERCIO LTDA	Sim	Sim	300	R\$ 3,5300	R\$ 1.059,0000	25/05/2021 17:02:07
--------------------	--	-----	-----	-----	------------	----------------	---------------------

Marca: RADIAL**Fabricante:** RADIAL**Modelo / Versão:** CONFORME EDITAL**Descrição Detalhada do Objeto Ofertado:** RECEPTÁCULO LÂMPADA, NOME BOCAL DE LAMPADA**Porte da empresa:** ME/EPP

35.901.797/0001-82	LOJAS AMEL LTDA	Sim	Sim	300	R\$ 8,5700	R\$ 2.571,0000	25/05/2021 19:30:32
--------------------	-----------------	-----	-----	-----	------------	----------------	---------------------

Marca: V.Eletric**Fabricante:** V.Eletric**Modelo / Versão:** SOQUETE E27**Descrição Detalhada do Objeto Ofertado:** RECEPTÁCULO LÂMPADA, NOME BOCAL DE LAMPADA**Porte da empresa:** ME/EPP

08.658.622/0001-13	J. J. VITALLI	Sim	Sim	300	R\$ 10,0000	R\$ 3.000,0000	25/05/2021 17:10:10
--------------------	---------------	-----	-----	-----	-------------	----------------	---------------------

Marca: LIEGE**Fabricante:** LIEGE**Modelo / Versão:** 426180**Descrição Detalhada do Objeto Ofertado:** Receptáculo lâmpada, nome bocal de lâmpada**Porte da empresa:** ME/EPP**Lances** (Obs: lances com * na frente foram excluídos pelo pregoeiro)**Valor do Lance****CNPJ/CPF****Data/Hora Registro**

R\$ 10,0000	08.658.622/0001-13	26/05/2021 09:30:00:410
R\$ 8,5700	35.901.797/0001-82	26/05/2021 09:30:00:410
R\$ 3,5300	34.521.390/0001-67	26/05/2021 09:30:00:410
R\$ 3,5300	41.841.443/0001-92	26/05/2021 09:30:00:410
R\$ 3,5300	17.878.280/0001-38	26/05/2021 09:30:00:410
R\$ 3,5300	15.722.013/0001-41	26/05/2021 09:30:00:410
R\$ 3,5000	29.617.012/0001-41	26/05/2021 09:30:00:410
R\$ 3,4900	15.722.013/0001-41	26/05/2021 10:08:21:567
R\$ 3,4000	41.841.443/0001-92	26/05/2021 10:08:33:730
R\$ 3,3900	15.722.013/0001-41	26/05/2021 10:09:42:480
R\$ 3,4000	17.878.280/0001-38	26/05/2021 10:10:25:557
R\$ 3,3000	41.841.443/0001-92	26/05/2021 10:10:26:547
R\$ 3,2900	15.722.013/0001-41	26/05/2021 10:10:30:640
R\$ 3,0000	41.841.443/0001-92	26/05/2021 10:10:47:577
R\$ 2,9900	15.722.013/0001-41	26/05/2021 10:11:22:490
R\$ 2,9800	29.617.012/0001-41	26/05/2021 10:12:46:457
R\$ 2,9700	41.841.443/0001-92	26/05/2021 10:14:27:183
R\$ 2,9600	15.722.013/0001-41	26/05/2021 10:14:49:183
R\$ 2,9400	08.658.622/0001-13	26/05/2021 10:15:07:550
R\$ 2,9300	15.722.013/0001-41	26/05/2021 10:15:15:210
R\$ 2,9500	41.841.443/0001-92	26/05/2021 10:15:38:270
R\$ 2,9000	41.841.443/0001-92	26/05/2021 10:15:45:633
R\$ 2,8900	35.901.797/0001-82	26/05/2021 10:17:35:077
R\$ 2,8800	41.841.443/0001-92	26/05/2021 10:17:51:877
R\$ 2,8000	17.878.280/0001-38	26/05/2021 10:17:53:523
R\$ 2,8700	41.841.443/0001-92	26/05/2021 10:18:06:950
R\$ 2,7000	41.841.443/0001-92	26/05/2021 10:18:14:023
R\$ 2,0000	17.878.280/0001-38	26/05/2021 10:19:01:993

Não existem lances de desempate ME/EPP para o item

Eventos do Item

Evento	Data	Observações
Abertura	26/05/2021 10:07:55	Item aberto.
Encerramento	26/05/2021 10:21:02	Item encerrado.
Encerramento etapa aberta	26/05/2021 10:21:02	Encerrada etapa aberta do item.
Aceite de proposta	27/05/2021 11:05:40	Aceite individual da proposta. Fornecedor: PRISMA COMERCIO DE MATERIAIS DE CONSTRUCAO E OBRAS DE E, CNPJ/CPF: 17.878.280/0001-38, pelo melhor lance de R\$ 2,0000.
Habilitação de fornecedor	01/06/2021 14:14:48	Habilitação em grupo de propostas. Fornecedor: PRISMA COMERCIO DE MATERIAIS DE CONSTRUCAO E OBRAS DE E - CNPJ/CPF: 17.878.280/0001-38

Não existem intenções de recurso para o item

Item: 26 - Cabinho elétrico flexível

Propostas Participaram deste item as empresas abaixo relacionadas, com suas respectivas propostas.

(As propostas com * na frente foram desclassificadas)

CNPJ/CPF	Fornecedor	ME/EPP Equiparada	Declaração ME/EPP	Quantidade	Valor Unit.	Valor Global	Data/Hora Registro
34.521.390/0001-67	COMERCIO DE MATERIAIS DE CONSTRUCAO EIRELI	Sim	Sim	5	R\$ 384,0000	R\$ 1.920,0000	19/05/2021 13:37:43

Marca: COBRECON

Fabricante: COBRECON

Modelo / Versão: COBRECON

Descrição Detalhada do Objeto Ofertado: Cabinho elétrico flexível, material: cobre, revestimento: pvc - cloreto de polivinila, tensão: 750 v, seção nominal condutor: 4 mm², tipo isolamento: termoplástico antichama

Porte da empresa: ME/EPP

24.616.322/0001-28 MORK SOLAR - Sim Sim 5 R\$ 384,0000 R\$ 1.920,0000 24/05/2021
 PRODUTOS E 11:51:39
 SERVICOS ELETRICOS
 LTDA

Marca: NEWFLEX

Fabricante: NEWFLEX

Modelo / Versão: CABO FLEX 4MMX750V

Descrição Detalhada do Objeto Ofertado: CABINHO ELÉTRICO FLEXÍVEL, MATERIAL COBRE, REVESTIMENTO PVC - CLORETO DE POLIVINILA, TENSÃO 750, SEÇÃO NOMINAL CONDUTOR 4, TIPO ISOLAÇÃO TERMOPLÁSTICO ANTICHAMA

Porte da empresa: ME/EPP

17.878.280/0001-38 PRISMA COMERCIO DE Sim Sim 5 R\$ 384,0000 R\$ 1.920,0000 25/05/2021
 MATERIAIS DE 11:47:53
 CONSTRUCAO E
 OBRAS DE E

Marca: CONDUSCABOS

Fabricante: CONDUSCABOS

Modelo / Versão: COBRE

Descrição Detalhada do Objeto Ofertado: Cabinho elétrico flexível, material: cobre, revestimento: pvc - cloreto de polivinila, tensão: 750 v, seção nominal condutor: 4 mm², tipo isolamento: termoplástico antichama

Porte da empresa: ME/EPP

15.722.013/0001-41 S R DISTRIBUIDORA Sim Sim 5 R\$ 384,0000 R\$ 1.920,0000 25/05/2021
 SERVICOS E 17:02:07
 COMERCIO LTDA

Marca: CONDUSCABOS

Fabricante: CONDUSCABOS

Modelo / Versão: CONFORME EDITAL

Descrição Detalhada do Objeto Ofertado: CABINHO ELÉTRICO FLEXÍVEL, MATERIAL COBRE, REVESTIMENTO PVC - CLORETO DE POLIVINILA, TENSÃO 750, SEÇÃO NOMINAL CONDUTOR 4, TIPO ISOLAÇÃO TERMOPLÁSTICO ANTICHAMA

Porte da empresa: ME/EPP

29.617.012/0001-41 BAGAGEM COMERCIO Sim Sim 5 R\$ 385,0000 R\$ 1.925,0000 24/05/2021
 E SERVICOS DE 08:08:28
 CONSTRUCOES EIRELI

Marca: corfil

Fabricante: corfio

Modelo / Versão: corfio

Descrição Detalhada do Objeto Ofertado: CABINHO ELÉTRICO FLEXÍVEL, MATERIAL COBRE, REVESTIMENTO PVC - CLORETO DE POLIVINILA, TENSÃO 750, SEÇÃO NOMINAL CONDUTOR 4, TIPO ISOLAÇÃO TERMOPLÁSTICO ANTICHAMA

Porte da empresa: ME/EPP

Lances (Obs: lances com * na frente foram excluídos pelo pregoeiro)

Valor do Lance	CNPJ/CPF	Data/Hora Registro
R\$ 385,0000	29.617.012/0001-41	26/05/2021 09:30:00:410
R\$ 384,0000	17.878.280/0001-38	26/05/2021 09:30:00:410
R\$ 384,0000	15.722.013/0001-41	26/05/2021 09:30:00:410
R\$ 384,0000	24.616.322/0001-28	26/05/2021 09:30:00:410
R\$ 384,0000	34.521.390/0001-67	26/05/2021 09:30:00:410
R\$ 383,9900	24.616.322/0001-28	26/05/2021 10:14:46:757
R\$ 383,9800	15.722.013/0001-41	26/05/2021 10:14:55:120
R\$ 383,9000	24.616.322/0001-28	26/05/2021 10:16:02:850
R\$ 382,9900	15.722.013/0001-41	26/05/2021 10:17:06:153
R\$ 382,9000	17.878.280/0001-38	26/05/2021 10:17:47:543
R\$ 382,8900	15.722.013/0001-41	26/05/2021 10:17:51:723
R\$ 382,8800	17.878.280/0001-38	26/05/2021 10:19:04:860
R\$ 382,0000	29.617.012/0001-41	26/05/2021 10:20:38:917
R\$ 381,0000	34.521.390/0001-67	26/05/2021 10:21:23:783

R\$ 380,0000	29.617.012/0001-41	26/05/2021 10:23:01:597
R\$ 379,0000	34.521.390/0001-67	26/05/2021 10:23:22:320
R\$ 375,0000	29.617.012/0001-41	26/05/2021 10:23:41:523
R\$ 374,0000	34.521.390/0001-67	26/05/2021 10:24:44:423
R\$ 373,9900	15.722.013/0001-41	26/05/2021 10:26:36:923
R\$ 372,0000	34.521.390/0001-67	26/05/2021 10:26:52:593
R\$ 371,9900	15.722.013/0001-41	26/05/2021 10:27:19:517
R\$ 370,0000	34.521.390/0001-67	26/05/2021 10:28:40:170

Não existem lances de desempate ME/EPP para o item

Eventos do Item

Evento	Data	Observações
Abertura	26/05/2021 10:08:23	Item aberto.
Encerramento	26/05/2021 10:30:41	Item encerrado.
Encerramento etapa aberta	26/05/2021 10:30:41	Encerrada etapa aberta do item.
Aceite de proposta	27/05/2021 11:06:03	Aceite individual da proposta. Fornecedor: COMERCIO DE MATERIAIS DE CONSTRUCAO EIRELI, CNPJ/CPF: 34.521.390/0001-67, pelo melhor lance de R\$ 370,0000.
Habilitação de fornecedor	01/06/2021 14:49:02	Habilitação em grupo de propostas. Fornecedor: COMERCIO DE MATERIAIS DE CONSTRUCAO EIRELI - CNPJ/CPF: 34.521.390/0001-67

Não existem intenções de recurso para o item

Item: 27 - Fio eletrico

Propostas Participaram deste item as empresas abaixo relacionadas, com suas respectivas propostas.

(As propostas com * na frente foram desclassificadas)

CNPJ/CPF	Fornecedor	ME/EPP Equiparada	Declaração ME/EPP	Quantidade	Valor Unit.	Valor Global	Data/Hora Registro
34.521.390/0001-67	COMERCIO DE MATERIAIS DE CONSTRUCAO EIRELI	Sim	Sim	5	R\$ 565,0300	R\$ 2.825,1500	19/05/2021 13:37:43
	Marca: COBRECON						
	Fabricante: COBRECON						
	Modelo / Versão: COBRECON						
	Descrição Detalhada do Objeto Ofertado: Fio eletrico, tipo: flexível , cabinho , isolado, bitola: 6 mm2						
	Porte da empresa: ME/EPP						
24.616.322/0001-28	MORK SOLAR - PRODUTOS E SERVICOS ELETRICOS LTDA	Sim	Sim	5	R\$ 565,0300	R\$ 2.825,1500	24/05/2021 11:51:39
	Marca: NEWFLEX						
	Fabricante: NEWFLEX						
	Modelo / Versão: CABO FLEX 6MMX750V						
	Descrição Detalhada do Objeto Ofertado: FIO ELETRICO, TIPO FLEXÍVEL / CABINHO / ISOLADO, BITOLA 6						
	Porte da empresa: ME/EPP						
17.878.280/0001-38	PRISMA COMERCIO DE MATERIAIS DE CONSTRUCAO E OBRAS DE E	Sim	Sim	5	R\$ 565,0300	R\$ 2.825,1500	25/05/2021 11:47:53
	Marca: CONDUSCABOS						
	Fabricante: CONDUSCABOS						
	Modelo / Versão: FLEXIVEL						
	Descrição Detalhada do Objeto Ofertado: FIO ELETRICO, TIPO FLEXÍVEL / CABINHO / ISOLADO, BITOLA 6						
	Porte da empresa: ME/EPP						
15.722.013/0001-41	S R DISTRIBUIDORA SERVICOS E COMERCIO LTDA	Sim	Sim	5	R\$ 565,0300	R\$ 2.825,1500	25/05/2021 17:02:07

Marca: CONDUSCABOS**Fabricante:** CONDUSCABOS**Modelo / Versão:** CONFORME EDITAL**Descrição Detalhada do Objeto Ofertado:** FIO ELETRICO, TIPO FLEXÍVEL / CABINHO / ISOLADO, BITOLA 6**Porte da empresa:** ME/EPP

29.617.012/0001-41	BAGAGEM COMERCIO E SERVICOS DE CONSTRUCOES EIRELI	Sim	Sim	5	R\$ 600,0000 R\$ 3.000,0000	24/05/2021 08:08:28
--------------------	---	-----	-----	---	-----------------------------	------------------------

Marca: corfio**Fabricante:** corfio**Modelo / Versão:** corfio**Descrição Detalhada do Objeto Ofertado:** FIO ELETRICO, TIPO FLEXÍVEL / CABINHO / ISOLADO, BITOLA 6**Porte da empresa:** ME/EPP

07.789.673/0001-11	B E B COMERCIO DE MATERIAL ELETRICO E DE CONSTRUCAO EIR	Sim	Sim	5	R\$ 600,0000 R\$ 3.000,0000	25/05/2021 23:50:43
--------------------	---	-----	-----	---	-----------------------------	------------------------

Marca: NEWFLEX**Fabricante:** NEWFLEX**Modelo / Versão:** NEWFLEX**Descrição Detalhada do Objeto Ofertado:** Fio elétrico, tipo: flexível ,
cabinho , isolado, bitola: 6 mm2**Porte da empresa:** ME/EPP**Lances** (Obs: lances com * na frente foram excluídos pelo pregoeiro)

Valor do Lance	CNPJ/CPF	Data/Hora Registro
R\$ 600,0000	29.617.012/0001-41	26/05/2021 09:30:00:410
R\$ 600,0000	07.789.673/0001-11	26/05/2021 09:30:00:410
R\$ 565,0300	24.616.322/0001-28	26/05/2021 09:30:00:410
R\$ 565,0300	34.521.390/0001-67	26/05/2021 09:30:00:410
R\$ 565,0300	17.878.280/0001-38	26/05/2021 09:30:00:410
R\$ 565,0300	15.722.013/0001-41	26/05/2021 09:30:00:410
R\$ 565,0000	07.789.673/0001-11	26/05/2021 10:11:10:823
R\$ 564,9900	15.722.013/0001-41	26/05/2021 10:11:17:277
R\$ 560,0000	07.789.673/0001-11	26/05/2021 10:11:54:097
R\$ 559,9900	15.722.013/0001-41	26/05/2021 10:12:12:983
R\$ 559,9800	24.616.322/0001-28	26/05/2021 10:14:57:817
R\$ 550,0000	07.789.673/0001-11	26/05/2021 10:15:21:143
R\$ 549,9900	24.616.322/0001-28	26/05/2021 10:16:10:103
R\$ 549,9800	15.722.013/0001-41	26/05/2021 10:16:17:717
R\$ 540,0000	07.789.673/0001-11	26/05/2021 10:16:34:323
R\$ 539,9900	15.722.013/0001-41	26/05/2021 10:16:42:200
R\$ 530,0000	07.789.673/0001-11	26/05/2021 10:17:23:157
R\$ 529,9000	17.878.280/0001-38	26/05/2021 10:17:39:607
R\$ 529,9900	15.722.013/0001-41	26/05/2021 10:17:42:073
R\$ 529,8900	15.722.013/0001-41	26/05/2021 10:17:47:060
R\$ 529,8800	17.878.280/0001-38	26/05/2021 10:18:59:797
R\$ 529,8700	07.789.673/0001-11	26/05/2021 10:19:04:197
R\$ 510,0000	17.878.280/0001-38	26/05/2021 10:19:17:100
R\$ 520,0000	07.789.673/0001-11	26/05/2021 10:19:20:313
R\$ 509,9900	15.722.013/0001-41	26/05/2021 10:19:26:657
R\$ 505,0000	17.878.280/0001-38	26/05/2021 10:20:26:207
R\$ 504,0000	34.521.390/0001-67	26/05/2021 10:21:11:507
R\$ 503,0000	29.617.012/0001-41	26/05/2021 10:23:05:627
R\$ 502,0000	34.521.390/0001-67	26/05/2021 10:23:32:803
R\$ 501,0000	29.617.012/0001-41	26/05/2021 10:25:26:290
R\$ 500,0000	34.521.390/0001-67	26/05/2021 10:26:00:197
R\$ 486,0000	07.789.673/0001-11	26/05/2021 10:27:33:487
R\$ 485,0000	29.617.012/0001-41	26/05/2021 10:27:43:390

R\$ 480,0000	07.789.673/0001-11	26/05/2021 10:27:59:210
R\$ 479,0000	17.878.280/0001-38	26/05/2021 10:28:24:333
R\$ 478,9000	29.617.012/0001-41	26/05/2021 10:29:52:097
R\$ 478,0000	17.878.280/0001-38	26/05/2021 10:31:12:930
R\$ 477,0000	07.789.673/0001-11	26/05/2021 10:32:35:497
R\$ 475,0000	17.878.280/0001-38	26/05/2021 10:34:15:573

Não existem lances de desempate ME/EPP para o item

Eventos do Item

Evento	Data	Observações
Abertura	26/05/2021 10:08:38	Item aberto.
Encerramento etapa aberta	26/05/2021 10:36:16	Encerrada etapa aberta do item.
Encerramento	26/05/2021 10:36:16	Item encerrado.
Aceite de proposta	27/05/2021 11:06:15	Aceite individual da proposta. Fornecedor: PRISMA COMERCIO DE MATERIAIS DE CONSTRUCAO E OBRAS DE E, CNPJ/CPF: 17.878.280/0001-38, pelo melhor lance de R\$ 475,0000.
Habilitação de fornecedor	01/06/2021 14:14:48	Habilitação em grupo de propostas. Fornecedor: PRISMA COMERCIO DE MATERIAIS DE CONSTRUCAO E OBRAS DE E - CNPJ/CPF: 17.878.280/0001-38

Não existem intenções de recurso para o item

Item: 28 - Fio elétrico isolado

Propostas Participaram deste item as empresas abaixo relacionadas, com suas respectivas propostas.

(As propostas com * na frente foram desclassificadas)

CNPJ/CPF	Fornecedor	ME/EPP Equiparada	Declaração ME/EPP	Quantidade	Valor Unit.	Valor Global	Data/Hora Registro
34.521.390/0001-67	COMERCIO DE MATERIAIS DE CONSTRUCAO EIRELI	Sim	Sim	4	R\$ 154,2800	R\$ 617,1200	19/05/2021 13:37:43
	Marca: COBRECON						
	Fabricante: COBRECON						
	Modelo / Versão: COBRECON						
	Descrição Detalhada do Objeto Ofertado: Fio elétrico isolado, material do condutor: cobre eletrolítico, seção nominal: 1,5 mm ² , tensão isolamento: 750 v, material isolamento: pvc antichama, características adicionais: classe 4 encordoamento, tipo: flexível,cabinho						
	Porte da empresa: ME/EPP						
24.616.322/0001-28	MORK SOLAR - PRODUTOS E SERVICOS ELETRICOS LTDA	Sim	Sim	4	R\$ 154,2800	R\$ 617,1200	24/05/2021 11:51:39
	Marca: NEWFLEX						
	Fabricante: NEWFLEX						
	Modelo / Versão: CABO FLEX 1,5MMX750V						
	Descrição Detalhada do Objeto Ofertado: FIO ELÉTRICO ISOLADO, MATERIAL DO CONDUTOR COBRE ELETROLÍTICO, SEÇÃO NOMINAL 1,5, TENSÃO ISOLAMENTO 750, MATERIAL ISOLAMENTO PVC ANTICHAMA, CARACTERÍSTICAS ADICIONAIS CLASSE 4 ENCORDOAMENTO, TIPO FLEXÍVEL/CABINHO						
	Porte da empresa: ME/EPP						
17.878.280/0001-38	PRISMA COMERCIO DE MATERIAIS DE CONSTRUCAO E OBRAS DE E	Sim	Sim	4	R\$ 154,2800	R\$ 617,1200	25/05/2021 11:47:53
	Marca: CONDUSCABOS						
	Fabricante: CONDUSCABOS						
	Modelo / Versão: FLEXIVEL						
	Descrição Detalhada do Objeto Ofertado: FIO ELÉTRICO ISOLADO, MATERIAL DO CONDUTOR COBRE ELETROLÍTICO, SEÇÃO NOMINAL 1,5, TENSÃO ISOLAMENTO 750, MATERIAL ISOLAMENTO PVC ANTICHAMA,						

CARACTERÍSTICAS ADICIONAIS CLASSE 4 ENCORDAMENTO, TIPO FLEXÍVEL/CABINHO

Porte da empresa: ME/EPP

15.722.013/0001-41 S R DISTRIBUIDORA Sim Sim 4 R\$ 154,2800 R\$ 617,1200 25/05/2021
SERVICOS E COMERCIO LTDA 17:02:07

Marca: CONDUSCABOS

Fabricante: CONDUSCABOS

Modelo / Versão: CONFORME EDITAL

Descrição Detalhada do Objeto Ofertado: FIO ELÉTRICO ISOLADO, MATERIAL DO CONDUTOR COBRE ELETROLÍTICO, SEÇÃO NOMINAL 1,5, TENSÃO ISOLAMENTO 750, MATERIAL ISOLAMENTO PVC ANTICHAMA, CARACTERÍSTICAS ADICIONAIS CLASSE 4 ENCORDAMENTO, TIPO FLEXÍVEL/CABINHO

Porte da empresa: ME/EPP

29.617.012/0001-41 BAGAGEM COMERCIO E Sim Sim 4 R\$ 160,0000 R\$ 640,0000 24/05/2021
SERVICOS DE CONSTRUCOES EIRELI 08:08:28

Marca: corfio

Fabricante: corfio

Modelo / Versão: corfio

Descrição Detalhada do Objeto Ofertado: FIO ELÉTRICO ISOLADO, MATERIAL DO CONDUTOR COBRE ELETROLÍTICO, SEÇÃO NOMINAL 1,5, TENSÃO ISOLAMENTO 750, MATERIAL ISOLAMENTO PVC ANTICHAMA, CARACTERÍSTICAS ADICIONAIS CLASSE 4 ENCORDAMENTO, TIPO FLEXÍVEL/CABINHO

Porte da empresa: ME/EPP

Lances (Obs: lances com * na frente foram excluídos pelo pregoeiro)

Valor do Lance	CNPJ/CPF	Data/Hora Registro
R\$ 160,0000	29.617.012/0001-41	26/05/2021 09:30:00:410
R\$ 154,2800	17.878.280/0001-38	26/05/2021 09:30:00:410
R\$ 154,2800	15.722.013/0001-41	26/05/2021 09:30:00:410
R\$ 154,2800	24.616.322/0001-28	26/05/2021 09:30:00:410
R\$ 154,2800	34.521.390/0001-67	26/05/2021 09:30:00:410
R\$ 154,2700	24.616.322/0001-28	26/05/2021 10:15:10:687
R\$ 154,2600	15.722.013/0001-41	26/05/2021 10:16:47:413
R\$ 153,9900	15.722.013/0001-41	26/05/2021 10:16:47:483
R\$ 150,0000	24.616.322/0001-28	26/05/2021 10:17:01:293
R\$ 149,9900	15.722.013/0001-41	26/05/2021 10:17:12:490
R\$ 140,0000	24.616.322/0001-28	26/05/2021 10:17:23:527
R\$ 139,9900	15.722.013/0001-41	26/05/2021 10:17:35:050
R\$ 135,0000	24.616.322/0001-28	26/05/2021 10:17:51:657
R\$ 134,9900	15.722.013/0001-41	26/05/2021 10:17:55:617
R\$ 130,0000	24.616.322/0001-28	26/05/2021 10:18:11:097

Não existem lances de desempate ME/EPP para o item

Eventos do Item

Evento	Data	Observações
Abertura	26/05/2021 10:08:54	Item aberto.
Encerramento etapa aberta	26/05/2021 10:20:12	Encerrada etapa aberta do item.
Sorteio eletrônico	26/05/2021 10:20:12	Item teve empate real para o valor 154,2800. Procedeu-se o sorteio eletrônico entre os fornecedores com propostas empatadas.
Encerramento	26/05/2021 10:20:12	Item encerrado.
Aceite de proposta	27/05/2021 11:07:01	Aceite individual da proposta. Fornecedor: MORK SOLAR - PRODUTOS E SERVICOS ELETRICOS LTDA, CNPJ/CPF: 24.616.322/0001-28, pelo melhor lance de R\$ 130,0000.
Habilitação de fornecedor	01/06/2021 15:08:44	Habilitação em grupo de propostas. Fornecedor: MORK SOLAR - PRODUTOS E SERVICOS ELETRICOS LTDA - CNPJ/CPF: 24.616.322/0001-28

Não existem intenções de recurso para o item

Item: 29 - Cabinho elétrico flexível

Propostas Participaram deste item as empresas abaixo relacionadas, com suas respectivas propostas.

(As propostas com * na frente foram desclassificadas)

CNPJ/CPF	Fornecedor	ME/EPP Equiparada	Declaração ME/EPP	Quantidade	Valor Unit.	Valor Global	Data/Hora Registro
29.617.012/0001-41	BAGAGEM COMERCIO E SERVICOS DE CONSTRUÇOES EIRELI	Sim	Sim	5	R\$ 225,0000	R\$ 1.125,0000	24/05/2021 08:08:28
<p>Marca: corfio Fabricante: corfio Modelo / Versão: corfio Descrição Detalhada do Objeto Ofertado: CABINHO ELÉTRICO FLEXÍVEL, MATERIAL COBRE, REVESTIMENTO PVC - CLORETO DE POLIVINILA, TEMPERATURA TRABALHO 70, TENSÃO 750, COR PRETA, SEÇÃO NOMINAL CONDUTOR 2,5 Porte da empresa: ME/EPP</p>							
34.521.390/0001-67	COMERCIO DE MATERIAIS DE CONSTRUCAO EIRELI	Sim	Sim	5	R\$ 227,6200	R\$ 1.138,1000	19/05/2021 13:37:43
<p>Marca: COBRECON Fabricante: COBRECON Modelo / Versão: COBRECON Descrição Detalhada do Objeto Ofertado: Cabinho elétrico flexível, material: cobre, revestimento: pvc - cloreto de polivinila, temperatura trabalho: 70 °c, tensão: 750 v, cor: preta, seção nominal condutor: 2,5 mm2 Porte da empresa: ME/EPP</p>							
24.616.322/0001-28	MORK SOLAR - PRODUTOS E SERVICOS ELETRICOS LTDA	Sim	Sim	5	R\$ 227,6200	R\$ 1.138,1000	24/05/2021 11:51:39
<p>Marca: NEWFLEX Fabricante: NEWFLEX Modelo / Versão: CABO FLEX 25MMX750V Descrição Detalhada do Objeto Ofertado: CABINHO ELÉTRICO FLEXÍVEL, MATERIAL COBRE, REVESTIMENTO PVC - CLORETO DE POLIVINILA, TEMPERATURA TRABALHO 70, TENSÃO 750, COR PRETA, SEÇÃO NOMINAL CONDUTOR 2,5 Porte da empresa: ME/EPP</p>							
17.878.280/0001-38	PRISMA COMERCIO DE MATERIAIS DE CONSTRUCAO E OBRAS DE E	Sim	Sim	5	R\$ 227,6200	R\$ 1.138,1000	25/05/2021 11:47:53
<p>Marca: CONDUSCABOS Fabricante: CONDUSCABOS Modelo / Versão: FLEXIVEL Descrição Detalhada do Objeto Ofertado: CABINHO ELÉTRICO FLEXÍVEL, MATERIAL COBRE, REVESTIMENTO PVC - CLORETO DE POLIVINILA, TEMPERATURA TRABALHO 70, TENSÃO 750, COR PRETA, SEÇÃO NOMINAL CONDUTOR 2,5 Porte da empresa: ME/EPP</p>							
15.722.013/0001-41	S R DISTRIBUIDORA SERVICOS E COMERCIO LTDA	Sim	Sim	5	R\$ 227,6200	R\$ 1.138,1000	25/05/2021 17:02:07
<p>Marca: CONDUSCABOS Fabricante: CONDUSCABOS Modelo / Versão: CONFORME EDITAL Descrição Detalhada do Objeto Ofertado: CABINHO ELÉTRICO FLEXÍVEL, MATERIAL COBRE, REVESTIMENTO PVC - CLORETO DE POLIVINILA, TEMPERATURA TRABALHO 70, TENSÃO 750, COR PRETA, SEÇÃO NOMINAL</p>							

CONDUTOR 2,5**Porte da empresa: ME/EPP**

07.789.673/0001-11 B E B COMERCIO DE MATERIAL ELETRICO E DE CONSTRUCAO EIR Sim Sim 5 R\$ 300,0000 R\$ 1.500,0000 25/05/2021 23:50:43

Marca: NEWFLEX**Fabricante: NEWFLEX****Modelo / Versão: NEWFLEX**

Descrição Detalhada do Objeto Ofertado: Cabinho elétrico flexível, material: cobre, revestimento: pvc - cloreto de polivinila, temperatura trabalho: 70 °c, tensão: 750 v, cor: preta, seção nominal condutor: 2,5 mm2

Porte da empresa: ME/EPP**Lances** (Obs: lances com * na frente foram excluídos pelo pregoeiro)

Valor do Lance	CNPJ/CPF	Data/Hora Registro
R\$ 300,0000	07.789.673/0001-11	26/05/2021 09:30:00:410
R\$ 227,6200	15.722.013/0001-41	26/05/2021 09:30:00:410
R\$ 227,6200	34.521.390/0001-67	26/05/2021 09:30:00:410
R\$ 227,6200	17.878.280/0001-38	26/05/2021 09:30:00:410
R\$ 227,6200	24.616.322/0001-28	26/05/2021 09:30:00:410
R\$ 225,0000	29.617.012/0001-41	26/05/2021 09:30:00:410
R\$ 224,9900	15.722.013/0001-41	26/05/2021 10:09:36:380
R\$ 224,0000	07.789.673/0001-11	26/05/2021 10:11:23:890
R\$ 223,9900	15.722.013/0001-41	26/05/2021 10:12:18:533
R\$ 224,9000	17.878.280/0001-38	26/05/2021 10:12:45:697
R\$ 226,5000	24.616.322/0001-28	26/05/2021 10:13:25:230
R\$ 220,0000	07.789.673/0001-11	26/05/2021 10:15:44:760
R\$ 223,9000	17.878.280/0001-38	26/05/2021 10:16:06:203
R\$ 219,9000	17.878.280/0001-38	26/05/2021 10:17:30:357
R\$ 218,9900	15.722.013/0001-41	26/05/2021 10:17:49:743
R\$ 218,9800	17.878.280/0001-38	26/05/2021 10:18:52:253
R\$ 218,9700	07.789.673/0001-11	26/05/2021 10:19:07:557
R\$ 215,0000	17.878.280/0001-38	26/05/2021 10:20:44:790
R\$ 214,9900	07.789.673/0001-11	26/05/2021 10:21:29:333
R\$ 214,0000	34.521.390/0001-67	26/05/2021 10:22:08:527
R\$ 213,9900	07.789.673/0001-11	26/05/2021 10:23:18:480
R\$ 213,0000	29.617.012/0001-41	26/05/2021 10:23:25:977
R\$ 212,9900	07.789.673/0001-11	26/05/2021 10:23:40:447
R\$ 212,0000	34.521.390/0001-67	26/05/2021 10:23:43:773
R\$ 211,9900	07.789.673/0001-11	26/05/2021 10:23:58:780
R\$ 211,0000	34.521.390/0001-67	26/05/2021 10:24:25:760
R\$ 210,0000	07.789.673/0001-11	26/05/2021 10:25:59:230
R\$ 209,0000	34.521.390/0001-67	26/05/2021 10:26:09:987
R\$ 200,0000	07.789.673/0001-11	26/05/2021 10:27:52:590
R\$ 199,0000	34.521.390/0001-67	26/05/2021 10:28:31:880

Não existem lances de desempate ME/EPP para o item**Eventos do Item**

Evento	Data	Observações
Abertura	26/05/2021 10:09:17	Item aberto.
Encerramento	26/05/2021 10:30:32	Item encerrado.
Encerramento etapa aberta	26/05/2021 10:30:32	Encerrada etapa aberta do item.
Aceite de proposta	27/05/2021 11:07:31	Aceite individual da proposta. Fornecedor: COMERCIO DE MATERIAIS DE CONSTRUCAO EIRELI, CNPJ/CPF: 34.521.390/0001-67, pelo melhor lance de R\$ 199,0000.
Habilitação de fornecedor	01/06/2021 14:49:02	Habilitação em grupo de propostas. Fornecedor: COMERCIO DE MATERIAIS DE CONSTRUCAO EIRELI - CNPJ/CPF: 34.521.390/0001-67

Não existem intenções de recurso para o item

Item: 30 - Cabo elétrico flexível

Propostas Participaram deste item as empresas abaixo relacionadas, com suas respectivas propostas.

(As propostas com * na frente foram desclassificadas)

CNPJ/CPF	Fornecedor	ME/EPP Equiparada	Declaração ME/EPP	Quantidade	Valor Unit.	Valor Global	Data/Hora Registro
34.521.390/0001-67	COMERCIO DE MATERIAIS DE CONSTRUCAO EIRELI	Sim	Sim	5	R\$ 590,0000	R\$ 2.950,0000	19/05/2021 13:37:43
Marca: COBRECON							
Fabricante: COBRECON							
Modelo / Versão: COBRECON							
Descrição Detalhada do Objeto Ofertado: Cabo elétrico flexível, tensão isolamento: 750 v, tipo: pp, formação do cabo: 2 x 2,5 mm ² , material do condutor: cobre eletrolítico, material isolamento: pvc anti-chama, temperatura operação: 70 °c							
Porte da empresa: ME/EPP							
17.878.280/0001-38	PRISMA COMERCIO DE MATERIAIS DE CONSTRUCAO E OBRAS DE E	Sim	Sim	5	R\$ 590,0000	R\$ 2.950,0000	25/05/2021 11:47:53
Marca: CONDUSCABOS							
Fabricante: CONDUSCABOS							
Modelo / Versão: FLEXIVEL							
Descrição Detalhada do Objeto Ofertado: Cabo elétrico flexível, tensão isolamento: 750 v, tipo: pp, formação do cabo: 2 x 2,5 mm ² , material do condutor: cobre eletrolítico, material isolamento: pvc anti-chama, temperatura operação: 70 °c							
Porte da empresa: ME/EPP							
15.722.013/0001-41	S R DISTRIBUIDORA SERVICOS E COMERCIO LTDA	Sim	Sim	5	R\$ 590,0000	R\$ 2.950,0000	25/05/2021 17:02:07
Marca: CONDUSCABOS							
Fabricante: CONDUSCABOS							
Modelo / Versão: CONFORME EDITAL							
Descrição Detalhada do Objeto Ofertado: CABO ELÉTRICO FLEXÍVEL, TENSÃO ISOLAMENTO 750, TIPO PP, FORMAÇÃO DO CABO 2 X 2,5, MATERIAL DO CONDUTOR COBRE ELETROLÍTICO, MATERIAL ISOLAMENTO PVC ANTI-CHAMA, TEMPERATURA OPERAÇÃO 70							
Porte da empresa: ME/EPP							
29.617.012/0001-41	BAGAGEM COMERCIO E SERVICOS DE CONSTRUCOES EIRELI	Sim	Sim	5	R\$ 650,0000	R\$ 3.250,0000	24/05/2021 08:08:28
Marca: corfio							
Fabricante: corfio							
Modelo / Versão: corfio							
Descrição Detalhada do Objeto Ofertado: CABO ELÉTRICO FLEXÍVEL, TENSÃO ISOLAMENTO 750, TIPO PP, FORMAÇÃO DO CABO 2 X 2,5, MATERIAL DO CONDUTOR COBRE ELETROLÍTICO, MATERIAL ISOLAMENTO PVC ANTI-CHAMA, TEMPERATURA OPERAÇÃO 70							
Porte da empresa: ME/EPP							
07.789.673/0001-11	B E B COMERCIO DE MATERIAL ELETRICO E DE CONSTRUCAO EIR	Sim	Sim	5	R\$ 650,0000	R\$ 3.250,0000	25/05/2021 23:50:43
Marca: NEWFLEX							
Fabricante: NEWFLEX							
Modelo / Versão: NEWFLEX							
Descrição Detalhada do Objeto Ofertado: Cabo elétrico flexível, tensão isolamento: 750 v, tipo: pp, formação do cabo: 2 x 2,5 mm ² , material do condutor: cobre eletrolítico, material isolamento: pvc anti-chama,							

temperatura operação: 70 °c

Porte da empresa: ME/EPP**Lances** (Obs: lances com * na frente foram excluídos pelo pregoeiro)

Valor do Lance	CNPJ/CPF	Data/Hora Registro
R\$ 650,0000	29.617.012/0001-41	26/05/2021 09:30:00:410
R\$ 650,0000	07.789.673/0001-11	26/05/2021 09:30:00:410
R\$ 590,0000	34.521.390/0001-67	26/05/2021 09:30:00:410
R\$ 590,0000	17.878.280/0001-38	26/05/2021 09:30:00:410
R\$ 590,0000	15.722.013/0001-41	26/05/2021 09:30:00:410
R\$ 600,0000	07.789.673/0001-11	26/05/2021 10:11:35:957
R\$ 589,9900	07.789.673/0001-11	26/05/2021 10:19:16:573
R\$ 575,0000	17.878.280/0001-38	26/05/2021 10:20:36:540
R\$ 585,0000	07.789.673/0001-11	26/05/2021 10:20:43:040
R\$ 574,0000	34.521.390/0001-67	26/05/2021 10:22:37:317
R\$ 573,0000	29.617.012/0001-41	26/05/2021 10:24:24:710
R\$ 572,0000	34.521.390/0001-67	26/05/2021 10:24:50:090
R\$ 570,0000	29.617.012/0001-41	26/05/2021 10:26:25:553
R\$ 569,0000	34.521.390/0001-67	26/05/2021 10:26:47:253
R\$ 568,0000	29.617.012/0001-41	26/05/2021 10:28:34:677
R\$ 567,0000	34.521.390/0001-67	26/05/2021 10:29:03:833
R\$ 566,0000	17.878.280/0001-38	26/05/2021 10:30:06:570
R\$ 565,0000	34.521.390/0001-67	26/05/2021 10:30:10:517
R\$ 555,0000	17.878.280/0001-38	26/05/2021 10:31:58:427
R\$ 564,0000	29.617.012/0001-41	26/05/2021 10:31:59:043
R\$ 554,0000	34.521.390/0001-67	26/05/2021 10:32:06:230
R\$ 553,0000	29.617.012/0001-41	26/05/2021 10:32:09:490
R\$ 552,0000	34.521.390/0001-67	26/05/2021 10:33:13:093
R\$ 551,0000	29.617.012/0001-41	26/05/2021 10:34:13:733
R\$ 550,0000	34.521.390/0001-67	26/05/2021 10:34:38:063
R\$ 549,0000	17.878.280/0001-38	26/05/2021 10:36:32:010

Não existem lances de desempate ME/EPP para o item**Eventos do Item**

Evento	Data	Observações
Abertura	26/05/2021 10:10:00	Item aberto.
Encerramento	26/05/2021 10:38:33	Item encerrado.
Encerramento etapa aberta	26/05/2021 10:38:33	Encerrada etapa aberta do item.
Aceite de proposta	27/05/2021 11:07:40	Aceite individual da proposta. Fornecedor: PRISMA COMERCIO DE MATERIAIS DE CONSTRUCAO E OBRAS DE E, CNPJ/CPF: 17.878.280/0001-38, pelo melhor lance de R\$ 549,0000.
Habilitação de fornecedor	01/06/2021 14:14:48	Habilitação em grupo de propostas. Fornecedor: PRISMA COMERCIO DE MATERIAIS DE CONSTRUCAO E OBRAS DE E - CNPJ/CPF: 17.878.280/0001-38

Não existem intenções de recurso para o item**Item: 31 - Cabo elétrico flexível**

Propostas Participaram deste item as empresas abaixo relacionadas, com suas respectivas propostas.

(As propostas com * na frente foram desclassificadas)

CNPJ/CPF	Fornecedor	ME/EPP Equiparada	Declaração ME/EPP	Quantidade	Valor Unit.	Valor Global	Data/Hora Registro
34.521.390/0001-67	COMERCIO DE MATERIAIS DE CONSTRUCAO EIRELI	Sim	Sim	4	R\$ 1.486,0000	R\$ 5.944,0000	19/05/2021 13:41:53

Marca: COBRECON**Fabricante: COBRECON****Modelo / Versão: COBRECON****Descrição Detalhada do Objeto Ofertado: Cabo elétrico flexível, tensão**

isolamento: 750 v, cor da cobertura: branca, material do condutor: cobre, bitola: 16 mm

Porte da empresa: ME/EPP

24.616.322/0001-28	MORK SOLAR - PRODUTOS E SERVICOS ELETRICOS LTDA	Sim	Sim	4	R\$ 1.486,0000 R\$ 5.944,0000	24/05/2021 11:57:17
--------------------	--	-----	-----	---	-------------------------------	------------------------

Marca: NEWFLEX

Fabricante: NEWFLEX

Modelo / Versão: CABO FLEX 16MMX750V

Descrição Detalhada do Objeto Ofertado: CABO ELÉTRICO FLEXÍVEL, TENSÃO ISOLAMENTO 750, COR DA COBERTURA BRANCA, MATERIAL DO CONDUTOR COBRE, BITOLA 16

Porte da empresa: ME/EPP

17.878.280/0001-38	PRISMA COMERCIO DE MATERIAIS DE CONSTRUCAO E OBRAS DE E	Sim	Sim	4	R\$ 1.486,0000 R\$ 5.944,0000	25/05/2021 12:01:15
--------------------	--	-----	-----	---	-------------------------------	------------------------

Marca: CONDUSCABOS

Fabricante: CONDUSCABOS

Modelo / Versão: FLEXIVEL

Descrição Detalhada do Objeto Ofertado: Cabo elétrico flexível, tensão isolamento: 750 v, cor da cobertura: branca, material do condutor: cobre, bitola: 16 mm

Porte da empresa: ME/EPP

15.722.013/0001-41	S R DISTRIBUIDORA SERVICOS E COMERCIO LTDA	Sim	Sim	4	R\$ 1.486,0000 R\$ 5.944,0000	25/05/2021 17:06:18
--------------------	--	-----	-----	---	-------------------------------	------------------------

Marca: CONDUSCABOS

Fabricante: CONDUSCABOS

Modelo / Versão: CONFORME EDITAL

Descrição Detalhada do Objeto Ofertado: CABO ELÉTRICO FLEXÍVEL, TENSÃO ISOLAMENTO 750, COR DA COBERTURA BRANCA, MATERIAL DO CONDUTOR COBRE, BITOLA 16

Porte da empresa: ME/EPP

29.617.012/0001-41	BAGAGEM COMERCIO E SERVICOS DE CONSTRUCOES EIRELI	Sim	Sim	4	R\$ 1.500,0000 R\$ 6.000,0000	24/05/2021 08:28:16
--------------------	---	-----	-----	---	-------------------------------	------------------------

Marca: corfio

Fabricante: corfio

Modelo / Versão: corfio

Descrição Detalhada do Objeto Ofertado: CABO ELÉTRICO FLEXÍVEL, TENSÃO ISOLAMENTO 750, TIPO PP TRIFÁSICO, FORMAÇÃO DO CABO 3 X 4, MATERIAL DO CONDUTOR COBRE

Porte da empresa: ME/EPP

07.789.673/0001-11	B E B COMERCIO DE MATERIAL ELETRICO E DE CONSTRUCAO EIR	Sim	Sim	4	R\$ 1.680,0000 R\$ 6.720,0000	25/05/2021 23:53:14
--------------------	--	-----	-----	---	-------------------------------	------------------------

Marca: NEWFLEX

Fabricante: NEWFLEX

Modelo / Versão: NEWFLEX

Descrição Detalhada do Objeto Ofertado: Cabo elétrico flexível, tensão isolamento: 750 v, cor da cobertura: branca, material do condutor: cobre, bitola: 16 mm

Porte da empresa: ME/EPP

Lances (Obs: lances com * na frente foram excluídos pelo pregoeiro)

Valor do Lance	CNPJ/CPF	Data/Hora Registro
R\$ 1.680,0000	07.789.673/0001-11	26/05/2021 09:30:00:410
R\$ 1.500,0000	29.617.012/0001-41	26/05/2021 09:30:00:410

R\$ 1.486,0000	15.722.013/0001-41	26/05/2021 09:30:00:410
R\$ 1.486,0000	17.878.280/0001-38	26/05/2021 09:30:00:410
R\$ 1.486,0000	24.616.322/0001-28	26/05/2021 09:30:00:410
R\$ 1.486,0000	34.521.390/0001-67	26/05/2021 09:30:00:410
R\$ 1.480,0000	07.789.673/0001-11	26/05/2021 10:11:47:163
R\$ 1.479,9900	15.722.013/0001-41	26/05/2021 10:12:25:017
R\$ 1.470,0000	07.789.673/0001-11	26/05/2021 10:15:38:120
R\$ 1.475,0000	24.616.322/0001-28	26/05/2021 10:17:36:910
R\$ 1.469,9900	15.722.013/0001-41	26/05/2021 10:18:26:290
R\$ 1.469,9800	07.789.673/0001-11	26/05/2021 10:19:23:187
R\$ 1.469,9500	15.722.013/0001-41	26/05/2021 10:20:20:580
R\$ 1.469,9400	07.789.673/0001-11	26/05/2021 10:20:46:823
R\$ 1.450,0000	17.878.280/0001-38	26/05/2021 10:21:02:997
R\$ 1.449,9900	07.789.673/0001-11	26/05/2021 10:21:16:233
R\$ 1.449,0000	34.521.390/0001-67	26/05/2021 10:22:48:600
R\$ 1.448,9900	07.789.673/0001-11	26/05/2021 10:23:14:610
R\$ 1.448,0000	34.521.390/0001-67	26/05/2021 10:24:06:677
R\$ 1.447,0000	29.617.012/0001-41	26/05/2021 10:25:40:603
R\$ 1.400,0000	07.789.673/0001-11	26/05/2021 10:26:15:797
R\$ 1.446,0000	34.521.390/0001-67	26/05/2021 10:26:16:447
R\$ 1.399,0000	34.521.390/0001-67	26/05/2021 10:26:40:283
R\$ 1.320,0000	07.789.673/0001-11	26/05/2021 10:28:14:477

Não existem lances de desempate ME/EPP para o item

Eventos do Item

Evento	Data	Observações
Abertura	26/05/2021 10:10:45	Item aberto.
Encerramento	26/05/2021 10:30:15	Item encerrado.
Encerramento etapa aberta	26/05/2021 10:30:15	Encerrada etapa aberta do item.
Aceite de proposta	27/05/2021 11:08:30	Aceite individual da proposta. Fornecedor: B E B COMERCIO DE MATERIAL ELETRICO E DE CONSTRUCAO EIR, CNPJ/CPF: 07.789.673/0001-11, pelo melhor lance de R\$ 1.320,0000.
Habilitação de fornecedor	01/06/2021 15:29:22	Habilitação em grupo de propostas. Fornecedor: B E B COMERCIO DE MATERIAL ELETRICO E DE CONSTRUCAO EIR - CNPJ/CPF: 07.789.673/0001-11

Não existem intenções de recurso para o item

Item: 32 - Cabo elétrico flexível

Propostas Participaram deste item as empresas abaixo relacionadas, com suas respectivas propostas.

(As propostas com * na frente foram desclassificadas)

CNPJ/CPF	Fornecedor	ME/EPP Equiparada	Declaração ME/EPP	Quantidade	Valor Unit.	Valor Global	Data/Hora Registro
29.617.012/0001-41	BAGAGEM COMERCIO E SERVICOS DE CONSTRUCOES EIRELI	Sim	Sim	600	R\$ 7,0000	R\$ 4.200,0000	24/05/2021 08:28:16
	Marca: corfio						
	Fabricante: corfio						
	Modelo / Versão: corfio						
	Descrição Detalhada do Objeto Ofertado: CABO ELÉTRICO FLEXÍVEL, TENSÃO ISOLAMENTO 750, TIPO PP, NORMAS TÉCNICAS NBR13249, TÊMPERA CONDUTOR MOLE, FORMAÇÃO DO CABO 2 X 4, MATERIAL DO CONDUTOR COBRE ELETROLÍTICO, MATERIAL ISOLAMENTO PVC ANTI-CHAMA, MATERIAL COBERTURA PVC, COR DA ISOLAÇÃO PRETA E BRANCA, TEMPERATURA OPERAÇÃO 70						
	Porte da empresa: ME/EPP						
34.521.390/0001-67	COMERCIO DE MATERIAIS DE CONSTRUCAO EIRELI	Sim	Sim	600	R\$ 11,0700	R\$ 6.642,0000	19/05/2021 13:41:53
	Marca: COBRECON						

Fabricante: COBRECON**Modelo / Versão:** COBRECON**Descrição Detalhada do Objeto Ofertado:** Cabo elétrico flexível, tensão isolamento: 750 v, tipo: pp, normas técnicas: nbr13249, t mpera condutor: mole, forma o do cabo: 2 x 4 mm2, material do condutor: cobre eletrol tico, material isolamento: pvc anti-chama, material cobertura: pvc, cor da isolamento: preta e branca, temperatura opera o: 70  c**Porte da empresa:** ME/EPP

24.616.322/0001-28	MORK SOLAR - PRODUTOS E SERVICOS ELETRICOS LTDA	Sim	Sim	600	R\$ 11,0700	R\$ 6.642,0000	24/05/2021 11:57:17
--------------------	--	-----	-----	-----	-------------	----------------	------------------------

Marca: NEWFLEX**Fabricante:** NEWFLEX**Modelo / Versão:** CABO PP 2X4MMX500V**Descri o Detalhada do Objeto Ofertado:** CABO EL TRICO FLEX VEL, TENS O ISOLAMENTO 750, TIPO PP, NORMAS T CNICAS NBR13249, T MPERA CONDUTOR MOLE, FORMA O DO CABO 2 X 4, MATERIAL DO CONDUTOR COBRE ELETROL TICO, MATERIAL ISOLAMENTO PVC ANTI-CHAMA, MATERIAL COBERTURA PVC, COR DA ISOLA O**Porte da empresa:** ME/EPP

17.878.280/0001-38	PRISMA COMERCIO DE MATERIAIS DE CONSTRUCAO E OBRAS DE E	Sim	Sim	600	R\$ 11,0700	R\$ 6.642,0000	25/05/2021 12:01:15
--------------------	--	-----	-----	-----	-------------	----------------	------------------------

Marca: CONDUSCABOS**Fabricante:** CONDUSCABOS**Modelo / Versão:** FLEXIVEL**Descri o Detalhada do Objeto Ofertado:** Cabo el trico flex vel, tens o isolamento: 750 v, tipo: pp, normas t cnicas: nbr13249, t mpera condutor: mole, forma o do cabo: 2 x 4 mm2, material do condutor: cobre eletrol tico, material isolamento: pvc anti-chama, material cobertura: pvc, cor da isolamento: preta e branca, temperatura opera o: 70  c**Porte da empresa:** ME/EPP

15.722.013/0001-41	S R DISTRIBUIDORA SERVICOS E COMERCIO LTDA	Sim	Sim	600	R\$ 11,0700	R\$ 6.642,0000	25/05/2021 17:06:18
--------------------	--	-----	-----	-----	-------------	----------------	------------------------

Marca: CONDUSCABOS**Fabricante:** CONDUSCABOS**Modelo / Vers o:** CONFORME EDITAL**Descri o Detalhada do Objeto Ofertado:** CABO EL TRICO FLEX VEL, TENS O ISOLAMENTO 750, TIPO PP, NORMAS T CNICAS NBR13249, T MPERA CONDUTOR MOLE, FORMA O DO CABO 2 X 4, MATERIAL DO CONDUTOR COBRE ELETROL TICO, MATERIAL ISOLAMENTO PVC ANTI-CHAMA, MATERIAL COBERTURA PVC, COR DA ISOLA O PRETA E BRANCA, TEMPERATURA OPERA O 70**Porte da empresa:** ME/EPP

07.789.673/0001-11	B E B COMERCIO DE MATERIAL ELETRICO E DE CONSTRUCAO EIR	Sim	Sim	600	R\$ 20,0000	R\$ 12.000,0000	25/05/2021 23:53:14
--------------------	---	-----	-----	-----	-------------	-----------------	------------------------

Marca: NEWFLEX**Fabricante:** NEWFLEX**Modelo / Vers o:** NEWFLEX**Descri o Detalhada do Objeto Ofertado:** Cabo el trico flex vel, tens o isolamento: 750 v, tipo: pp, normas t cnicas: nbr13249, t mpera condutor: mole, forma o do cabo: 2 x 4 mm2, material do condutor: cobre eletrol tico, material isolamento: pvc anti-chama, material cobertura: pvc, cor da isolamento: preta e branca, temperatura opera o: 70  c**Porte da empresa:** ME/EPP**Lances** (Obs: lances com * na frente foram exclu dos pelo pregoeiro)

Valor do Lance	CNPJ/CPF	Data/Hora Registro
R\$ 20,0000	07.789.673/0001-11	26/05/2021 09:30:00:410
R\$ 11,0700	24.616.322/0001-28	26/05/2021 09:30:00:410
R\$ 11,0700	34.521.390/0001-67	26/05/2021 09:30:00:410
R\$ 11,0700	17.878.280/0001-38	26/05/2021 09:30:00:410
R\$ 11,0700	15.722.013/0001-41	26/05/2021 09:30:00:410
R\$ 7,0000	29.617.012/0001-41	26/05/2021 09:30:00:410
R\$ 10,3000	24.616.322/0001-28	26/05/2021 10:13:46:007
R\$ 8,5000	07.789.673/0001-11	26/05/2021 10:16:08:540
R\$ 8,4500	07.789.673/0001-11	26/05/2021 10:19:37:727

Não existem lances de desempate ME/EPP para o item

Eventos do Item

Evento	Data	Observações
Abertura	26/05/2021 10:11:56	Item aberto.
Encerramento sem prorrogação	26/05/2021 10:21:57	Item aguardando decisão sobre reinício ou encerramento da etapa aberta.
Encerramento etapa aberta	26/05/2021 10:23:26	Encerrada etapa aberta do item.
Sorteio eletrônico	26/05/2021 10:23:26	Item teve empate real para o valor 11,0700. Procedeu-se o sorteio eletrônico entre os fornecedores com propostas empatadas.
Encerramento	26/05/2021 10:23:26	Item encerrado.
Aceite de proposta	27/05/2021 11:08:46	Aceite individual da proposta. Fornecedor: BAGAGEM COMERCIO E SERVICOS DE CONSTRUCOES EIRELI, CNPJ/CPF: 29.617.012/0001-41, pelo melhor lance de R\$ 7,0000.
Habilitação de fornecedor	01/06/2021 16:43:39	Habilitação em grupo de propostas. Fornecedor: BAGAGEM COMERCIO E SERVICOS DE CONSTRUCOES EIRELI - CNPJ/CPF: 29.617.012/0001-41

Não existem intenções de recurso para o item

Item: 33 - Cabo elétrico flexível

Propostas Participaram deste item as empresas abaixo relacionadas, com suas respectivas propostas.

(As propostas com * na frente foram desclassificadas)

CNPJ/CPF	Fornecedor	ME/EPP Equiparada	Declaração ME/EPP	Quantidade	Valor Unit.	Valor Global	Data/Hora Registro
34.521.390/0001-67	COMERCIO DE MATERIAIS DE CONSTRUCAO EIRELI	Sim	Sim	600	R\$ 14,2500	R\$ 8.550,0000	19/05/2021 13:41:53
	Marca: COBRECON						
	Fabricante: COBRECON						
	Modelo / Versão: COBRECON						
	Descrição Detalhada do Objeto Ofertado: Cabo elétrico flexível, tensão isolamento: 750 v, tipo: pp trifásico, formação do cabo: 3 x 4 mm ² , material do condutor: cobre						
	Porte da empresa: ME/EPP						
24.616.322/0001-28	MORK SOLAR - PRODUTOS E SERVICOS ELETRICOS LTDA	Sim	Sim	600	R\$ 14,2500	R\$ 8.550,0000	24/05/2021 11:57:17
	Marca: NEWFLEX						
	Fabricante: NEWFLEX						
	Modelo / Versão: CABO PP 3X4MMX500V						
	Descrição Detalhada do Objeto Ofertado: CABO ELÉTRICO FLEXÍVEL, TENSÃO ISOLAMENTO 750, TIPO PP TRIFÁSICO, FORMAÇÃO DO CABO 3 X 4, MATERIAL DO CONDUTOR COBRE						
	Porte da empresa: ME/EPP						
17.878.280/0001-38	PRISMA COMERCIO DE MATERIAIS DE CONSTRUCAO E OBRAS DE E	Sim	Sim	600	R\$ 14,2500	R\$ 8.550,0000	25/05/2021 12:01:15
	Marca: CONDUSCABOS						

Fabricante: CONDUSCABOS**Modelo / Versão:** FLEXIVEL**Descrição Detalhada do Objeto Ofertado:** Cabo elétrico flexível, tensão isolamento: 750 v, tipo: pp trifásico, formação do cabo: 3 x 4 mm2, material do condutor: cobre**Porte da empresa:** ME/EPP

15.722.013/0001-41	S R DISTRIBUIDORA SERVICOS E COMERCIO LTDA	Sim	Sim	600	R\$ 14,2500	R\$ 8.550,0000	25/05/2021 17:06:18
--------------------	--	-----	-----	-----	-------------	----------------	------------------------

Marca: CONDUSCABOS**Fabricante:** CONDUSCABOS**Modelo / Versão:** CONFORME EDITAL**Descrição Detalhada do Objeto Ofertado:** CABO ELÉTRICO FLEXÍVEL, TENSÃO ISOLAMENTO 750, TIPO PP TRIFÁSICO, FORMAÇÃO DO CABO 3 X 4, MATERIAL DO CONDUTOR COBRE**Porte da empresa:** ME/EPP

29.617.012/0001-41	BAGAGEM COMERCIO E SERVICOS DE CONSTRUCOES EIRELI	Sim	Sim	600	R\$ 15,0000	R\$ 9.000,0000	24/05/2021 08:28:16
--------------------	---	-----	-----	-----	-------------	----------------	------------------------

Marca: corfio**Fabricante:** corfio**Modelo / Versão:** corfio**Descrição Detalhada do Objeto Ofertado:** CABO ELÉTRICO FLEXÍVEL, TENSÃO ISOLAMENTO 750, TIPO PP TRIFÁSICO, FORMAÇÃO DO CABO 3 X 4, MATERIAL DO CONDUTOR COBRE**Porte da empresa:** ME/EPP

07.789.673/0001-11	B E B COMERCIO DE MATERIAL ELETRICO E DE CONSTRUCAO EIR	Sim	Sim	600	R\$ 20,0000	R\$ 12.000,0000	25/05/2021 23:53:14
--------------------	---	-----	-----	-----	-------------	-----------------	------------------------

Marca: NEWFLEX**Fabricante:** NEWFLEX**Modelo / Versão:** NEWFLEX**Descrição Detalhada do Objeto Ofertado:** Cabo elétrico flexível, tensão isolamento: 750 v, tipo: pp trifásico, formação do cabo: 3 x 4 mm2, material do condutor: cobre**Porte da empresa:** ME/EPP**Lances** (Obs: lances com * na frente foram excluídos pelo pregoeiro)

Valor do Lance	CNPJ/CPF	Data/Hora Registro
R\$ 20,0000	07.789.673/0001-11	26/05/2021 09:30:00:410
R\$ 15,0000	29.617.012/0001-41	26/05/2021 09:30:00:410
R\$ 14,2500	17.878.280/0001-38	26/05/2021 09:30:00:410
R\$ 14,2500	15.722.013/0001-41	26/05/2021 09:30:00:410
R\$ 14,2500	24.616.322/0001-28	26/05/2021 09:30:00:410
R\$ 14,2500	34.521.390/0001-67	26/05/2021 09:30:00:410
R\$ 14,1000	07.789.673/0001-11	26/05/2021 10:17:13:063
R\$ 14,1500	24.616.322/0001-28	26/05/2021 10:21:43:700
R\$ 14,0000	29.617.012/0001-41	26/05/2021 10:24:51:863
R\$ 13,9900	07.789.673/0001-11	26/05/2021 10:26:42:433
R\$ 13,0000	07.789.673/0001-11	26/05/2021 10:26:45:890
R\$ 12,0000	29.617.012/0001-41	26/05/2021 10:28:27:283
R\$ 11,9900	15.722.013/0001-41	26/05/2021 10:29:03:677
R\$ 12,6300	07.789.673/0001-11	26/05/2021 10:29:31:590
R\$ 11,5000	29.617.012/0001-41	26/05/2021 10:30:52:103

Não existem lances de desempate ME/EPP para o item**Eventos do Item**

Evento	Data	Observações
Abertura	26/05/2021 10:15:07	Item aberto.
Encerramento etapa aberta	26/05/2021 10:32:53	Encerrada etapa aberta do item.

Sorteio eletrônico	26/05/2021 10:32:53	Item teve empate real para o valor 14,2500. Procedeu-se o sorteio eletrônico entre os fornecedores com propostas empatadas.
Encerramento	26/05/2021 10:32:53	Item encerrado.
Aceite de proposta	27/05/2021 11:08:56	Aceite individual da proposta. Fornecedor: BAGAGEM COMERCIO E SERVICOS DE CONSTRUCOES EIRELI, CNPJ/CPF: 29.617.012/0001-41, pelo melhor lance de R\$ 11,5000.
Habilitação de fornecedor	01/06/2021 16:43:39	Habilitação em grupo de propostas. Fornecedor: BAGAGEM COMERCIO E SERVICOS DE CONSTRUCOES EIRELI - CNPJ/CPF: 29.617.012/0001-41

Não existem intenções de recurso para o item

Item: 34 - Cabo rede computador

Propostas Participaram deste item as empresas abaixo relacionadas, com suas respectivas propostas.

(As propostas com * na frente foram desclassificadas)

CNPJ/CPF	Fornecedor	ME/EPP Equiparada	Declaração ME/EPP	Quantidade	Valor Unit.	Valor Global	Data/Hora Registro
17.878.280/0001-38	PRISMA COMERCIO DE MATERIAIS DE CONSTRUCAO E OBRAS DE E	Sim	Sim	200	R\$ 3,1400	R\$ 628,0000	25/05/2021 12:01:15
	Marca: CONDUSCABOS						
	Fabricante: CONDUSCABOS						
	Modelo / Versão: COBRE						
	Descrição Detalhada do Objeto Ofertado: CABO REDE COMPUTADOR, MATERIAL REVESTIMENTO PVC - CLORETO DE POLIVINILA ANTI-CHAMA, MATERIAL CONDUTOR COBRE, BITOLA CONDUTOR 23, TIPO CABO PAR TRANÇADO, UTP 4 PARES, PADRÃO TIA 568A, CARACTERÍSTICAS ADICIONAIS CABO MONTADO, CATEGORIA 6E, CAPACITÂNCIA 13,41						
	Porte da empresa: ME/EPP						
15.722.013/0001-41	S R DISTRIBUIDORA SERVICOS E COMERCIO LTDA	Sim	Sim	200	R\$ 3,1400	R\$ 628,0000	25/05/2021 17:06:18
	Marca: MPT						
	Fabricante: MPT						
	Modelo / Versão: CONFORME EDITAL						
	Descrição Detalhada do Objeto Ofertado: CABO REDE COMPUTADOR, MATERIAL REVESTIMENTO PVC - CLORETO DE POLIVINILA ANTI-CHAMA, MATERIAL CONDUTOR COBRE, BITOLA CONDUTOR 23, TIPO CABO PAR TRANÇADO, UTP 4 PARES, PADRÃO TIA 568A, CARACTERÍSTICAS ADICIONAIS CABO MONTADO, CATEGORIA 6E, CAPACITÂNCIA 13,41						
	Porte da empresa: ME/EPP						
29.617.012/0001-41	BAGAGEM COMERCIO E SERVICOS DE CONSTRUCOES EIRELI	Sim	Sim	200	R\$ 3,2000	R\$ 640,0000	24/05/2021 08:28:16
	Marca: corfio						
	Fabricante: corfio						
	Modelo / Versão: corfio						
	Descrição Detalhada do Objeto Ofertado: CABO REDE COMPUTADOR, MATERIAL REVESTIMENTO PVC - CLORETO DE POLIVINILA ANTI-CHAMA, MATERIAL CONDUTOR COBRE, BITOLA CONDUTOR 23, TIPO CABO PAR TRANÇADO, UTP 4 PARES, PADRÃO TIA 568A, CARACTERÍSTICAS ADICIONAIS CABO MONTADO, CATEGORIA 6E, CAPACITÂNCIA 13,41						
	Porte da empresa: ME/EPP						
07.789.673/0001-11	B E B COMERCIO DE MATERIAL ELETRICO E DE CONSTRUCAO EIR	Sim	Sim	200	R\$ 6,0000	R\$ 1.200,0000	25/05/2021 23:53:14
	Marca: COOPERLAN						
	Fabricante: COOPERLAN						
	Modelo / Versão: COOPERLAN						
	Descrição Detalhada do Objeto Ofertado: Cabo rede computador, material revestimento: pvc - cloreto de polivinila anti-chama, material						

condutor: cobre, bitola condutor: 23 awg, tipo cabo: par trançado, utp 4 pares, padrão tia 568a, características adicionais: cabo montado, categoria: 6e, capacitância: 13,41 pf,ft

Porte da empresa: ME/EPP

Lances (Obs: lances com * na frente foram excluídos pelo pregoeiro)

Valor do Lance	CNPJ/CPF	Data/Hora Registro
R\$ 6,0000	07.789.673/0001-11	26/05/2021 09:30:00:410
R\$ 3,2000	29.617.012/0001-41	26/05/2021 09:30:00:410
R\$ 3,1400	17.878.280/0001-38	26/05/2021 09:30:00:410
R\$ 3,1400	15.722.013/0001-41	26/05/2021 09:30:00:410
R\$ 3,1000	07.789.673/0001-11	26/05/2021 10:17:09:577
R\$ 3,0000	29.617.012/0001-41	26/05/2021 10:24:57:123
R\$ 2,9900	17.878.280/0001-38	26/05/2021 10:26:21:917
R\$ 2,8000	07.789.673/0001-11	26/05/2021 10:27:06:880
R\$ 2,7000	29.617.012/0001-41	26/05/2021 10:28:46:723
R\$ 2,6000	17.878.280/0001-38	26/05/2021 10:28:58:797
R\$ 2,5000	29.617.012/0001-41	26/05/2021 10:29:11:940
R\$ 2,4900	17.878.280/0001-38	26/05/2021 10:29:35:263
R\$ 2,4000	29.617.012/0001-41	26/05/2021 10:31:02:553

Não existem lances de desempate ME/EPP para o item

Eventos do Item

Evento	Data	Observações
Abertura	26/05/2021 10:15:09	Item aberto.
Encerramento etapa aberta	26/05/2021 10:33:03	Encerrada etapa aberta do item.
Encerramento	26/05/2021 10:33:03	Item encerrado.
Aceite de proposta	27/05/2021 11:09:57	Aceite individual da proposta. Fornecedor: BAGAGEM COMERCIO E SERVICOS DE CONSTRUCOES EIRELI, CNPJ/CPF: 29.617.012/0001-41, pelo melhor lance de R\$ 2,4000.
Habilitação de fornecedor	01/06/2021 16:43:39	Habilitação em grupo de propostas. Fornecedor: BAGAGEM COMERCIO E SERVICOS DE CONSTRUCOES EIRELI - CNPJ/CPF: 29.617.012/0001-41

Não existem intenções de recurso para o item

Item: 35 - Cabo elétrico flexível

Propostas Participaram deste item as empresas abaixo relacionadas, com suas respectivas propostas.

(As propostas com * na frente foram desclassificadas)

CNPJ/CPF	Fornecedor	ME/EPP Equiparada	Declaração ME/EPP	Quantidade	Valor Unit.	Valor Global	Data/Hora Registro
24.616.322/0001-28	MORK SOLAR - PRODUTOS E SERVICOS ELETRICOS LTDA	Sim	Sim	100	R\$ 28,6400	R\$ 2.864,0000	24/05/2021 11:57:17
Marca: ALUMECABLE							
Fabricante: ALUMECABLE							
Modelo / Versão: CABO AL 3X35+35X1KV HEPR NEUTRO NÚ							
Descrição Detalhada do Objeto Ofertado: CABO ELÉTRICO FLEXÍVEL, CABO COBRE FLEXIVEL, CABO MULTIPLEXADO 35MM, COM 03 FASES E 1 NEUTRO							
Porte da empresa: ME/EPP							
17.878.280/0001-38	PRISMA COMERCIO DE MATERIAIS DE CONSTRUCAO E OBRAS DE E	Sim	Sim	100	R\$ 28,6400	R\$ 2.864,0000	25/05/2021 12:01:15
Marca: CONDUSCABOS							
Fabricante: CONDUSCABOS							
Modelo / Versão: FLEXIVEL							
Descrição Detalhada do Objeto Ofertado: CABO ELÉTRICO FLEXÍVEL, CABO COBRE FLEXIVEL, CABO MULTIPLEXADO 35MM, COM 03 FASES E 1							

NEUTRO

Porte da empresa: ME/EPP

15.722.013/0001-41 S R DISTRIBUIDORA Sim Sim 100 R\$ 28,6400 R\$ 2.864,0000 25/05/2021
SERVICOS E COMERCIO 17:06:18
LTDA

Marca: MEGATRON**Fabricante:** MEGATRON**Modelo / Versão:** CONFORME EDITAL**Descrição Detalhada do Objeto Ofertado:** CABO ELÉTRICO FLEXÍVEL, CABO COBRE FLEXIVEL, CABO MULTIPLEXADO 35MM, COM 03 FASES E 1 NEUTRO**Porte da empresa:** ME/EPP

29.617.012/0001-41 BAGAGEM COMERCIO E Sim Sim 100 R\$ 29,0000 R\$ 2.900,0000 24/05/2021
SERVICOS DE 08:28:16
CONSTRUCOES EIRELI

Marca: corfio**Fabricante:** corfio**Modelo / Versão:** corfio**Descrição Detalhada do Objeto Ofertado:** CABO ELÉTRICO FLEXÍVEL, CABO COBRE FLEXIVEL, CABO MULTIPLEXADO 35MM, COM 03 FASES E 1 NEUTRO**Porte da empresa:** ME/EPP**Lances** (Obs: lances com * na frente foram excluídos pelo pregoeiro)

Valor do Lance	CNPJ/CPF	Data/Hora Registro
R\$ 29,0000	29.617.012/0001-41	26/05/2021 09:30:00:410
R\$ 28,6400	24.616.322/0001-28	26/05/2021 09:30:00:410
R\$ 28,6400	17.878.280/0001-38	26/05/2021 09:30:00:410
R\$ 28,6400	15.722.013/0001-41	26/05/2021 09:30:00:410
R\$ 25,6300	24.616.322/0001-28	26/05/2021 10:23:24:563

Não existem lances de desempate ME/EPP para o item**Eventos do Item**

Evento	Data	Observações
Abertura	26/05/2021 10:15:54	Item aberto.
Encerramento sem prorrogação	26/05/2021 10:25:55	Item aguardando decisão sobre reinício ou encerramento da etapa aberta.
Encerramento etapa aberta	26/05/2021 10:26:21	Encerrada etapa aberta do item.
Sorteio eletrônico	26/05/2021 10:26:21	Item teve empate real para o valor 28,6400. Procedeu-se o sorteio eletrônico entre os fornecedores com propostas empatadas.
Encerramento	26/05/2021 10:26:21	Item encerrado.
Aceite de proposta	27/05/2021 11:10:08	Aceite individual da proposta. Fornecedor: MORK SOLAR - PRODUTOS E SERVICOS ELETRICOS LTDA, CNPJ/CPF: 24.616.322/0001-28, pelo melhor lance de R\$ 25,6300.
Habilitação de fornecedor	01/06/2021 15:08:44	Habilitação em grupo de propostas. Fornecedor: MORK SOLAR - PRODUTOS E SERVICOS ELETRICOS LTDA - CNPJ/CPF: 24.616.322/0001-28

Não existem intenções de recurso para o item**Item: 36 - Quadro elétrico**

Propostas Participaram deste item as empresas abaixo relacionadas, com suas respectivas propostas.

(As propostas com * na frente foram desclassificadas)

CNPJ/CPF	Fornecedor	ME/EPP Equiparada	Declaração ME/EPP	Quantidade	Valor Unit.	Valor Global	Data/Hora Registro
41.841.443/0001-92	PAULO ELETRO LTDA	Sim	Sim	20	R\$ 34,0000	R\$ 680,0000	20/05/2021 14:48:13

Marca: THOMPSON**Fabricante:** THOMPSON**Modelo / Versão:** QUADRO ELETRICO

Descrição Detalhada do Objeto Ofertado: QUADRO ELÉTRICO, CAIXA DE DISTRIBUIÇÃO DE EMBUTIR EM PVC COM TAMPA PARA 3 A 4 DISJUNTORES

Porte da empresa: ME/EPP

33.253.020/0001-23	FILIPE LOPES BOECHAT ELETRICA	Sim	Sim	20	R\$ 34,3000	R\$ 686,0000	26/05/2021 09:22:46
--------------------	-------------------------------	-----	-----	----	-------------	--------------	---------------------

Marca: krona

Fabricante: krona

Modelo / Versão: quadro embutir - 04 polos

Descrição Detalhada do Objeto Ofertado: QUADRO DISTRIBUIÇÃO, EMBUTIR, 04 POLOS, S/ BARRAMENTO

Porte da empresa: ME/EPP

34.521.390/0001-67	COMERCIO DE MATERIAIS DE CONSTRUCAO EIRELI	Sim	Sim	20	R\$ 34,3300	R\$ 686,6000	19/05/2021 13:41:53
--------------------	--	-----	-----	----	-------------	--------------	---------------------

Marca: TAF

Fabricante: TAF

Modelo / Versão: TAF

Descrição Detalhada do Objeto Ofertado: Quadro elétrico, caixa de distribuição de embutir em pvc com unidade tampa para 3 a 4 disjuntores

Porte da empresa: ME/EPP

24.616.322/0001-28	MORK SOLAR - PRODUTOS E SERVICOS ELETRICOS LTDA	Sim	Sim	20	R\$ 34,3300	R\$ 686,6000	24/05/2021 11:57:17
--------------------	---	-----	-----	----	-------------	--------------	---------------------

Marca: ENERBRAS

Fabricante: ENERBRAS

Modelo / Versão: QD-EB4

Descrição Detalhada do Objeto Ofertado: QUADRO ELÉTRICO, CAIXA DE DISTRIBUIÇÃO DE EMBUTIR EM PVC COM TAMPA PARA 3 A 4 DISJUNTORES

Porte da empresa: ME/EPP

17.878.280/0001-38	PRISMA COMERCIO DE MATERIAIS DE CONSTRUCAO E OBRAS DE E	Sim	Sim	20	R\$ 34,3300	R\$ 686,6000	25/05/2021 12:01:15
--------------------	---	-----	-----	----	-------------	--------------	---------------------

Marca: PERLEX

Fabricante: PERLEX

Modelo / Versão: PVC

Descrição Detalhada do Objeto Ofertado: Quadro elétrico, caixa de distribuição de embutir em pvc com unidade tampa para 3 a 4 disjuntores

Porte da empresa: ME/EPP

15.722.013/0001-41	S R DISTRIBUIDORA SERVICOS E COMERCIO LTDA	Sim	Sim	20	R\$ 34,3300	R\$ 686,6000	25/05/2021 17:06:18
--------------------	--	-----	-----	----	-------------	--------------	---------------------

Marca: LEGRAND

Fabricante: LEGRAND

Modelo / Versão: CONFORME EDITAL

Descrição Detalhada do Objeto Ofertado: QUADRO ELÉTRICO, CAIXA DE DISTRIBUIÇÃO DE EMBUTIR EM PVC COM TAMPA PARA 3 A 4 DISJUNTORES

Porte da empresa: ME/EPP

23.140.085/0001-09	IGM COMERCIO VAREJISTA DE PECAS E ACESSORIOS PARA VEICU	Sim	Sim	20	R\$ 34,3300	R\$ 686,6000	25/05/2021 17:52:09
--------------------	---	-----	-----	----	-------------	--------------	---------------------

Marca: TAF

Fabricante: TAF

Modelo / Versão: EMBUTIR

Descrição Detalhada do Objeto Ofertado: QUADRO ELÉTRICO, CAIXA DE DISTRIBUIÇÃO DE EMBUTIR EM PVC COM TAMPA PARA 3 A 4 DISJUNTORES

Porte da empresa: ME/EPP

32.936.252/0001-13	J C FARIAS PEREIRA	Sim	Sim	20	R\$ 34,3300	R\$ 686,6000	26/05/2021 08:27:58
--------------------	--------------------	-----	-----	----	-------------	--------------	---------------------

Marca: TIGRE

Fabricante: TIGRE**Modelo / Versão:** TIGRE**Descrição Detalhada do Objeto Ofertado:** QUADRO ELÉTRICO, CAIXA DE DISTRIBUIÇÃO DE EMBUTIR EM PVC COM TAMPA PARA 3 A 4 DISJUNTORES**Porte da empresa:** ME/EPP

29.617.012/0001-41	BAGAGEM COMERCIO E SERVICOS DE CONSTRUCOES EIRELI	Sim	Sim	20	R\$ 37,0000	R\$ 740,0000	24/05/2021 08:28:16
--------------------	---	-----	-----	----	-------------	--------------	------------------------

Marca: tigre**Fabricante:** tigre**Modelo / Versão:** tigre**Descrição Detalhada do Objeto Ofertado:** QUADRO ELÉTRICO, CAIXA DE DISTRIBUIÇÃO DE EMBUTIR EM PVC COM TAMPA PARA 3 A 4 DISJUNTORES**Porte da empresa:** ME/EPP

08.658.622/0001-13	J. J. VITALLI	Sim	Sim	20	R\$ 60,0000	R\$ 1.200,0000	25/05/2021 17:11:32
--------------------	---------------	-----	-----	----	-------------	----------------	------------------------

Marca: LIEGE**Fabricante:** LIEGE**Modelo / Versão:** 856916**Descrição Detalhada do Objeto Ofertado:** Quadro elétrico, caixa de distribuição de embutir em pvc com tampa para 3 a 4 disjuntores**Porte da empresa:** ME/EPP

35.901.797/0001-82	LOJAS AMEL LTDA	Sim	Sim	20	R\$ 89,6900	R\$ 1.793,8000	25/05/2021 19:33:29
--------------------	-----------------	-----	-----	----	-------------	----------------	------------------------

Marca: Brum**Fabricante:** Brum**Modelo / Versão:** QD EMBUTIR 3/4 DISJ**Descrição Detalhada do Objeto Ofertado:** QUADRO ELÉTRICO, CAIXA DE DISTRIBUIÇÃO DE EMBUTIR EM PVC COM TAMPA PARA 3 A 4 DISJUNTORES**Porte da empresa:** ME/EPP**Lances** (Obs: lances com * na frente foram excluídos pelo pregoeiro)

Valor do Lance	CNPJ/CPF	Data/Hora Registro
R\$ 89,6900	35.901.797/0001-82	26/05/2021 09:30:00:410
R\$ 60,0000	08.658.622/0001-13	26/05/2021 09:30:00:410
R\$ 37,0000	29.617.012/0001-41	26/05/2021 09:30:00:410
R\$ 34,3300	24.616.322/0001-28	26/05/2021 09:30:00:410
R\$ 34,3300	23.140.085/0001-09	26/05/2021 09:30:00:410
R\$ 34,3300	34.521.390/0001-67	26/05/2021 09:30:00:410
R\$ 34,3300	32.936.252/0001-13	26/05/2021 09:30:00:410
R\$ 34,3300	17.878.280/0001-38	26/05/2021 09:30:00:410
R\$ 34,3300	15.722.013/0001-41	26/05/2021 09:30:00:410
R\$ 34,3000	33.253.020/0001-23	26/05/2021 09:30:00:410
R\$ 34,0000	41.841.443/0001-92	26/05/2021 09:30:00:410
R\$ 33,9900	08.658.622/0001-13	26/05/2021 10:23:32:820
R\$ 33,2000	41.841.443/0001-92	26/05/2021 10:23:43:360
R\$ 33,0000	32.936.252/0001-13	26/05/2021 10:26:01:060
R\$ 32,9900	41.841.443/0001-92	26/05/2021 10:26:09:063
R\$ 32,9800	24.616.322/0001-28	26/05/2021 10:28:48:477
R\$ 32,7700	41.841.443/0001-92	26/05/2021 10:28:56:527
R\$ 32,6500	08.658.622/0001-13	26/05/2021 10:29:21:553
R\$ 32,6400	15.722.013/0001-41	26/05/2021 10:29:28:713
R\$ 32,6600	41.841.443/0001-92	26/05/2021 10:29:29:327
R\$ 32,6000	41.841.443/0001-92	26/05/2021 10:29:41:913
R\$ 32,5900	15.722.013/0001-41	26/05/2021 10:30:16:940
R\$ 32,5400	33.253.020/0001-23	26/05/2021 10:31:19:990
R\$ 32,3300	41.841.443/0001-92	26/05/2021 10:31:24:717
R\$ 32,2800	33.253.020/0001-23	26/05/2021 10:31:26:020
R\$ 32,0000	41.841.443/0001-92	26/05/2021 10:31:34:393
R\$ 31,9500	33.253.020/0001-23	26/05/2021 10:31:34:780

R\$ 30,0000	41.841.443/0001-92	26/05/2021 10:31:43:477
R\$ 29,9500	33.253.020/0001-23	26/05/2021 10:31:46:867
R\$ 29,2700	23.140.085/0001-09	26/05/2021 10:32:02:183
R\$ 29,2600	15.722.013/0001-41	26/05/2021 10:32:13:543
R\$ 29,1700	23.140.085/0001-09	26/05/2021 10:32:30:220
R\$ 29,0000	41.841.443/0001-92	26/05/2021 10:32:37:853
R\$ 28,9900	15.722.013/0001-41	26/05/2021 10:32:45:297
R\$ 28,6900	23.140.085/0001-09	26/05/2021 10:33:01:283
R\$ 30,8200	32.936.252/0001-13	26/05/2021 10:33:05:213
R\$ 28,6500	15.722.013/0001-41	26/05/2021 10:33:11:453
R\$ 28,3100	23.140.085/0001-09	26/05/2021 10:33:26:960
R\$ 28,3000	15.722.013/0001-41	26/05/2021 10:33:41:440
R\$ 25,0000	41.841.443/0001-92	26/05/2021 10:33:48:463
R\$ 24,9900	15.722.013/0001-41	26/05/2021 10:34:02:390
R\$ 24,5000	41.841.443/0001-92	26/05/2021 10:34:10:890
R\$ 24,1700	23.140.085/0001-09	26/05/2021 10:34:26:197
R\$ 24,0000	29.617.012/0001-41	26/05/2021 10:34:35:687
R\$ 23,8400	23.140.085/0001-09	26/05/2021 10:34:51:897
R\$ 23,8300	15.722.013/0001-41	26/05/2021 10:35:10:303
R\$ 23,1700	23.140.085/0001-09	26/05/2021 10:35:26:413
R\$ 23,1500	15.722.013/0001-41	26/05/2021 10:35:36:210
R\$ 22,4600	23.140.085/0001-09	26/05/2021 10:35:51:613
R\$ 22,4400	15.722.013/0001-41	26/05/2021 10:36:05:103
R\$ 21,7700	23.140.085/0001-09	26/05/2021 10:36:21:707
R\$ 21,7600	15.722.013/0001-41	26/05/2021 10:36:49:107
R\$ 20,8400	23.140.085/0001-09	26/05/2021 10:37:05:013
R\$ 20,8300	15.722.013/0001-41	26/05/2021 10:39:01:437
R\$ 19,9000	17.878.280/0001-38	26/05/2021 10:39:04:743
R\$ 19,0500	23.140.085/0001-09	26/05/2021 10:39:21:163
R\$ 19,0400	15.722.013/0001-41	26/05/2021 10:39:28:997
R\$ 18,9200	23.140.085/0001-09	26/05/2021 10:39:45:630
R\$ 18,9100	15.722.013/0001-41	26/05/2021 10:40:23:900
R\$ 34,3200	35.901.797/0001-82	26/05/2021 10:40:31:103
R\$ 18,5000	23.140.085/0001-09	26/05/2021 10:40:47:390

Não existem lances de desempate ME/EPP para o item

Eventos do Item

Evento	Data	Observações
Abertura	26/05/2021 10:23:17	Item aberto.
Encerramento etapa aberta	26/05/2021 10:42:48	Encerrada etapa aberta do item.
Encerramento	26/05/2021 10:42:48	Item encerrado.
Aceite de proposta	27/05/2021 11:11:11	Aceite individual da proposta. Fornecedor: IGM COMERCIO VAREJISTA DE PECAS E ACESSORIOS PARA VEICU, CNPJ/CPF: 23.140.085/0001-09, pelo melhor lance de R\$ 18,5000.
Habilitação de fornecedor	01/06/2021 15:42:00	Habilitação em grupo de propostas. Fornecedor: IGM COMERCIO VAREJISTA DE PECAS E ACESSORIOS PARA VEICU - CNPJ/CPF: 23.140.085/0001-09

Não existem intenções de recurso para o item

Item: 37 - Quadro elétrico

Propostas Participaram deste item as empresas abaixo relacionadas, com suas respectivas propostas.

(As propostas com * na frente foram desclassificadas)

CNPJ/CPF	Fornecedor	ME/EPP Equiparada	Declaração ME/EPP	Quantidade	Valor Unit.	Valor Global	Data/Hora Registro
41.841.443/0001-92	PAULO ELETRO LTDA	Sim	Sim	15	R\$ 58,0000	R\$ 870,0000	20/05/2021 14:48:13

Marca: THOMPSON

Fabricante: THOMPSON

Modelo / Versão: QUADRO ELETRICO**Descrição Detalhada do Objeto Ofertado:** QUADRO ELÉTRICO, CAIXA DE DISTRIBUIÇÃO DE EMBUTIR EM PVC COM TAMPA PARA 6 A 8 DISJUNTORES**Porte da empresa:** ME/EPP

33.253.020/0001-23	FILIFE LOPES BOECHAT ELETRICA	Sim	Sim	15	R\$ 58,2000	R\$ 873,0000	26/05/2021 09:22:46
--------------------	----------------------------------	-----	-----	----	-------------	--------------	------------------------

Marca: krona**Fabricante:** krona**Modelo / Versão:** quadro embutir - 06 polos**Descrição Detalhada do Objeto Ofertado:** QUADRO DISTRIBUIÇÃO, EMBUTIR, 06 POLOS, S/ BARRAMENTO**Porte da empresa:** ME/EPP

34.521.390/0001-67	COMERCIO DE MATERIAIS DE CONSTRUCAO EIRELI	Sim	Sim	15	R\$ 58,2200	R\$ 873,3000	19/05/2021 13:41:53
--------------------	--	-----	-----	----	-------------	--------------	------------------------

Marca: TAF**Fabricante:** TAF**Modelo / Versão:** TAF**Descrição Detalhada do Objeto Ofertado:** Quadro elétrico, caixa de distribuição de embutir em pvc com unidade tampa para 6 a 8 disjuntores**Porte da empresa:** ME/EPP

24.616.322/0001-28	MORK SOLAR - PRODUTOS E SERVICOS ELETRICOS LTDA	Sim	Sim	15	R\$ 58,2200	R\$ 873,3000	24/05/2021 11:57:17
--------------------	--	-----	-----	----	-------------	--------------	------------------------

Marca: ENERBRAS**Fabricante:** ENERBRAS**Modelo / Versão:** QD-EB8**Descrição Detalhada do Objeto Ofertado:** QUADRO ELÉTRICO, CAIXA DE DISTRIBUIÇÃO DE EMBUTIR EM PVC COM TAMPA PARA 6 A 8 DISJUNTORES**Porte da empresa:** ME/EPP

17.878.280/0001-38	PRISMA COMERCIO DE MATERIAIS DE CONSTRUCAO E OBRAS DE E	Sim	Sim	15	R\$ 58,2200	R\$ 873,3000	25/05/2021 12:01:15
--------------------	--	-----	-----	----	-------------	--------------	------------------------

Marca: PERLEX**Fabricante:** PERLEX**Modelo / Versão:** PVC**Descrição Detalhada do Objeto Ofertado:** Quadro elétrico, caixa de distribuição de embutir em pvc com unidade tampa para 6 a 8 disjuntores**Porte da empresa:** ME/EPP

15.722.013/0001-41	S R DISTRIBUIDORA SERVICOS E COMERCIO LTDA	Sim	Sim	15	R\$ 58,2200	R\$ 873,3000	25/05/2021 17:06:18
--------------------	--	-----	-----	----	-------------	--------------	------------------------

Marca: LEGRAND**Fabricante:** LEGRAND**Modelo / Versão:** CONFORME EDITAL**Descrição Detalhada do Objeto Ofertado:** QUADRO ELÉTRICO, CAIXA DE DISTRIBUIÇÃO DE EMBUTIR EM PVC COM TAMPA PARA 6**Porte da empresa:** ME/EPP

23.140.085/0001-09	IGM COMERCIO VAREJISTA DE PECAS E ACESSORIOS PARA VEICU	Sim	Sim	15	R\$ 58,2200	R\$ 873,3000	25/05/2021 17:52:09
--------------------	--	-----	-----	----	-------------	--------------	------------------------

Marca: TAF**Fabricante:** TAF**Modelo / Versão:** EMBITIR**Descrição Detalhada do Objeto Ofertado:** QUADRO ELÉTRICO, CAIXA DE DISTRIBUIÇÃO DE EMBUTIR EM PVC COM TAMPA PARA 6 A 8 DISJUNTORES**Porte da empresa:** ME/EPP

32.936.252/0001-13	J C FARIAS PEREIRA	Sim	Sim	15	R\$ 58,2200	R\$ 873,3000	26/05/2021 08:27:58
--------------------	--------------------	-----	-----	----	-------------	--------------	------------------------

Marca: TIGRE**Fabricante:** TIGRE**Modelo / Versão:** TIGRE**Descrição Detalhada do Objeto Ofertado:** QUADRO ELÉTRICO, CAIXA DE DISTRIBUIÇÃO DE EMBUTIR EM PVC COM TAMPA PARA 6 A 8 DISJUNTORES**Porte da empresa:** ME/EPP

29.617.012/0001-41	BAGAGEM COMERCIO E SERVICOS DE CONSTRUCOES EIRELI	Sim	Sim	15	R\$ 60,0000	R\$ 900,0000	24/05/2021 08:28:16
--------------------	---	-----	-----	----	-------------	--------------	------------------------

Marca: tigre**Fabricante:** tigre**Modelo / Versão:** tigre**Descrição Detalhada do Objeto Ofertado:** QUADRO ELÉTRICO, CAIXA DE DISTRIBUIÇÃO DE EMBUTIR EM PVC COM TAMPA PARA 6 A 8 DISJUNTORES**Porte da empresa:** ME/EPP

08.658.622/0001-13	J. J. VITALLI	Sim	Sim	15	R\$ 100,0000	R\$ 1.500,0000	25/05/2021 17:11:32
--------------------	---------------	-----	-----	----	--------------	----------------	------------------------

Marca: LIEGE**Fabricante:** LIEGE**Modelo / Versão:** 856924**Descrição Detalhada do Objeto Ofertado:** Quadro elétrico, caixa de distribuição de embutir em pvc com tampa para 6 a 8 disjuntores**Porte da empresa:** ME/EPP

35.901.797/0001-82	LOJAS AMEL LTDA	Sim	Sim	15	R\$ 112,1100	R\$ 1.681,6500	25/05/2021 19:33:29
--------------------	-----------------	-----	-----	----	--------------	----------------	------------------------

Marca: Brum**Fabricante:** Brum**Modelo / Versão:** QD EMBUTIR 6/8 DISJ**Descrição Detalhada do Objeto Ofertado:** QUADRO ELÉTRICO, CAIXA DE DISTRIBUIÇÃO DE EMBUTIR EM PVC COM TAMPA PARA 6 A 8 DISJUNTORES**Porte da empresa:** ME/EPP**Lances** (Obs: lances com * na frente foram excluídos pelo pregoeiro)

Valor do Lance	CNPJ/CPF	Data/Hora Registro
R\$ 112,1100	35.901.797/0001-82	26/05/2021 09:30:00:410
R\$ 100,0000	08.658.622/0001-13	26/05/2021 09:30:00:410
R\$ 60,0000	29.617.012/0001-41	26/05/2021 09:30:00:410
R\$ 58,2200	34.521.390/0001-67	26/05/2021 09:30:00:410
R\$ 58,2200	17.878.280/0001-38	26/05/2021 09:30:00:410
R\$ 58,2200	15.722.013/0001-41	26/05/2021 09:30:00:410
R\$ 58,2200	24.616.322/0001-28	26/05/2021 09:30:00:410
R\$ 58,2200	23.140.085/0001-09	26/05/2021 09:30:00:410
R\$ 58,2200	32.936.252/0001-13	26/05/2021 09:30:00:410
R\$ 58,2000	33.253.020/0001-23	26/05/2021 09:30:00:410
R\$ 58,0000	41.841.443/0001-92	26/05/2021 09:30:00:410
R\$ 57,9900	24.616.322/0001-28	26/05/2021 10:29:25:340
R\$ 57,9800	15.722.013/0001-41	26/05/2021 10:29:36:073
R\$ 56,0000	41.841.443/0001-92	26/05/2021 10:30:00:607
R\$ 55,9900	15.722.013/0001-41	26/05/2021 10:30:39:007
R\$ 55,0000	41.841.443/0001-92	26/05/2021 10:31:19:180
R\$ 54,9900	24.616.322/0001-28	26/05/2021 10:31:54:833
R\$ 54,9800	15.722.013/0001-41	26/05/2021 10:32:05:407
R\$ 54,0000	41.841.443/0001-92	26/05/2021 10:32:44:773
R\$ 50,0000	32.936.252/0001-13	26/05/2021 10:32:58:140
R\$ 49,9900	15.722.013/0001-41	26/05/2021 10:33:03:493
R\$ 49,9400	33.253.020/0001-23	26/05/2021 10:33:14:650
R\$ 44,0000	41.841.443/0001-92	26/05/2021 10:33:19:107
R\$ 49,9300	15.722.013/0001-41	26/05/2021 10:33:21:077
R\$ 42,9000	08.658.622/0001-13	26/05/2021 10:33:25:807
R\$ 49,9000	33.253.020/0001-23	26/05/2021 10:33:30:093

R\$ 41,9900	15.722.013/0001-41	26/05/2021 10:33:32:503
R\$ 40,0000	41.841.443/0001-92	26/05/2021 10:33:40:457
R\$ 39,8000	08.658.622/0001-13	26/05/2021 10:33:44:417
R\$ 38,0000	32.936.252/0001-13	26/05/2021 10:33:49:617
R\$ 37,9900	15.722.013/0001-41	26/05/2021 10:33:55:117
R\$ 37,8000	08.658.622/0001-13	26/05/2021 10:33:59:330
R\$ 37,7900	15.722.013/0001-41	26/05/2021 10:34:08:333
R\$ 35,0000	41.841.443/0001-92	26/05/2021 10:34:16:763
R\$ 34,9000	08.658.622/0001-13	26/05/2021 10:34:28:433
R\$ 34,3000	41.841.443/0001-92	26/05/2021 10:34:40:517
R\$ 34,2000	08.658.622/0001-13	26/05/2021 10:34:49:487
R\$ 34,0800	23.140.085/0001-09	26/05/2021 10:35:05:130
R\$ 36,6900	32.936.252/0001-13	26/05/2021 10:35:06:827
R\$ 34,0600	08.658.622/0001-13	26/05/2021 10:35:13:820
R\$ 33,6600	23.140.085/0001-09	26/05/2021 10:35:30:487
R\$ 32,9900	15.722.013/0001-41	26/05/2021 10:35:43:470
R\$ 25,0000	41.841.443/0001-92	26/05/2021 10:35:56:870
R\$ 24,9900	15.722.013/0001-41	26/05/2021 10:36:10:763
R\$ 26,5000	23.140.085/0001-09	26/05/2021 10:36:25:763
R\$ 24,0000	17.878.280/0001-38	26/05/2021 10:38:08:137
R\$ 23,9900	15.722.013/0001-41	26/05/2021 10:39:08:183
R\$ 58,2200	35.901.797/0001-82	26/05/2021 10:40:43:340

Não existem lances de desempate ME/EPP para o item

Eventos do Item

Evento	Data	Observações
Abertura	26/05/2021 10:25:13	Item aberto.
Encerramento	26/05/2021 10:42:44	Item encerrado.
Encerramento etapa aberta	26/05/2021 10:42:44	Encerrada etapa aberta do item.
Aceite de proposta	27/05/2021 11:11:26	Aceite individual da proposta. Fornecedor: S R DISTRIBUIDORA SERVICOS E COMERCIO LTDA, CNPJ/CPF: 15.722.013/0001-41, pelo melhor lance de R\$ 23,9900.
Habilitação de fornecedor	01/06/2021 12:21:09	Habilitação em grupo de propostas. Fornecedor: S R DISTRIBUIDORA SERVICOS E COMERCIO LTDA - CNPJ/CPF: 15.722.013/0001-41

Não existem intenções de recurso para o item

Item: 38 - Quadro elétrico

Propostas Participaram deste item as empresas abaixo relacionadas, com suas respectivas propostas.

(As propostas com * na frente foram desclassificadas)

CNPJ/CPF	Fornecedor	ME/EPP Equiparada	Declaração ME/EPP	Quantidade	Valor Unit.	Valor Global	Data/Hora Registro
41.841.443/0001-92	PAULO ELETRO LTDA	Sim	Sim	15	R\$ 49,0000	R\$ 735,0000	20/05/2021 14:48:13

Marca: ILUMI

Fabricante: ILUMI

Modelo / Versão: QUADRO ELETRICO

Descrição Detalhada do Objeto Ofertado: CAIXA DE EMBUTIR PARA AR CONDICIONADO COM TOMADA TRIFÁSICA E DISJUNTOR

Porte da empresa: ME/EPP

17.878.280/0001-38	PRISMA COMERCIO DE MATERIAIS DE CONSTRUCAO E OBRAS DE E	Sim	Sim	15	R\$ 49,6300	R\$ 744,4500	25/05/2021 12:01:15
--------------------	---	-----	-----	----	-------------	--------------	------------------------

Marca: PERLEX

Fabricante: PERLEX

Modelo / Versão: PVC

Descrição Detalhada do Objeto Ofertado: CAIXA DE EMBUTIR PARA AR

CONDICIONADO COM TOMADA TRIFÁSICA E DISJUNTOR

Porte da empresa: ME/EPP

15.722.013/0001-41 S R DISTRIBUIDORA Sim Sim 15 R\$ 49,6300 R\$ 744,4500 25/05/2021
SERVICOS E COMERCIO 17:06:18
LTDA

Marca: TAF**Fabricante:** TAF**Modelo / Versão:** CONFORME EDITAL**Descrição Detalhada do Objeto Ofertado:** CAIXA DE EMBUTIR PARA AR
CONDICIONADO COM TOMADA TRIFÁSICA E DISJUNTOR**Porte da empresa:** ME/EPP

32.936.252/0001-13 J C FARIAS PEREIRA Sim Sim 15 R\$ 49,6300 R\$ 744,4500 26/05/2021
08:27:58

Marca: TIGRE**Fabricante:** TIGRE**Modelo / Versão:** TIGRE**Descrição Detalhada do Objeto Ofertado:** CAIXA DE EMBUTIR PARA AR
CONDICIONADO COM TOMADA TRIFÁSICA E DISJUNTOR**Porte da empresa:** ME/EPP

29.617.012/0001-41 BAGAGEM COMERCIO E Sim Sim 15 R\$ 50,0000 R\$ 750,0000 24/05/2021
SERVICOS DE 08:28:16
CONSTRUCOES EIRELI

Marca: tigre**Fabricante:** tigre**Modelo / Versão:** tigre**Descrição Detalhada do Objeto Ofertado:** CAIXA DE EMBUTIR PARA AR
CONDICIONADO COM TOMADA TRIFÁSICA E DISJUNTOR**Porte da empresa:** ME/EPP**Lances** (Obs: lances com * na frente foram excluídos pelo pregoeiro)

Valor do Lance	CNPJ/CPF	Data/Hora Registro
R\$ 50,0000	29.617.012/0001-41	26/05/2021 09:30:00:410
R\$ 49,6300	17.878.280/0001-38	26/05/2021 09:30:00:410
R\$ 49,6300	15.722.013/0001-41	26/05/2021 09:30:00:410
R\$ 49,6300	32.936.252/0001-13	26/05/2021 09:30:00:410
R\$ 49,0000	41.841.443/0001-92	26/05/2021 09:30:00:410
R\$ 48,9900	15.722.013/0001-41	26/05/2021 10:29:45:393
R\$ 47,5500	41.841.443/0001-92	26/05/2021 10:30:15:743
R\$ 47,5400	15.722.013/0001-41	26/05/2021 10:30:45:187
R\$ 47,1000	41.841.443/0001-92	26/05/2021 10:30:53:203
R\$ 47,0900	15.722.013/0001-41	26/05/2021 10:30:58:937
R\$ 46,0000	41.841.443/0001-92	26/05/2021 10:31:12:417
R\$ 47,2000	17.878.280/0001-38	26/05/2021 10:31:47:600
R\$ 45,9900	15.722.013/0001-41	26/05/2021 10:31:51:577
R\$ 40,0000	41.841.443/0001-92	26/05/2021 10:32:30:167
R\$ 34,4100	32.936.252/0001-13	26/05/2021 10:33:10:840
R\$ 41,7300	15.722.013/0001-41	26/05/2021 10:34:11:347
R\$ 34,0000	17.878.280/0001-38	26/05/2021 10:35:46:970
R\$ 33,9900	15.722.013/0001-41	26/05/2021 10:35:57:500
R\$ 33,0000	29.617.012/0001-41	26/05/2021 10:36:29:523
R\$ 32,9900	15.722.013/0001-41	26/05/2021 10:36:36:263
R\$ 32,9800	17.878.280/0001-38	26/05/2021 10:38:18:030
R\$ 32,0000	29.617.012/0001-41	26/05/2021 10:38:19:650
R\$ 32,9000	17.878.280/0001-38	26/05/2021 10:38:26:280
R\$ 31,9900	17.878.280/0001-38	26/05/2021 10:38:34:103
R\$ 31,9800	15.722.013/0001-41	26/05/2021 10:39:16:270

Não existem lances de desempate ME/EPP para o item**Eventos do Item**

Evento	Data	Observações
Abertura	26/05/2021	Item aberto.

	10:25:17	
Encerramento etapa aberta	26/05/2021 10:41:17	Encerrada etapa aberta do item.
Encerramento	26/05/2021 10:41:17	Item encerrado.
Aceite de proposta	27/05/2021 11:11:34	Aceite individual da proposta. Fornecedor: S R DISTRIBUIDORA SERVICOS E COMERCIO LTDA, CNPJ/CPF: 15.722.013/0001-41, pelo melhor lance de R\$ 31,9800.
Habilitação de fornecedor	01/06/2021 12:21:09	Habilitação em grupo de propostas. Fornecedor: S R DISTRIBUIDORA SERVICOS E COMERCIO LTDA - CNPJ/CPF: 15.722.013/0001-41

Não existem intenções de recurso para o item

Item: 39 - Caixa de parede de fonte com disjuntor

Propostas Participaram deste item as empresas abaixo relacionadas, com suas respectivas propostas.

(As propostas com * na frente foram desclassificadas)

CNPJ/CPF	Fornecedor	ME/EPP Equiparada	Declaração ME/EPP	Quantidade	Valor Unit.	Valor Global	Data/Hora Registro
41.841.443/0001-92	PAULO ELETRO LTDA	Sim	Sim	500	R\$ 10,0000	R\$ 5.000,0000	20/05/2021 14:48:13

Marca: MASTER

Fabricante: MASTER

Modelo / Versão: CAIXA DE PAREDE

Descrição Detalhada do Objeto Ofertado: CAIXA DE SOBREPOR COM 6 ENTRADAS PARA ELETRODUTO CONDULETE EM PVC COR CINZA, BITOLA DE 1/2", DE ACORDO COM A NORMA NBR 6150

Porte da empresa: ME/EPP

24.616.322/0001-28	MORK SOLAR - PRODUTOS E SERVICOS ELETRICOS LTDA	Sim	Sim	500	R\$ 10,1600	R\$ 5.080,0000	24/05/2021 11:57:17
--------------------	---	-----	-----	-----	-------------	----------------	---------------------

Marca: INPOL

Fabricante: INPOL

Modelo / Versão: 360

Descrição Detalhada do Objeto Ofertado: CAIXA DE SOBREPOR COM 6 ENTRADAS PARA ELETRODUTO CONDULETE EM PVC COR CINZA, BITOLA DE 1/2", DE ACORDO COM A NORMA NBR 6150

Porte da empresa: ME/EPP

17.878.280/0001-38	PRISMA COMERCIO DE MATERIAIS DE CONSTRUCAO E OBRAS DE E	Sim	Sim	500	R\$ 10,1600	R\$ 5.080,0000	25/05/2021 12:01:15
--------------------	---	-----	-----	-----	-------------	----------------	---------------------

Marca: PERLEX

Fabricante: PERLEX

Modelo / Versão: PVC

Descrição Detalhada do Objeto Ofertado: CAIXA DE SOBREPOR COM 6 ENTRADAS PARA ELETRODUTO CONDULETE EM PVC COR CINZA, BITOLA DE 1/2", DE ACORDO COM A NORMA NBR 6150

Porte da empresa: ME/EPP

15.722.013/0001-41	S R DISTRIBUIDORA SERVICOS E COMERCIO LTDA	Sim	Sim	500	R\$ 10,1600	R\$ 5.080,0000	25/05/2021 17:06:18
--------------------	--	-----	-----	-----	-------------	----------------	---------------------

Marca: LEGRAND

Fabricante: LEGRAND

Modelo / Versão: CONFORME EDITAL

Descrição Detalhada do Objeto Ofertado: CAIXA DE SOBREPOR COM 6 ENTRADAS PARA ELETRODUTO CONDULETE EM PVC COR CINZA, BITOLA DE 1/2", DE ACORDO COM A NORMA NBR 6150

Porte da empresa: ME/EPP

29.617.012/0001-41	BAGAGEM COMERCIO E SERVICOS DE CONSTRUCOES EIRELI	Sim	Sim	500	R\$ 18,0000	R\$ 9.000,0000	24/05/2021 08:28:16
--------------------	---	-----	-----	-----	-------------	----------------	---------------------

Marca: tigre

Fabricante: tigre**Modelo / Versão:** tigre**Descrição Detalhada do Objeto Ofertado:** CAIXA DE SOBREPOR COM 6 ENTRADAS PARA ELETRODUTO CONDULETE EM PVC COR CINZA, BITOLA DE 1/2", DE ACORDO COM A NORMA NBR 6150**Porte da empresa:** ME/EPP**Lances** (Obs: lances com * na frente foram excluídos pelo pregoeiro)

Valor do Lance	CNPJ/CPF	Data/Hora Registro
R\$ 18,0000	29.617.012/0001-41	26/05/2021 09:30:00:410
R\$ 10,1600	17.878.280/0001-38	26/05/2021 09:30:00:410
R\$ 10,1600	15.722.013/0001-41	26/05/2021 09:30:00:410
R\$ 10,1600	24.616.322/0001-28	26/05/2021 09:30:00:410
R\$ 10,0000	41.841.443/0001-92	26/05/2021 09:30:00:410
R\$ 9,9900	24.616.322/0001-28	26/05/2021 10:29:33:060
R\$ 9,9800	15.722.013/0001-41	26/05/2021 10:29:53:090
R\$ 9,9000	41.841.443/0001-92	26/05/2021 10:30:21:450
R\$ 9,8900	15.722.013/0001-41	26/05/2021 10:30:52:743
R\$ 9,8000	41.841.443/0001-92	26/05/2021 10:31:00:807
R\$ 9,7800	15.722.013/0001-41	26/05/2021 10:31:32:617
R\$ 9,0000	41.841.443/0001-92	26/05/2021 10:31:52:407
R\$ 8,9900	15.722.013/0001-41	26/05/2021 10:31:58:267
R\$ 8,9000	24.616.322/0001-28	26/05/2021 10:32:10:277
R\$ 7,0000	41.841.443/0001-92	26/05/2021 10:32:14:823
R\$ 6,9000	24.616.322/0001-28	26/05/2021 10:32:29:577
R\$ 6,5000	41.841.443/0001-92	26/05/2021 10:32:52:237
R\$ 6,4000	24.616.322/0001-28	26/05/2021 10:34:21:103
R\$ 6,0000	41.841.443/0001-92	26/05/2021 10:35:41:203
R\$ 5,3000	24.616.322/0001-28	26/05/2021 10:35:56:540

Não existem lances de desempate ME/EPP para o item**Eventos do Item**

Evento	Data	Observações
Abertura	26/05/2021 10:26:02	Item aberto.
Encerramento etapa aberta	26/05/2021 10:37:57	Encerrada etapa aberta do item.
Encerramento	26/05/2021 10:37:57	Item encerrado.
Aceite de proposta	28/05/2021 10:37:02	Aceite individual da proposta. Fornecedor: MORK SOLAR - PRODUTOS E SERVICOS ELETRICOS LTDA, CNPJ/CPF: 24.616.322/0001-28, pelo melhor lance de R\$ 5,3000.
Habilitação de fornecedor	01/06/2021 15:08:44	Habilitação em grupo de propostas. Fornecedor: MORK SOLAR - PRODUTOS E SERVICOS ELETRICOS LTDA - CNPJ/CPF: 24.616.322/0001-28

Não existem intenções de recurso para o item**Item: 40 - Caixa de parede de fonte com disjuntor****Propostas** Participaram deste item as empresas abaixo relacionadas, com suas respectivas propostas.

(As propostas com * na frente foram desclassificadas)

CNPJ/CPF	Fornecedor	ME/EPP Equiparada	Declaração ME/EPP	Quantidade	Valor Unit.	Valor Global	Data/Hora Registro
41.841.443/0001-92	PAULO ELETRO LTDA	Sim	Sim	600	R\$ 9,0000	R\$ 5.400,0000	20/05/2021 14:48:13

Marca: MASTER**Fabricante:** MASTER**Modelo / Versão:** CAIXA DE PAREDE**Descrição Detalhada do Objeto Ofertado:** CAIXA DE SOBREPOR COM 6 ENTRADAS PARA ELETRODUTO CONDULETE EM PVC COR CINZA, BITOLA DE 3/4", DE ACORDO COM A NORMA NBR 6150**Porte da empresa:** ME/EPP

24.616.322/0001-28 MORK SOLAR - Sim Sim 600 R\$ 9,7300 R\$ 5.838,0000 24/05/2021
 PRODUTOS E SERVICOS ELETRICOS LTDA 11:57:17

Marca: INPOL**Fabricante:** INPOL**Modelo / Versão:** 360**Descrição Detalhada do Objeto Ofertado:** CAIXA DE SOBREPOR COM 6 ENTRADAS PARA ELETRODUTO CONDULETE EM PVC COR CINZA, BITOLA DE 3/4", DE ACORDO COM A NORMA NBR 6150**Porte da empresa:** ME/EPP

17.878.280/0001-38 PRISMA COMERCIO DE Sim Sim 600 R\$ 9,7300 R\$ 5.838,0000 25/05/2021
 MATERIAIS DE CONSTRUCAO E OBRAS DE E 12:01:15

Marca: PERLEX**Fabricante:** PERLEX**Modelo / Versão:** PVC**Descrição Detalhada do Objeto Ofertado:** CAIXA DE SOBREPOR COM 6 ENTRADAS PARA ELETRODUTO CONDULETE EM PVC COR CINZA, BITOLA DE 3/4", DE ACORDO COM A NORMA NBR 6150**Porte da empresa:** ME/EPP

15.722.013/0001-41 S R DISTRIBUIDORA Sim Sim 600 R\$ 9,7300 R\$ 5.838,0000 25/05/2021
 SERVICOS E COMERCIO LTDA 17:06:18

Marca: LEGRAND**Fabricante:** LEGRAND**Modelo / Versão:** CONFORME EDITAL**Descrição Detalhada do Objeto Ofertado:** CAIXA DE SOBREPOR COM 6 ENTRADAS PARA ELETRODUTO CONDULETE EM PVC COR CINZA, BITOLA DE 3/4", DE ACORDO COM A NORMA NBR 6150**Porte da empresa:** ME/EPP

29.617.012/0001-41 BAGAGEM COMERCIO E Sim Sim 600 R\$ 15,0000 R\$ 9.000,0000 24/05/2021
 SERVICOS DE CONSTRUCOES EIRELI 08:28:16

Marca: tigre**Fabricante:** tigre**Modelo / Versão:** tigre**Descrição Detalhada do Objeto Ofertado:** CAIXA DE SOBREPOR COM 6 ENTRADAS PARA ELETRODUTO CONDULETE EM PVC COR CINZA, BITOLA DE 3/4", DE ACORDO COM A NORMA NBR 6150**Porte da empresa:** ME/EPP**Lances** (Obs: lances com * na frente foram excluídos pelo pregoeiro)

Valor do Lance	CNPJ/CPF	Data/Hora Registro
R\$ 15,0000	29.617.012/0001-41	26/05/2021 09:30:00:410
R\$ 9,7300	17.878.280/0001-38	26/05/2021 09:30:00:410
R\$ 9,7300	15.722.013/0001-41	26/05/2021 09:30:00:410
R\$ 9,7300	24.616.322/0001-28	26/05/2021 09:30:00:410
R\$ 9,0000	41.841.443/0001-92	26/05/2021 09:30:00:410
R\$ 8,9900	24.616.322/0001-28	26/05/2021 10:29:48:100
R\$ 8,9800	15.722.013/0001-41	26/05/2021 10:29:58:117
R\$ 8,0000	41.841.443/0001-92	26/05/2021 10:30:30:593
R\$ 7,9800	15.722.013/0001-41	26/05/2021 10:31:07:627
R\$ 7,0000	41.841.443/0001-92	26/05/2021 10:31:56:987
R\$ 6,9000	24.616.322/0001-28	26/05/2021 10:32:18:573
R\$ 6,0000	41.841.443/0001-92	26/05/2021 10:33:04:287
R\$ 5,9000	24.616.322/0001-28	26/05/2021 10:34:45:860
R\$ 5,0000	41.841.443/0001-92	26/05/2021 10:35:22:217

Não existem lances de desempate ME/EPP para o item**Eventos do Item****Evento****Data****Observações**

Abertura	26/05/2021 10:26:38	Item aberto.
Encerramento	26/05/2021 10:37:23	Item encerrado.
Encerramento etapa aberta	26/05/2021 10:37:23	Encerrada etapa aberta do item.
Aceite de proposta	28/05/2021 10:38:19	Aceite individual da proposta. Fornecedor: PAULO ELETRO LTDA, CNPJ/CPF: 41.841.443/0001-92, pelo melhor lance de R\$ 5,0000.
Abertura do prazo - Convocação anexo	01/06/2021 16:07:26	Convocado para envio de anexo o fornecedor PAULO ELETRO LTDA, CNPJ/CPF: 41.841.443/0001-92.
Encerramento do prazo - Convocação anexo	01/06/2021 16:15:21	Encerrado o prazo de Convocação de Anexo pelo fornecedor PAULO ELETRO LTDA, CNPJ/CPF: 41.841.443/0001-92.
Habilitação de fornecedor	02/06/2021 12:48:57	Habilitação em grupo de propostas. Fornecedor: PAULO ELETRO LTDA - CNPJ/CPF: 41.841.443/0001-92

Não existem intenções de recurso para o item

Item: 41 - Acessório caixa passagem

Propostas Participaram deste item as empresas abaixo relacionadas, com suas respectivas propostas.

(As propostas com * na frente foram desclassificadas)

CNPJ/CPF	Fornecedor	ME/EPP Equiparada	Declaração ME/EPP	Quantidade	Valor Unit.	Valor Global	Data/Hora Registro
34.521.390/0001-67	COMERCIO DE MATERIAIS DE CONSTRUCAO EIRELI	Sim	Sim	350	R\$ 2,0000	R\$ 700,0000	19/05/2021 13:59:23
	Marca: TAF						
	Fabricante: TAF						
	Modelo / Versão: TAF						
	Descrição Detalhada do Objeto Ofertado: Acessório caixa passagem, acessorio para condutor eletrico 4X2						
	Porte da empresa: ME/EPP						
41.841.443/0001-92	PAULO ELETRO LTDA	Sim	Sim	350	R\$ 2,0000	R\$ 700,0000	20/05/2021 15:07:14
	Marca: JAC						
	Fabricante: JAC						
	Modelo / Versão: ACESSORIO DE PASSAGEM						
	Descrição Detalhada do Objeto Ofertado: CAIXA DE PASSAGEM 4X2						
	Porte da empresa: ME/EPP						
29.617.012/0001-41	BAGAGEM COMERCIO E SERVICOS DE CONSTRUCOES EIRELI	Sim	Sim	350	R\$ 2,0000	R\$ 700,0000	24/05/2021 08:35:48
	Marca: fortlev						
	Fabricante: fortlev						
	Modelo / Versão: fortlev						
	Descrição Detalhada do Objeto Ofertado: CAIXA DE PASSAGEM 4X2						
	Porte da empresa: ME/EPP						
24.616.322/0001-28	MORK SOLAR - PRODUTOS E SERVICOS ELETRICOS LTDA	Sim	Sim	350	R\$ 2,0000	R\$ 700,0000	24/05/2021 12:03:14
	Marca: ENERBRAS						
	Fabricante: ENERBRAS						
	Modelo / Versão: 091-E						
	Descrição Detalhada do Objeto Ofertado: CAIXA DE PASSAGEM 4X2						
	Porte da empresa: ME/EPP						
17.878.280/0001-38	PRISMA COMERCIO DE MATERIAIS DE CONSTRUCAO E OBRAS DE E	Sim	Sim	350	R\$ 2,0000	R\$ 700,0000	25/05/2021 12:16:11
	Marca: PERLEX						
	Fabricante: PERLEX						
	Modelo / Versão: 4X2						
	Descrição Detalhada do Objeto Ofertado: Acessório caixa passagem,						

acessorio para condutor eletrico 4X2

Porte da empresa: ME/EPP

15.722.013/0001-41 S R DISTRIBUIDORA Sim Sim 350 R\$ 2,0000 R\$ 700,0000 25/05/2021
SERVICOS E COMERCIO 17:10:26
LTDA

Marca: FORTLEV

Fabricante: FORTLEV

Modelo / Versão: CONFORME EDITAL

Descrição Detalhada do Objeto Ofertado: CAIXA DE PASSAGEM 4X2

Porte da empresa: ME/EPP

32.936.252/0001-13 J C FARIAS PEREIRA Sim Sim 350 R\$ 2,0000 R\$ 700,0000 26/05/2021
08:35:36

Marca: TIGRE

Fabricante: TIGRE

Modelo / Versão: TIGRE

Descrição Detalhada do Objeto Ofertado: CAIXA DE PASSAGEM 4X2

Porte da empresa: ME/EPP

08.658.622/0001-13 J. J. VITALLI Sim Sim 350 R\$ 5,0000 R\$ 1.750,0000 25/05/2021
17:14:23

Marca: MANGUEPLAST

Fabricante: MANGUEPLAST

Modelo / Versão: 8040

Descrição Detalhada do Objeto Ofertado: Caixa de passagem 4x2.

Porte da empresa: ME/EPP

Lances (Obs: lances com * na frente foram excluídos pelo pregoeiro)

Valor do Lance	CNPJ/CPF	Data/Hora Registro
R\$ 5,0000	08.658.622/0001-13	26/05/2021 09:30:00:410
R\$ 2,0000	17.878.280/0001-38	26/05/2021 09:30:00:410
R\$ 2,0000	15.722.013/0001-41	26/05/2021 09:30:00:410
R\$ 2,0000	24.616.322/0001-28	26/05/2021 09:30:00:410
R\$ 2,0000	32.936.252/0001-13	26/05/2021 09:30:00:410
R\$ 2,0000	34.521.390/0001-67	26/05/2021 09:30:00:410
R\$ 2,0000	41.841.443/0001-92	26/05/2021 09:30:00:410
R\$ 2,0000	29.617.012/0001-41	26/05/2021 09:30:00:410
R\$ 1,9900	41.841.443/0001-92	26/05/2021 10:27:22:583
R\$ 1,9800	24.616.322/0001-28	26/05/2021 10:29:56:933
R\$ 1,9000	41.841.443/0001-92	26/05/2021 10:30:39:750
R\$ 1,8900	15.722.013/0001-41	26/05/2021 10:31:32:883
R\$ 1,5000	41.841.443/0001-92	26/05/2021 10:32:02:233
R\$ 1,3900	32.936.252/0001-13	26/05/2021 10:33:19:643
R\$ 1,3000	41.841.443/0001-92	26/05/2021 10:34:03:270
R\$ 1,2900	24.616.322/0001-28	26/05/2021 10:35:21:073
R\$ 1,2000	41.841.443/0001-92	26/05/2021 10:35:31:650
R\$ 1,1000	08.658.622/0001-13	26/05/2021 10:35:43:827

Não existem lances de desempate ME/EPP para o item

Eventos do Item

Evento	Data	Observações
Abertura	26/05/2021 10:27:12	Item aberto.
Encerramento etapa aberta	26/05/2021 10:37:44	Encerrada etapa aberta do item.
Sorteio eletrônico	26/05/2021 10:37:44	Item teve empate real para o valor 2,0000. Procedeu-se o sorteio eletrônico entre os fornecedores com propostas empatadas.
Encerramento	26/05/2021 10:37:44	Item encerrado.
Aceite de proposta	28/05/2021 10:38:35	Aceite individual da proposta. Fornecedor: J. J. VITALLI, CNPJ/CPF: 08.658.622/0001-13, pelo melhor lance de R\$ 1,1000.
Habilitação de fornecedor	01/06/2021 14:04:31	Habilitação em grupo de propostas. Fornecedor: J. J. VITALLI - CNPJ/CPF: 08.658.622/0001-13

Não existem intenções de recurso para o item

Item: 42 - Caixa medição

Propostas Participaram deste item as empresas abaixo relacionadas, com suas respectivas propostas.

(As propostas com * na frente foram desclassificadas)

CNPJ/CPF	Fornecedor	ME/EPP Equiparada	Declaração ME/EPP	Quantidade	Valor Unit.	Valor Global	Data/Hora Registro
34.521.390/0001-67	COMERCIO DE MATERIAIS DE CONSTRUCAO EIRELI	Sim	Sim	20	R\$ 115,0000	R\$ 2.300,0000	19/05/2021 13:59:23
Marca: TAF Fabricante: TAF Modelo / Versão: TAF Descrição Detalhada do Objeto Ofertado: Caixa medição, tipo medidor: saga, padrão: coelba Porte da empresa: ME/EPP							
17.878.280/0001-38	PRISMA COMERCIO DE MATERIAIS DE CONSTRUCAO E OBRAS DE E	Sim	Sim	20	R\$ 115,0000	R\$ 2.300,0000	25/05/2021 12:16:11
Marca: PERLEX Fabricante: PERLEX Modelo / Versão: PVC Descrição Detalhada do Objeto Ofertado: CAIXA MEDIÇÃO, TIPO MEDIDOR SAGA, PADRÃO COELBA Porte da empresa: ME/EPP							
15.722.013/0001-41	S R DISTRIBUIDORA SERVICOS E COMERCIO LTDA	Sim	Sim	20	R\$ 115,0000	R\$ 2.300,0000	25/05/2021 17:10:26
Marca: TAF Fabricante: TAF Modelo / Versão: CONFORME EDITAL Descrição Detalhada do Objeto Ofertado: CAIXA MEDIÇÃO, TIPO MEDIDOR SAGA, PADRÃO COELBA Porte da empresa: ME/EPP							
29.617.012/0001-41	BAGAGEM COMERCIO E SERVICOS DE CONSTRUCOES EIRELI	Sim	Sim	20	R\$ 165,0000	R\$ 3.300,0000	24/05/2021 08:35:48
Marca: vonder Fabricante: vonder Modelo / Versão: vonder Descrição Detalhada do Objeto Ofertado: CAIXA MEDIÇÃO, TIPO MEDIDOR SAGA, PADRÃO COELBA Porte da empresa: ME/EPP							

Lances (Obs: lances com * na frente foram excluídos pelo pregoeiro)

Valor do Lance	CNPJ/CPF	Data/Hora Registro
R\$ 165,0000	29.617.012/0001-41	26/05/2021 09:30:00:410
R\$ 115,0000	34.521.390/0001-67	26/05/2021 09:30:00:410
R\$ 115,0000	17.878.280/0001-38	26/05/2021 09:30:00:410
R\$ 115,0000	15.722.013/0001-41	26/05/2021 09:30:00:410
R\$ 114,9000	17.878.280/0001-38	26/05/2021 10:32:16:300
R\$ 114,0000	29.617.012/0001-41	26/05/2021 10:36:55:797
R\$ 113,9900	15.722.013/0001-41	26/05/2021 10:37:06:780
R\$ 113,9000	17.878.280/0001-38	26/05/2021 10:38:44:210
R\$ 112,0000	29.617.012/0001-41	26/05/2021 10:38:52:647
R\$ 113,8000	17.878.280/0001-38	26/05/2021 10:39:15:970
R\$ 111,9900	15.722.013/0001-41	26/05/2021 10:39:56:730
R\$ 111,9500	34.521.390/0001-67	26/05/2021 10:40:04:707
R\$ 111,9400	15.722.013/0001-41	26/05/2021 10:40:11:023
R\$ 110,0000	29.617.012/0001-41	26/05/2021 10:40:39:163

R\$ 109,9900	15.722.013/0001-41	26/05/2021 10:42:02:183
R\$ 109,0000	17.878.280/0001-38	26/05/2021 10:43:48:557
R\$ 108,0000	17.878.280/0001-38	26/05/2021 10:43:49:723
R\$ 107,0000	29.617.012/0001-41	26/05/2021 10:45:23:250
R\$ 106,9900	15.722.013/0001-41	26/05/2021 10:47:03:647
R\$ 106,9000	17.878.280/0001-38	26/05/2021 10:47:53:490
R\$ 105,0000	29.617.012/0001-41	26/05/2021 10:48:40:540

Não existem lances de desempate ME/EPP para o item

Eventos do Item

Evento	Data	Observações
Abertura	26/05/2021 10:27:16	Item aberto.
Encerramento	26/05/2021 10:50:41	Item encerrado.
Encerramento etapa aberta	26/05/2021 10:50:41	Encerrada etapa aberta do item.
Aceite de proposta	28/05/2021 10:38:50	Aceite individual da proposta. Fornecedor: BAGAGEM COMERCIO E SERVICOS DE CONSTRUCOES EIRELI, CNPJ/CPF: 29.617.012/0001-41, pelo melhor lance de R\$ 105,0000.
Habilitação de fornecedor	01/06/2021 14:04:31	Habilitação em grupo de propostas. Fornecedor: BAGAGEM COMERCIO E SERVICOS DE CONSTRUCOES EIRELI - CNPJ/CPF: 29.617.012/0001-41

Não existem intenções de recurso para o item

Item: 43 - Canaleta

Propostas Participaram deste item as empresas abaixo relacionadas, com suas respectivas propostas.

(As propostas com * na frente foram desclassificadas)

CNPJ/CPF	Fornecedor	ME/EPP Equiparada	Declaração ME/EPP	Quantidade	Valor Unit.	Valor Global	Data/Hora Registro
41.841.443/0001-92	PAULO ELETRO LTDA	Sim	Sim	600	R\$ 8,0000	R\$ 4.800,0000	20/05/2021 15:07:14

Marca: ALUMBRA

Fabricante: ALUMBRA

Modelo / Versão: CANALETA

Descrição Detalhada do Objeto Ofertado: CANALETA, MATERIAL TERMOPLÁSTICO, COR BRANCA, CARACTERÍSTICAS ADICIONAIS COM DIVISÓRIA E USO EXTERNO, DIMENSÕES 20 X 10 X 2000

Porte da empresa: ME/EPP

29.617.012/0001-41	BAGAGEM COMERCIO E SERVICOS DE CONSTRUCOES EIRELI	Sim	Sim	600	R\$ 8,0000	R\$ 4.800,0000	24/05/2021 08:35:48
--------------------	---	-----	-----	-----	------------	----------------	------------------------

Marca: astra

Fabricante: astra

Modelo / Versão: astra

Descrição Detalhada do Objeto Ofertado: CANALETA, MATERIAL TERMOPLÁSTICO, COR BRANCA, CARACTERÍSTICAS ADICIONAIS COM DIVISÓRIA E USO EXTERNO, DIMENSÕES 20 X 10 X 2000

Porte da empresa: ME/EPP

34.521.390/0001-67	COMERCIO DE MATERIAIS DE CONSTRUCAO EIRELI	Sim	Sim	600	R\$ 8,8300	R\$ 5.298,0000	19/05/2021 13:59:23
--------------------	--	-----	-----	-----	------------	----------------	------------------------

Marca: ENERBRAS

Fabricante: ENERBRAS

Modelo / Versão: ENERBRAS

Descrição Detalhada do Objeto Ofertado: Canaleta, material: termoplástico, cor: branca, características adicionais: com divisória e uso externo, dimensões: 20 x 10 x 2000 mm

Porte da empresa: ME/EPP

24.616.322/0001-28	MORK SOLAR - PRODUTOS E SERVICOS ELETRICOS LTDA	Sim	Sim	600	R\$ 8,8300	R\$ 5.298,0000	24/05/2021 12:03:14
--------------------	---	-----	-----	-----	------------	----------------	------------------------

Marca: ENERBRAS**Fabricante:** ENERBRAS**Modelo / Versão:** 361/2-E**Descrição Detalhada do Objeto Ofertado:** CANALETA, MATERIAL TERMOPLÁSTICO, COR BRANCA, CARACTERÍSTICAS ADICIONAIS COM DIVISÓRIA E USO EXTERNO, DIMENSÕES 20 X 10 X 2000**Porte da empresa:** ME/EPP

17.878.280/0001-38	PRISMA COMERCIO DE MATERIAIS DE CONSTRUCAO E OBRAS DE E	Sim	Sim	600	R\$ 8,8300	R\$ 5.298,0000	25/05/2021 12:16:11
--------------------	---	-----	-----	-----	------------	----------------	------------------------

Marca: PERLEX**Fabricante:** PERLEX**Modelo / Versão:** 20X10X2000**Descrição Detalhada do Objeto Ofertado:** CANALETA, MATERIAL TERMOPLÁSTICO, COR BRANCA, CARACTERÍSTICAS ADICIONAIS COM DIVISÓRIA E USO EXTERNO, DIMENSÕES 20 X 10 X 2000**Porte da empresa:** ME/EPP

15.722.013/0001-41	S R DISTRIBUIDORA SERVICOS E COMERCIO LTDA	Sim	Sim	600	R\$ 8,8300	R\$ 5.298,0000	25/05/2021 17:10:26
--------------------	--	-----	-----	-----	------------	----------------	------------------------

Marca: ILUMI**Fabricante:** ILUMI**Modelo / Versão:** CONFORME EDITAL**Descrição Detalhada do Objeto Ofertado:** CANALETA, MATERIAL TERMOPLÁSTICO, COR BRANCA, CARACTERÍSTICAS ADICIONAIS COM DIVISÓRIA E USO EXTERNO, DIMENSÕES 20 X 10 X 2000**Porte da empresa:** ME/EPP

23.140.085/0001-09	IGM COMERCIO VAREJISTA DE PECAS E ACESSORIOS PARA VEICU	Sim	Sim	600	R\$ 8,8300	R\$ 5.298,0000	25/05/2021 17:52:09
--------------------	---	-----	-----	-----	------------	----------------	------------------------

Marca: PLUZIE**Fabricante:** PLUZIE**Modelo / Versão:** PADRAO**Descrição Detalhada do Objeto Ofertado:** CANALETA, MATERIAL TERMOPLÁSTICO, COR BRANCA, CARACTERÍSTICAS ADICIONAIS COM DIVISÓRIA E USO EXTERNO, DIMENSÕES 20 X 10 X 2000**Porte da empresa:** ME/EPP

32.936.252/0001-13	J C FARIAS PEREIRA	Sim	Sim	600	R\$ 8,8300	R\$ 5.298,0000	26/05/2021 08:35:36
--------------------	--------------------	-----	-----	-----	------------	----------------	------------------------

Marca: ILUMI**Fabricante:** ILUMI**Modelo / Versão:** ILUMI**Descrição Detalhada do Objeto Ofertado:** CANALETA, MATERIAL TERMOPLÁSTICO, COR BRANCA, CARACTERÍSTICAS ADICIONAIS COM DIVISÓRIA E USO EXTERNO, DIMENSÕES 20 X 10 X 2000**Porte da empresa:** ME/EPP

07.789.673/0001-11	B E B COMERCIO DE MATERIAL ELETRICO E DE CONSTRUCAO EIR	Sim	Sim	600	R\$ 15,0000	R\$ 9.000,0000	25/05/2021 23:57:05
--------------------	---	-----	-----	-----	-------------	----------------	------------------------

Marca: PERLEX**Fabricante:** PERLEX**Modelo / Versão:** PERLEX**Descrição Detalhada do Objeto Ofertado:** Canaleta, material: termoplástico, cor: branca, características adicionais: com divisória e uso externo, dimensões: 20 x 10 x 2000 mm**Porte da empresa:** ME/EPP**Lances** (Obs: lances com * na frente foram excluídos pelo pregoeiro)**Valor do Lance****CNPJ/CPF****Data/Hora Registro**

R\$ 15,0000	07.789.673/0001-11	26/05/2021 09:30:00:410
R\$ 8,8300	32.936.252/0001-13	26/05/2021 09:30:00:410
R\$ 8,8300	17.878.280/0001-38	26/05/2021 09:30:00:410
R\$ 8,8300	15.722.013/0001-41	26/05/2021 09:30:00:410
R\$ 8,8300	34.521.390/0001-67	26/05/2021 09:30:00:410
R\$ 8,8300	24.616.322/0001-28	26/05/2021 09:30:00:410
R\$ 8,8300	23.140.085/0001-09	26/05/2021 09:30:00:410
R\$ 8,0000	41.841.443/0001-92	26/05/2021 09:30:00:410
R\$ 8,0000	29.617.012/0001-41	26/05/2021 09:30:00:410
R\$ 7,9900	41.841.443/0001-92	26/05/2021 10:27:29:800
R\$ 9,0000	07.789.673/0001-11	26/05/2021 10:29:18:060
R\$ 7,9800	24.616.322/0001-28	26/05/2021 10:30:05:660
R\$ 7,8000	41.841.443/0001-92	26/05/2021 10:30:46:240
R\$ 8,8000	32.936.252/0001-13	26/05/2021 10:33:25:553
R\$ 7,5500	23.140.085/0001-09	26/05/2021 10:35:43:820
R\$ 7,5000	24.616.322/0001-28	26/05/2021 10:35:47:933
R\$ 6,9400	23.140.085/0001-09	26/05/2021 10:36:04:687
R\$ 4,5000	41.841.443/0001-92	26/05/2021 10:36:21:300
R\$ 6,0000	24.616.322/0001-28	26/05/2021 10:36:29:563
R\$ 5,0000	23.140.085/0001-09	26/05/2021 10:36:46:133
R\$ 4,4900	15.722.013/0001-41	26/05/2021 10:37:22:703
R\$ 4,4000	17.878.280/0001-38	26/05/2021 10:39:20:100
R\$ 4,3900	15.722.013/0001-41	26/05/2021 10:40:05:780
R\$ 4,3500	41.841.443/0001-92	26/05/2021 10:41:50:567
R\$ 4,3000	17.878.280/0001-38	26/05/2021 10:43:36:697
R\$ 4,2000	41.841.443/0001-92	26/05/2021 10:45:28:007
R\$ 4,1900	17.878.280/0001-38	26/05/2021 10:47:15:837
R\$ 4,1800	41.841.443/0001-92	26/05/2021 10:48:16:187

Não existem lances de desempate ME/EPP para o item

Eventos do Item

Evento	Data	Observações
Abertura	26/05/2021 10:27:22	Item aberto.
Encerramento etapa aberta	26/05/2021 10:50:17	Encerrada etapa aberta do item.
Encerramento	26/05/2021 10:50:17	Item encerrado.
Aceite de proposta	28/05/2021 10:39:02	Aceite individual da proposta. Fornecedor: PAULO ELETRO LTDA, CNPJ/CPF: 41.841.443/0001-92, pelo melhor lance de R\$ 4,1800.
Habilitação de fornecedor	02/06/2021 12:48:57	Habilitação em grupo de propostas. Fornecedor: PAULO ELETRO LTDA - CNPJ/CPF: 41.841.443/0001-92

Não existem intenções de recurso para o item

Item: 44 - Canaleta

Propostas Participaram deste item as empresas abaixo relacionadas, com suas respectivas propostas.

(As propostas com * na frente foram desclassificadas)

CNPJ/CPF	Fornecedor	ME/EPP Equiparada	Declaração ME/EPP	Quantidade	Valor Unit.	Valor Global	Data/Hora Registro
41.841.443/0001-92	PAULO ELETRO LTDA	Sim	Sim	350	R\$ 18,0000	R\$ 6.300,0000	20/05/2021 15:07:14

Marca: PERLEX

Fabricante: PERLEX

Modelo / Versão: CANALETA

Descrição Detalhada do Objeto Ofertado: CANALETA, MATERIAL TERMOPLÁSTICO AUTOEXTINGUÍVEL, COR BRANCA, CARACTERÍSTICAS ADICIONAIS COM DIVISÓRIA, DIMENSÕES (AXLXC) 20 X 50 X 2100

Porte da empresa: ME/EPP

29.617.012/0001-41	BAGAGEM COMERCIO	Sim	Sim	350	R\$ 18,0000	R\$ 6.300,0000	24/05/2021
--------------------	------------------	-----	-----	-----	-------------	----------------	------------

E SERVICOS DE
CONSTRUCOES EIRELI

Marca: astra

Fabricante: astra

Modelo / Versão: astra

Descrição Detalhada do Objeto Ofertado: CANALETA, MATERIAL TERMOPLÁSTICO AUTOEXTINGUÍVEL, COR BRANCA, CARACTERÍSTICAS ADICIONAIS COM DIVISÓRIA, DIMENSÕES (AXLXC) 20 X 50 X 2100

Porte da empresa: ME/EPP

17.878.280/0001-38	PRISMA COMERCIO DE MATERIAIS DE CONSTRUCAO E OBRAS DE E	Sim	Sim	350	R\$ 18,7300	R\$ 6.555,5000	25/05/2021 12:16:11
--------------------	---	-----	-----	-----	-------------	----------------	------------------------

Marca: PERLEX

Fabricante: PERLEX

Modelo / Versão: PVC

Descrição Detalhada do Objeto Ofertado: Canaleta, material: termoplástico autoextinguível, cor: branca, características adicionais: com divisória, dimensões: (axlxc) 20 x 50 x 2100 mm

Porte da empresa: ME/EPP

15.722.013/0001-41	S R DISTRIBUIDORA SERVICOS E COMERCIO LTDA	Sim	Sim	350	R\$ 18,7300	R\$ 6.555,5000	25/05/2021 17:10:26
--------------------	--	-----	-----	-----	-------------	----------------	------------------------

Marca: ILUMI

Fabricante: ILUMI

Modelo / Versão: CONFORME EDITAL

Descrição Detalhada do Objeto Ofertado: CANALETA, MATERIAL TERMOPLÁSTICO, COR BRANCA, CARACTERÍSTICAS ADICIONAIS COM DIVISÓRIA E USO EXTERNO, DIMENSÕES 20 X 10 X 2000

Porte da empresa: ME/EPP

07.789.673/0001-11	B E B COMERCIO DE MATERIAL ELETRICO E DE CONSTRUCAO EIR	Sim	Sim	350	R\$ 30,0000	R\$ 10.500,0000	25/05/2021 23:57:05
--------------------	---	-----	-----	-----	-------------	-----------------	------------------------

Marca: PERLEX

Fabricante: PERLEX

Modelo / Versão: PERLEX

Descrição Detalhada do Objeto Ofertado: Canaleta, material: termoplástico autoextinguível, cor: branca, características adicionais: com divisória, dimensões: (axlxc) 20 x 50 x 2100 mm

Porte da empresa: ME/EPP

Lances (Obs: lances com * na frente foram excluídos pelo pregoeiro)

Valor do Lance	CNPJ/CPF	Data/Hora Registro
R\$ 30,0000	07.789.673/0001-11	26/05/2021 09:30:00:410
R\$ 18,7300	17.878.280/0001-38	26/05/2021 09:30:00:410
R\$ 18,7300	15.722.013/0001-41	26/05/2021 09:30:00:410
R\$ 18,0000	41.841.443/0001-92	26/05/2021 09:30:00:410
R\$ 18,0000	29.617.012/0001-41	26/05/2021 09:30:00:410
R\$ 17,9900	15.722.013/0001-41	26/05/2021 10:37:29:237
R\$ 15,0000	41.841.443/0001-92	26/05/2021 10:37:55:980
R\$ 14,9900	15.722.013/0001-41	26/05/2021 10:38:33:500
R\$ 14,9000	17.878.280/0001-38	26/05/2021 10:38:35:930
R\$ 14,8900	15.722.013/0001-41	26/05/2021 10:40:32:437
R\$ 14,8000	29.617.012/0001-41	26/05/2021 10:41:39:377
R\$ 14,5000	41.841.443/0001-92	26/05/2021 10:42:30:117
R\$ 14,0000	17.878.280/0001-38	26/05/2021 10:43:59:980
R\$ 13,9800	41.841.443/0001-92	26/05/2021 10:45:44:600
R\$ 13,0000	29.617.012/0001-41	26/05/2021 10:45:48:183
R\$ 12,9800	41.841.443/0001-92	26/05/2021 10:46:27:303
R\$ 11,0000	29.617.012/0001-41	26/05/2021 10:46:43:983

Não existem lances de desempate ME/EPP para o item

Eventos do Item

Evento	Data	Observações
Abertura	26/05/2021 10:28:27	Item aberto.
Encerramento	26/05/2021 10:48:44	Item encerrado.
Encerramento etapa aberta	26/05/2021 10:48:44	Encerrada etapa aberta do item.
Aceite de proposta	28/05/2021 10:39:14	Aceite individual da proposta. Fornecedor: BAGAGEM COMERCIO E SERVICOS DE CONSTRUCOES EIRELI, CNPJ/CPF: 29.617.012/0001-41, pelo melhor lance de R\$ 11,0000.
Habilitação de fornecedor	01/06/2021 16:43:39	Habilitação em grupo de propostas. Fornecedor: BAGAGEM COMERCIO E SERVICOS DE CONSTRUCOES EIRELI - CNPJ/CPF: 29.617.012/0001-41

Não existem intenções de recurso para o item

Item: 45 - Conector aterramento

Propostas Participaram deste item as empresas abaixo relacionadas, com suas respectivas propostas.

(As propostas com * na frente foram desclassificadas)

CNPJ/CPF	Fornecedor	ME/EPP Equiparada	Declaração ME/EPP	Quantidade	Valor Unit.	Valor Global	Data/Hora Registro
41.841.443/0001-92	PAULO ELETRO LTDA	Sim	Sim	40	R\$ 11,0000	R\$ 440,0000	20/05/2021 15:07:14
	Marca: CONTER Fabricante: CONTER Modelo / Versão: CONECTOR						
	Descrição Detalhada do Objeto Ofertado: CONECTOR DE LATÃO PARA HASTE TERRA BITOLA DE ¾"						
	Porte da empresa: ME/EPP						
34.521.390/0001-67	COMERCIO DE MATERIAIS DE CONSTRUCAO EIRELI	Sim	Sim	40	R\$ 11,8700	R\$ 474,8000	19/05/2021 13:59:23
	Marca: ILUMI Fabricante: ILUMI Modelo / Versão: ILUMI						
	Descrição Detalhada do Objeto Ofertado: CONECTOR DE LATÃO PARA HASTE TERRA BITOLA 3/4"						
	Porte da empresa: ME/EPP						
24.616.322/0001-28	MORK SOLAR - PRODUTOS E SERVICOS ELETRICOS LTDA	Sim	Sim	40	R\$ 11,8700	R\$ 474,8000	24/05/2021 12:03:14
	Marca: MS ARTEFATOS METÁLIC Fabricante: MS ARTEFATOS METÁLICOS Modelo / Versão: 300073						
	Descrição Detalhada do Objeto Ofertado: CONECTOR DE LATÃO PARA HASTE TERRA BITOLA DE ¾"						
	Porte da empresa: ME/EPP						
17.878.280/0001-38	PRISMA COMERCIO DE MATERIAIS DE CONSTRUCAO E OBRAS DE E	Sim	Sim	40	R\$ 11,8700	R\$ 474,8000	25/05/2021 12:16:11
	Marca: PERLEX Fabricante: PERLEX Modelo / Versão: 3/4						
	Descrição Detalhada do Objeto Ofertado: CONECTOR DE LATÃO PARA HASTE TERRA BITOLA 3/4						
	Porte da empresa: ME/EPP						
15.722.013/0001-41	S R DISTRIBUIDORA SERVICOS E COMERCIO LTDA	Sim	Sim	40	R\$ 11,8700	R\$ 474,8000	25/05/2021 17:10:26
	Marca: OLIVO Fabricante: OLIVO						

Modelo / Versão: CONFORME EDITAL**Descrição Detalhada do Objeto Ofertado:** CONECTOR DE LATÃO PARA HASTE TERRA BITOLA DE 3/4"**Porte da empresa:** ME/EPP

29.617.012/0001-41 BAGAGEM COMERCIO E Sim Sim 40 R\$ 12,0000 R\$ 480,0000 24/05/2021
 SERVICOS DE 08:35:48
 CONSTRUCOES EIRELI

Marca: vonder**Fabricante:** vonder**Modelo / Versão:** vonder**Descrição Detalhada do Objeto Ofertado:** CONECTOR DE LATÃO PARA HASTE TERRA BITOLA DE 3/4"**Porte da empresa:** ME/EPP**Lances** (Obs: lances com * na frente foram excluídos pelo pregoeiro)

Valor do Lance	CNPJ/CPF	Data/Hora Registro
R\$ 12,0000	29.617.012/0001-41	26/05/2021 09:30:00:410
R\$ 11,8700	17.878.280/0001-38	26/05/2021 09:30:00:410
R\$ 11,8700	15.722.013/0001-41	26/05/2021 09:30:00:410
R\$ 11,8700	24.616.322/0001-28	26/05/2021 09:30:00:410
R\$ 11,8700	34.521.390/0001-67	26/05/2021 09:30:00:410
R\$ 11,0000	41.841.443/0001-92	26/05/2021 09:30:00:410
R\$ 10,9900	24.616.322/0001-28	26/05/2021 10:38:38:483
R\$ 10,9000	17.878.280/0001-38	26/05/2021 10:39:24:623
R\$ 10,5000	24.616.322/0001-28	26/05/2021 10:39:50:963
R\$ 10,0000	29.617.012/0001-41	26/05/2021 10:41:22:670
R\$ 9,9900	15.722.013/0001-41	26/05/2021 10:41:29:530
R\$ 9,9000	24.616.322/0001-28	26/05/2021 10:41:30:530
R\$ 9,8900	15.722.013/0001-41	26/05/2021 10:41:36:397
R\$ 9,8500	24.616.322/0001-28	26/05/2021 10:41:49:090
R\$ 9,5000	41.841.443/0001-92	26/05/2021 10:42:59:443
R\$ 9,0000	17.878.280/0001-38	26/05/2021 10:44:12:047
R\$ 8,5000	41.841.443/0001-92	26/05/2021 10:46:06:163
R\$ 8,4900	17.878.280/0001-38	26/05/2021 10:47:47:143
R\$ 8,0000	41.841.443/0001-92	26/05/2021 10:48:40:603

Não existem lances de desempate ME/EPP para o item**Eventos do Item**

Evento	Data	Observações
Abertura	26/05/2021 10:30:58	Item aberto.
Encerramento etapa aberta	26/05/2021 10:50:41	Encerrada etapa aberta do item.
Encerramento	26/05/2021 10:50:41	Item encerrado.
Aceite de proposta	28/05/2021 10:39:30	Aceite individual da proposta. Fornecedor: PAULO ELETRO LTDA, CNPJ/CPF: 41.841.443/0001-92, pelo melhor lance de R\$ 8,0000.
Habilitação de fornecedor	02/06/2021 12:48:57	Habilitação em grupo de propostas. Fornecedor: PAULO ELETRO LTDA - CNPJ/CPF: 41.841.443/0001-92

Não existem intenções de recurso para o item**Item: 46 - Interruptor manual**

Propostas Participaram deste item as empresas abaixo relacionadas, com suas respectivas propostas.

(As propostas com * na frente foram desclassificadas)

CNPJ/CPF	Fornecedor	ME/EPP Equiparada	Declaração ME/EPP	Quantidade	Valor Unit.	Valor Global	Data/Hora Registro
41.841.443/0001-92	PAULO ELETRO LTDA	Sim	Sim	100	R\$ 9,0000	R\$ 900,0000	20/05/2021 15:07:14

Marca: ILUMI**Fabricante:** ILUMI

Modelo / Versão: INTERRUPTOR**Descrição Detalhada do Objeto Ofertado:** CONECTOR DE LATÃO PARA HASTE TERRA BITOLA DE 3/4"**Porte da empresa:** ME/EPP

34.521.390/0001-67	COMERCIO DE MATERIAIS DE CONSTRUCAO EIRELI	Sim	Sim	100	R\$ 9,1100	R\$ 911,0000	19/05/2021 13:59:23
--------------------	--	-----	-----	-----	------------	--------------	---------------------

Marca: ILUMI**Fabricante:** ILUMI**Modelo / Versão:** ILUMI**Descrição Detalhada do Objeto Ofertado:** CONJUNTO 1 INTERRUPTOR SIMPLES COM 1 TOMADA UNIVERSAL COM PLACA SISTEMA X - COR BRANCA**Porte da empresa:** ME/EPP

17.878.280/0001-38	PRISMA COMERCIO DE MATERIAIS DE CONSTRUCAO E OBRAS DE E	Sim	Sim	100	R\$ 9,1100	R\$ 911,0000	25/05/2021 12:16:11
--------------------	---	-----	-----	-----	------------	--------------	---------------------

Marca: PERLEX**Fabricante:** PERLEX**Modelo / Versão:** PVC**Descrição Detalhada do Objeto Ofertado:** CONJUNTO 1 INTERRUPTOR SIMPLES COM 1 TOMADA UNIVERSAL COM PLACA SISTEMA X - COR BRANCA**Porte da empresa:** ME/EPP

15.722.013/0001-41	S R DISTRIBUIDORA SERVICOS E COMERCIO LTDA	Sim	Sim	100	R\$ 9,1100	R\$ 911,0000	25/05/2021 17:10:26
--------------------	--	-----	-----	-----	------------	--------------	---------------------

Marca: PACO**Fabricante:** PACO**Modelo / Versão:** CONFORME EDITAL**Descrição Detalhada do Objeto Ofertado:** CONJUNTO 1 INTERRUPTOR SIMPLES COM 1 TOMADA UNIVERSAL COM PLACA SISTEMA X - COR BRANCA**Porte da empresa:** ME/EPP

29.617.012/0001-41	BAGAGEM COMERCIO E SERVICOS DE CONSTRUCOES EIRELI	Sim	Sim	100	R\$ 11,0000	R\$ 1.100,0000	24/05/2021 08:35:48
--------------------	---	-----	-----	-----	-------------	----------------	---------------------

Marca: tramontina**Fabricante:** tramontina**Modelo / Versão:** tramontina**Descrição Detalhada do Objeto Ofertado:** CONJUNTO 1 INTERRUPTOR SIMPLES COM 1 TOMADA UNIVERSAL COM PLACA SISTEMA X - COR BRANCA**Porte da empresa:** ME/EPP**Lances** (Obs: lances com * na frente foram excluídos pelo pregoeiro)

Valor do Lance	CNPJ/CPF	Data/Hora Registro
R\$ 11,0000	29.617.012/0001-41	26/05/2021 09:30:00:410
R\$ 9,1100	34.521.390/0001-67	26/05/2021 09:30:00:410
R\$ 9,1100	17.878.280/0001-38	26/05/2021 09:30:00:410
R\$ 9,1100	15.722.013/0001-41	26/05/2021 09:30:00:410
R\$ 9,0000	41.841.443/0001-92	26/05/2021 09:30:00:410
R\$ 8,9000	17.878.280/0001-38	26/05/2021 10:32:50:977
R\$ 8,0000	41.841.443/0001-92	26/05/2021 10:32:58:500
R\$ 7,9900	15.722.013/0001-41	26/05/2021 10:37:16:253
R\$ 7,9000	17.878.280/0001-38	26/05/2021 10:39:28:457
R\$ 7,8900	15.722.013/0001-41	26/05/2021 10:41:00:507

Não existem lances de desempate ME/EPP para o item**Eventos do Item**

Evento	Data	Observações
Abertura	26/05/2021 10:31:22	Item aberto.
Encerramento	26/05/2021 10:43:01	Item encerrado.

Encerramento etapa aberta	26/05/2021 10:43:01	Encerrada etapa aberta do item.
Aceite de proposta	28/05/2021 10:39:40	Aceite individual da proposta. Fornecedor: S R DISTRIBUIDORA SERVICOS E COMERCIO LTDA, CNPJ/CPF: 15.722.013/0001-41, pelo melhor lance de R\$ 7,8900.
Habilitação de fornecedor	01/06/2021 12:21:09	Habilitação em grupo de propostas. Fornecedor: S R DISTRIBUIDORA SERVICOS E COMERCIO LTDA - CNPJ/CPF: 15.722.013/0001-41

Não existem intenções de recurso para o item

Item: 47 - Interruptor manual

Propostas Participaram deste item as empresas abaixo relacionadas, com suas respectivas propostas.

(As propostas com * na frente foram desclassificadas)

CNPJ/CPF	Fornecedor	ME/EPP Equiparada	Declaração ME/EPP	Quantidade	Valor Unit.	Valor Global	Data/Hora Registro
41.841.443/0001-92	PAULO ELETRO LTDA	Sim	Sim	100	R\$ 16,0000	R\$ 1.600,0000	20/05/2021 15:07:14

Marca: ILUMI

Fabricante: ILUMIINTERRUPTOR

Modelo / Versão: INTERRUPTOR

Descrição Detalhada do Objeto Ofertado: CONJUNTO 2 INTERRUPTORES SIMPLES COM PLACA SISTEMA X - COR BRANCA

Porte da empresa: ME/EPP

29.617.012/0001-41	BAGAGEM COMERCIO E SERVICOS DE CONSTRUCOES EIRELI	Sim	Sim	100	R\$ 16,0000	R\$ 1.600,0000	24/05/2021 08:35:48
--------------------	---	-----	-----	-----	-------------	----------------	---------------------

Marca: tramontina

Fabricante: tramontina

Modelo / Versão: tramontina

Descrição Detalhada do Objeto Ofertado: CONJUNTO 2 INTERRUPTORES SIMPLES COM PLACA SISTEMA X - COR BRANCA

Porte da empresa: ME/EPP

34.521.390/0001-67	COMERCIO DE MATERIAIS DE CONSTRUCAO EIRELI	Sim	Sim	100	R\$ 16,3000	R\$ 1.630,0000	19/05/2021 13:59:23
--------------------	--	-----	-----	-----	-------------	----------------	---------------------

Marca: ILUMI

Fabricante: ILUMI

Modelo / Versão: ILUMI

Descrição Detalhada do Objeto Ofertado: CONJUNTO 2 INTERRUPTORES SIMPLES COM PLACA SISTEMA X - COR BRANCA

Porte da empresa: ME/EPP

24.616.322/0001-28	MORK SOLAR - PRODUTOS E SERVICOS ELETRICOS LTDA	Sim	Sim	100	R\$ 16,3000	R\$ 1.630,0000	24/05/2021 12:03:14
--------------------	---	-----	-----	-----	-------------	----------------	---------------------

Marca: RADIAL

Fabricante: RADIAL

Modelo / Versão: 1902003 SX C/CAIXA

Descrição Detalhada do Objeto Ofertado: CONJUNTO 2 INTERRUPTORES SIMPLES COM PLACA SISTEMA X COR BRANCA

Porte da empresa: ME/EPP

17.878.280/0001-38	PRISMA COMERCIO DE MATERIAIS DE CONSTRUCAO E OBRAS DE E	Sim	Sim	100	R\$ 16,3000	R\$ 1.630,0000	25/05/2021 12:16:11
--------------------	---	-----	-----	-----	-------------	----------------	---------------------

Marca: PERLEX

Fabricante: PERLEX

Modelo / Versão: PVC

Descrição Detalhada do Objeto Ofertado: CONJUNTO 2 INTERRUPTORES SIMPLES COM PLACA SISTEMA X - COR BRANCA

Porte da empresa: ME/EPP

15.722.013/0001-41	S R DISTRIBUIDORA SERVICOS E COMERCIO	Sim	Sim	100	R\$ 16,3000	R\$ 1.630,0000	25/05/2021 17:10:26
--------------------	---------------------------------------	-----	-----	-----	-------------	----------------	---------------------

LTDA

Marca: PACO**Fabricante:** PACO**Modelo / Versão:** CONFORME EDITAL**Descrição Detalhada do Objeto Ofertado:** CONJUNTO 2 INTERRUPTORES SIMPLES COM PLACA SISTEMA X - COR BRANCA**Porte da empresa:** ME/EPP

32.936.252/0001-13	J C FARIAS PEREIRA	Sim	Sim	100	R\$ 16,3000	R\$ 1.630,0000	26/05/2021 08:35:36
--------------------	--------------------	-----	-----	-----	-------------	----------------	------------------------

Marca: ILUMI**Fabricante:** ILUMI**Modelo / Versão:** ILUMI**Descrição Detalhada do Objeto Ofertado:** CONJUNTO 2 INTERRUPTORES SIMPLES COM PLACA SISTEMA X - COR BRANCA**Porte da empresa:** ME/EPP

07.789.673/0001-11	B E B COMERCIO DE MATERIAL ELETRICO E DE CONSTRUCAO EIR	Sim	Sim	100	R\$ 20,0000	R\$ 2.000,0000	25/05/2021 23:57:05
--------------------	---	-----	-----	-----	-------------	----------------	------------------------

Marca: ILUMI**Fabricante:** ILUMI**Modelo / Versão:** ILUMI**Descrição Detalhada do Objeto Ofertado:** CONJUNTO 2 INTERRUPTORES SIMPLES COM PLACA SISTEMA X - COR BRANCA**Porte da empresa:** ME/EPP

08.658.622/0001-13	J. J. VITALLI	Sim	Sim	100	R\$ 30,0000	R\$ 3.000,0000	25/05/2021 17:14:23
--------------------	---------------	-----	-----	-----	-------------	----------------	------------------------

Marca: MECTRONIC**Fabricante:** MECTRONIC**Modelo / Versão:** 61003**Descrição Detalhada do Objeto Ofertado:** Conjunto 2 interruptores simples com placa sistema X - cor branca**Porte da empresa:** ME/EPP**Lances** (Obs: lances com * na frente foram excluídos pelo pregoeiro)

Valor do Lance	CNPJ/CPF	Data/Hora Registro
R\$ 30,0000	08.658.622/0001-13	26/05/2021 09:30:00:410
R\$ 20,0000	07.789.673/0001-11	26/05/2021 09:30:00:410
R\$ 16,3000	32.936.252/0001-13	26/05/2021 09:30:00:410
R\$ 16,3000	24.616.322/0001-28	26/05/2021 09:30:00:410
R\$ 16,3000	34.521.390/0001-67	26/05/2021 09:30:00:410
R\$ 16,3000	17.878.280/0001-38	26/05/2021 09:30:00:410
R\$ 16,3000	15.722.013/0001-41	26/05/2021 09:30:00:410
R\$ 16,0000	41.841.443/0001-92	26/05/2021 09:30:00:410
R\$ 16,0000	29.617.012/0001-41	26/05/2021 09:30:00:410
R\$ 15,0000	07.789.673/0001-11	26/05/2021 10:33:19:957
R\$ 13,0000	32.936.252/0001-13	26/05/2021 10:33:34:110
R\$ 10,0000	41.841.443/0001-92	26/05/2021 10:34:52:997
R\$ 10,2000	07.789.673/0001-11	26/05/2021 10:35:58:687
R\$ 9,4000	32.936.252/0001-13	26/05/2021 10:38:13:473
R\$ 9,9000	07.789.673/0001-11	26/05/2021 10:38:19:040
R\$ 9,3900	24.616.322/0001-28	26/05/2021 10:38:46:803
R\$ 9,9900	08.658.622/0001-13	26/05/2021 10:39:10:183
R\$ 9,9000	17.878.280/0001-38	26/05/2021 10:39:32:890
R\$ 9,3500	15.722.013/0001-41	26/05/2021 10:40:38:060
R\$ 9,3000	24.616.322/0001-28	26/05/2021 10:40:45:990
R\$ 9,0000	29.617.012/0001-41	26/05/2021 10:42:23:463
R\$ 8,9500	41.841.443/0001-92	26/05/2021 10:43:20:610
R\$ 8,5000	17.878.280/0001-38	26/05/2021 10:44:21:967
R\$ 8,4000	29.617.012/0001-41	26/05/2021 10:46:18:483
R\$ 8,3500	17.878.280/0001-38	26/05/2021 10:48:00:200

R\$ 8,3400	15.722.013/0001-41	26/05/2021 10:48:46:767
R\$ 8,3000	41.841.443/0001-92	26/05/2021 10:49:20:317
R\$ 8,2900	17.878.280/0001-38	26/05/2021 10:50:52:377
R\$ 8,2000	29.617.012/0001-41	26/05/2021 10:51:19:197
R\$ 8,2500	41.841.443/0001-92	26/05/2021 10:51:21:387
R\$ 8,1000	17.878.280/0001-38	26/05/2021 10:53:19:733
R\$ 8,0900	29.617.012/0001-41	26/05/2021 10:53:39:647
R\$ 8,0700	15.722.013/0001-41	26/05/2021 10:54:06:297
R\$ 8,0000	29.617.012/0001-41	26/05/2021 10:54:45:793
R\$ 7,9900	15.722.013/0001-41	26/05/2021 10:54:56:980
R\$ 7,5000	29.617.012/0001-41	26/05/2021 10:55:07:520
R\$ 7,4900	15.722.013/0001-41	26/05/2021 10:55:19:047
R\$ 7,0000	29.617.012/0001-41	26/05/2021 10:57:05:380

Não existem lances de desempate ME/EPP para o item

Eventos do Item

Evento	Data	Observações
Abertura	26/05/2021 10:32:11	Item aberto.
Encerramento etapa aberta	26/05/2021 10:59:06	Encerrada etapa aberta do item.
Encerramento	26/05/2021 10:59:06	Item encerrado.
Aceite de proposta	28/05/2021 10:39:51	Aceite individual da proposta. Fornecedor: BAGAGEM COMERCIO E SERVICOS DE CONSTRUCOES EIRELI, CNPJ/CPF: 29.617.012/0001-41, pelo melhor lance de R\$ 7,0000.
Habilitação de fornecedor	01/06/2021 16:43:39	Habilitação em grupo de propostas. Fornecedor: BAGAGEM COMERCIO E SERVICOS DE CONSTRUCOES EIRELI - CNPJ/CPF: 29.617.012/0001-41

Não existem intenções de recurso para o item

Item: 48 - Interruptor manual

Propostas Participaram deste item as empresas abaixo relacionadas, com suas respectivas propostas.

(As propostas com * na frente foram desclassificadas)

CNPJ/CPF	Fornecedor	ME/EPP Equiparada	Declaração ME/EPP	Quantidade	Valor Unit.	Valor Global	Data/Hora Registro
41.841.443/0001-92	PAULO ELETRO LTDA	Sim	Sim	100	R\$ 13,0000	R\$ 1.300,0000	20/05/2021 15:07:14

Marca: ILUMI

Fabricante: ILUMI

Modelo / Versão: INTERRUPTOR

Descrição Detalhada do Objeto Ofertado: CONJUNTO COM 1 INTERRUPTOR PARALELO E 1 TOMADA 2P UNIVERSAL COM PLACA E PARAFUSO

Porte da empresa: ME/EPP

34.521.390/0001-67	COMERCIO DE MATERIAIS DE CONSTRUCAO EIRELI	Sim	Sim	100	R\$ 13,4300	R\$ 1.343,0000	19/05/2021 13:59:23
--------------------	--	-----	-----	-----	-------------	----------------	------------------------

Marca: ILUMI

Fabricante: ILUMI

Modelo / Versão: ILUMI

Descrição Detalhada do Objeto Ofertado: CONJUNTO COM 1 INTERRUPTOR PARALELO E 1 TOMADA 2P UNIVERSAL COM PLACA E PARAFUSO

Porte da empresa: ME/EPP

24.616.322/0001-28	MORK SOLAR - PRODUTOS E SERVICOS ELETRICOS LTDA	Sim	Sim	100	R\$ 13,4300	R\$ 1.343,0000	24/05/2021 12:03:14
--------------------	---	-----	-----	-----	-------------	----------------	------------------------

Marca: RADIAL

Fabricante: RADIAL

Modelo / Versão: 1901112

Descrição Detalhada do Objeto Ofertado: CONJUNTO COM 1

INTERRUPTOR PARALELO E 1 TOMADA 2P UNIVERSAL COM PLACA E PARAFUSO

Porte da empresa: ME/EPP

17.878.280/0001-38	PRISMA COMERCIO DE MATERIAIS DE CONSTRUCAO E OBRAS DE E	Sim	Sim	100	R\$ 13,4300 R\$ 1.343,0000	25/05/2021 12:16:11
--------------------	---	-----	-----	-----	----------------------------	------------------------

Marca: PERLEX

Fabricante: PERLEX

Modelo / Versão: PVC

Descrição Detalhada do Objeto Ofertado: CONJUNTO COM 1 INTERRUPTOR PARALELO E 1 TOMADA 2P UNIVERSAL COM PLACA E PARAFUSO

Porte da empresa: ME/EPP

15.722.013/0001-41	S R DISTRIBUIDORA SERVICOS E COMERCIO LTDA	Sim	Sim	100	R\$ 13,4300 R\$ 1.343,0000	25/05/2021 17:10:26
--------------------	--	-----	-----	-----	----------------------------	------------------------

Marca: PACO

Fabricante: PACO

Modelo / Versão: CONFORME EDITAL

Descrição Detalhada do Objeto Ofertado: CONJUNTO COM 1 INTERRUPTOR PARALELO E 1 TOMADA 2P UNIVERSAL COM PLACA E PARAFUSO

Porte da empresa: ME/EPP

32.936.252/0001-13	J C FARIAS PEREIRA	Sim	Sim	100	R\$ 13,4300 R\$ 1.343,0000	26/05/2021 08:35:36
--------------------	--------------------	-----	-----	-----	----------------------------	------------------------

Marca: ILUMI

Fabricante: ILUMI

Modelo / Versão: ILUMI

Descrição Detalhada do Objeto Ofertado: CONJUNTO COM 1 INTERRUPTOR PARALELO E 1 TOMADA 2P UNIVERSAL COM PLACA E PARAFUSO

Porte da empresa: ME/EPP

29.617.012/0001-41	BAGAGEM COMERCIO E SERVICOS DE CONSTRUcoes EIRELI	Sim	Sim	100	R\$ 15,5000 R\$ 1.550,0000	24/05/2021 08:35:48
--------------------	---	-----	-----	-----	----------------------------	------------------------

Marca: tramontina

Fabricante: tramontina

Modelo / Versão: tramontina

Descrição Detalhada do Objeto Ofertado: CONJUNTO COM 1 INTERRUPTOR PARALELO E 1 TOMADA 2P UNIVERSAL COM PLACA E PARAFUSO

Porte da empresa: ME/EPP

07.789.673/0001-11	B E B COMERCIO DE MATERIAL ELETRICO E DE CONSTRUCAO EIR	Sim	Sim	100	R\$ 20,0000 R\$ 2.000,0000	25/05/2021 23:57:05
--------------------	---	-----	-----	-----	----------------------------	------------------------

Marca: ILUMI

Fabricante: ILUMI

Modelo / Versão: ILUMI

Descrição Detalhada do Objeto Ofertado: CONJUNTO COM 1 INTERRUPTOR PARALELO E 1 TOMADA 2P UNIVERSAL COM PLACA E PARAFUSO

Porte da empresa: ME/EPP

08.658.622/0001-13	J. J. VITALLI	Sim	Sim	100	R\$ 30,0000 R\$ 3.000,0000	25/05/2021 17:14:23
--------------------	---------------	-----	-----	-----	----------------------------	------------------------

Marca: RADIAL

Fabricante: RADIAL

Modelo / Versão: 1801112

Descrição Detalhada do Objeto Ofertado: Conjunto com 1 interruptor paralelo e 1 tomada 2P universal com placa e parafuso.

Porte da empresa: ME/EPP

Lances (Obs: lances com * na frente foram excluídos pelo pregoeiro)

Valor do Lance	CNPJ/CPF	Data/Hora Registro
R\$ 30,0000	08.658.622/0001-13	26/05/2021 09:30:00:410
R\$ 20,0000	07.789.673/0001-11	26/05/2021 09:30:00:410
R\$ 15,5000	29.617.012/0001-41	26/05/2021 09:30:00:410
R\$ 13,4300	34.521.390/0001-67	26/05/2021 09:30:00:410
R\$ 13,4300	24.616.322/0001-28	26/05/2021 09:30:00:410
R\$ 13,4300	17.878.280/0001-38	26/05/2021 09:30:00:410
R\$ 13,4300	15.722.013/0001-41	26/05/2021 09:30:00:410
R\$ 13,4300	32.936.252/0001-13	26/05/2021 09:30:00:410
R\$ 13,0000	41.841.443/0001-92	26/05/2021 09:30:00:410
R\$ 11,0000	07.789.673/0001-11	26/05/2021 10:38:28:620
R\$ 13,4000	32.936.252/0001-13	26/05/2021 10:38:42:347
R\$ 12,5000	24.616.322/0001-28	26/05/2021 10:39:00:700
R\$ 12,9000	17.878.280/0001-38	26/05/2021 10:39:37:977
R\$ 10,9900	15.722.013/0001-41	26/05/2021 10:40:03:397
R\$ 10,9000	07.789.673/0001-11	26/05/2021 10:41:22:127
R\$ 10,8900	08.658.622/0001-13	26/05/2021 10:43:36:640
R\$ 10,5000	17.878.280/0001-38	26/05/2021 10:44:34:190
R\$ 10,4900	08.658.622/0001-13	26/05/2021 10:44:50:087
R\$ 10,4000	07.789.673/0001-11	26/05/2021 10:45:42:633
R\$ 10,3900	08.658.622/0001-13	26/05/2021 10:45:58:933
R\$ 10,3800	17.878.280/0001-38	26/05/2021 10:47:38:150
R\$ 10,3000	08.658.622/0001-13	26/05/2021 10:47:45:947
R\$ 10,2900	15.722.013/0001-41	26/05/2021 10:48:40:767
R\$ 10,2500	08.658.622/0001-13	26/05/2021 10:48:46:357
R\$ 10,0000	17.878.280/0001-38	26/05/2021 10:50:33:960
R\$ 9,9900	15.722.013/0001-41	26/05/2021 10:50:43:507
R\$ 9,0000	29.617.012/0001-41	26/05/2021 10:52:23:023
R\$ 8,9900	15.722.013/0001-41	26/05/2021 10:54:06:913
R\$ 8,5000	29.617.012/0001-41	26/05/2021 10:55:00:600
R\$ 8,4900	15.722.013/0001-41	26/05/2021 10:55:10:593
R\$ 8,0000	29.617.012/0001-41	26/05/2021 10:57:07:970

Não existem lances de desempate ME/EPP para o item

Eventos do Item

Evento	Data	Observações
Abertura	26/05/2021 10:35:15	Item aberto.
Encerramento etapa aberta	26/05/2021 10:59:08	Encerrada etapa aberta do item.
Encerramento	26/05/2021 10:59:08	Item encerrado.
Aceite de proposta	28/05/2021 10:40:01	Aceite individual da proposta. Fornecedor: BAGAGEM COMERCIO E SERVICOS DE CONSTRUCOES EIRELI, CNPJ/CPF: 29.617.012/0001-41, pelo melhor lance de R\$ 8,0000.
Habilitação de fornecedor	01/06/2021 16:43:39	Habilitação em grupo de propostas. Fornecedor: BAGAGEM COMERCIO E SERVICOS DE CONSTRUCOES EIRELI - CNPJ/CPF: 29.617.012/0001-41

Não existem intenções de recurso para o item

Item: 49 - Interruptor manual

Propostas Participaram deste item as empresas abaixo relacionadas, com suas respectivas propostas.

(As propostas com * na frente foram desclassificadas)

CNPJ/CPF	Fornecedor	ME/EPP Equiparada	Declaração ME/EPP	Quantidade	Valor Unit.	Valor Global	Data/Hora Registro
41.841.443/0001-92	PAULO ELETRO LTDA	Sim	Sim	100	R\$ 10,0000	R\$ 1.000,0000	20/05/2021 15:07:14

Marca: ILUMI

Fabricante: ILUMI

Modelo / Versão: INTERRUPTOR

Descrição Detalhada do Objeto Ofertado: CONJUNTO COM 1 INTERRUPTOR SIMPLES E 1 TOMADA 2P UNIVERSAL COM PLACA E PARAFUSO

Porte da empresa: ME/EPP

34.521.390/0001-67	COMERCIO DE MATERIAIS DE CONSTRUCAO EIRELI	Sim	Sim	100	R\$ 10,2300 R\$ 1.023,0000	19/05/2021 13:59:23
--------------------	--	-----	-----	-----	----------------------------	---------------------

Marca: ILUMI

Fabricante: ILUMI

Modelo / Versão: ILUMI

Descrição Detalhada do Objeto Ofertado: CONJUNTO COM 1 INTERRUPTOR SIMPLES E 1 TOMADA 2P UNIVERSAL COM PLACA E PARAFUSO

Porte da empresa: ME/EPP

24.616.322/0001-28	MORK SOLAR - PRODUTOS E SERVICOS ELETRICOS LTDA	Sim	Sim	100	R\$ 10,2300 R\$ 1.023,0000	24/05/2021 12:03:14
--------------------	---	-----	-----	-----	----------------------------	---------------------

Marca: RADIAL

Fabricante: RADIAL

Modelo / Versão: 1901118

Descrição Detalhada do Objeto Ofertado: CONJUNTO COM 1 INTERRUPTOR SIMPLES E 1 TOMADA 2P UNIVERSAL COM PLACA E PARAFUSO

Porte da empresa: ME/EPP

17.878.280/0001-38	PRISMA COMERCIO DE MATERIAIS DE CONSTRUCAO E OBRAS DE E	Sim	Sim	100	R\$ 10,2300 R\$ 1.023,0000	25/05/2021 12:16:11
--------------------	---	-----	-----	-----	----------------------------	---------------------

Marca: PERLEX

Fabricante: PERLEX

Modelo / Versão: PVC

Descrição Detalhada do Objeto Ofertado: CONJUNTO COM 1 INTERRUPTOR SIMPLES E 1 TOMADA 2P UNIVERSAL COM PLACA E PARAFUSO

Porte da empresa: ME/EPP

15.722.013/0001-41	S R DISTRIBUIDORA SERVICOS E COMERCIO LTDA	Sim	Sim	100	R\$ 10,2300 R\$ 1.023,0000	25/05/2021 17:10:26
--------------------	--	-----	-----	-----	----------------------------	---------------------

Marca: PACO

Fabricante: PACO

Modelo / Versão: CONFORME EDITAL

Descrição Detalhada do Objeto Ofertado: CONJUNTO COM 1 INTERRUPTOR SIMPLES E 1 TOMADA 2P UNIVERSAL COM PLACA E PARAFUSO

Porte da empresa: ME/EPP

29.617.012/0001-41	BAGAGEM COMERCIO E SERVICOS DE CONSTRUCOES EIRELI	Sim	Sim	100	R\$ 12,0000 R\$ 1.200,0000	24/05/2021 08:35:48
--------------------	---	-----	-----	-----	----------------------------	---------------------

Marca: tramontina

Fabricante: tramontina

Modelo / Versão: tramontina

Descrição Detalhada do Objeto Ofertado: CONJUNTO COM 1 INTERRUPTOR SIMPLES E 1 TOMADA 2P UNIVERSAL COM PLACA E PARAFUSO

Porte da empresa: ME/EPP

08.658.622/0001-13	J. J. VITALLI	Sim	Sim	100	R\$ 20,0000 R\$ 2.000,0000	25/05/2021 17:14:23
--------------------	---------------	-----	-----	-----	----------------------------	---------------------

Marca: RADIAL

Fabricante: RADIAL

Modelo / Versão: 1801121

Descrição Detalhada do Objeto Ofertado: Conjunto com 1 interruptor

simples e 1 tomada 2P universal com placa e parafuso.
Porte da empresa: ME/EPP

Lances (Obs: lances com * na frente foram excluídos pelo pregoeiro)

Valor do Lance	CNPJ/CPF	Data/Hora Registro
R\$ 20,0000	08.658.622/0001-13	26/05/2021 09:30:00:410
R\$ 12,0000	29.617.012/0001-41	26/05/2021 09:30:00:410
R\$ 10,2300	17.878.280/0001-38	26/05/2021 09:30:00:410
R\$ 10,2300	15.722.013/0001-41	26/05/2021 09:30:00:410
R\$ 10,2300	24.616.322/0001-28	26/05/2021 09:30:00:410
R\$ 10,2300	34.521.390/0001-67	26/05/2021 09:30:00:410
R\$ 10,0000	41.841.443/0001-92	26/05/2021 09:30:00:410
R\$ 9,9900	15.722.013/0001-41	26/05/2021 10:40:13:207
R\$ 9,9800	24.616.322/0001-28	26/05/2021 10:43:29:937
R\$ 9,9000	08.658.622/0001-13	26/05/2021 10:43:51:833
R\$ 9,8500	24.616.322/0001-28	26/05/2021 10:44:02:977
R\$ 9,8400	08.658.622/0001-13	26/05/2021 10:44:19:053
R\$ 9,8000	24.616.322/0001-28	26/05/2021 10:44:26:367
R\$ 9,5000	41.841.443/0001-92	26/05/2021 10:44:35:457
R\$ 9,4500	08.658.622/0001-13	26/05/2021 10:44:42:087
R\$ 9,9010	17.878.280/0001-38	26/05/2021 10:44:44:083
R\$ 9,4000	29.617.012/0001-41	26/05/2021 10:46:26:587
R\$ 9,3500	08.658.622/0001-13	26/05/2021 10:46:38:323
R\$ 9,3000	17.878.280/0001-38	26/05/2021 10:48:14:613
R\$ 9,3900	15.722.013/0001-41	26/05/2021 10:48:21:503
R\$ 9,2700	08.658.622/0001-13	26/05/2021 10:48:23:940
R\$ 9,2900	15.722.013/0001-41	26/05/2021 10:48:27:133
R\$ 9,2600	15.722.013/0001-41	26/05/2021 10:48:35:233
R\$ 9,2500	08.658.622/0001-13	26/05/2021 10:48:51:400
R\$ 9,2000	41.841.443/0001-92	26/05/2021 10:49:48:977
R\$ 9,1900	08.658.622/0001-13	26/05/2021 10:50:05:013
R\$ 9,1000	29.617.012/0001-41	26/05/2021 10:51:50:113
R\$ 9,0000	08.658.622/0001-13	26/05/2021 10:51:54:160
R\$ 8,9800	41.841.443/0001-92	26/05/2021 10:52:09:873
R\$ 8,9700	08.658.622/0001-13	26/05/2021 10:52:26:403
R\$ 8,9000	29.617.012/0001-41	26/05/2021 10:53:49:953
R\$ 8,8000	08.658.622/0001-13	26/05/2021 10:53:57:460
R\$ 8,7900	15.722.013/0001-41	26/05/2021 10:54:12:697
R\$ 8,7800	08.658.622/0001-13	26/05/2021 10:54:29:257
R\$ 8,7700	15.722.013/0001-41	26/05/2021 10:54:44:053
R\$ 8,7400	08.658.622/0001-13	26/05/2021 10:54:58:593
R\$ 8,7300	15.722.013/0001-41	26/05/2021 10:55:04:900
R\$ 8,6900	08.658.622/0001-13	26/05/2021 10:55:13:583
R\$ 8,6500	41.841.443/0001-92	26/05/2021 10:56:57:050
R\$ 8,5900	08.658.622/0001-13	26/05/2021 10:57:04:843
R\$ 8,5000	29.617.012/0001-41	26/05/2021 10:58:27:477
R\$ 8,3500	08.658.622/0001-13	26/05/2021 10:58:39:553
R\$ 8,3000	29.617.012/0001-41	26/05/2021 10:59:00:327
R\$ 8,2900	08.658.622/0001-13	26/05/2021 10:59:16:823
R\$ 8,2000	29.617.012/0001-41	26/05/2021 11:00:11:327
R\$ 8,1900	08.658.622/0001-13	26/05/2021 11:00:27:220
R\$ 8,1500	29.617.012/0001-41	26/05/2021 11:00:39:560
R\$ 8,1300	08.658.622/0001-13	26/05/2021 11:00:46:340
R\$ 8,1000	29.617.012/0001-41	26/05/2021 11:00:57:983
R\$ 8,0900	17.878.280/0001-38	26/05/2021 11:02:32:997
R\$ 8,0800	29.617.012/0001-41	26/05/2021 11:03:38:433

Não existem lances de desempate ME/EPP para o item

Eventos do Item

Evento	Data	Observações
--------	------	-------------

Abertura	26/05/2021 10:35:33	Item aberto.
Encerramento	26/05/2021 11:05:39	Item encerrado.
Encerramento etapa aberta	26/05/2021 11:05:39	Encerrada etapa aberta do item.
Aceite de proposta	28/05/2021 10:40:18	Aceite individual da proposta. Fornecedor: BAGAGEM COMERCIO E SERVICOS DE CONSTRUCOES EIRELI, CNPJ/CPF: 29.617.012/0001-41, pelo melhor lance de R\$ 8,0800.
Habilitação de fornecedor	01/06/2021 16:43:39	Habilitação em grupo de propostas. Fornecedor: BAGAGEM COMERCIO E SERVICOS DE CONSTRUCOES EIRELI - CNPJ/CPF: 29.617.012/0001-41

Não existem intenções de recurso para o item

Item: 50 - Interruptor manual

Propostas Participaram deste item as empresas abaixo relacionadas, com suas respectivas propostas.

(As propostas com * na frente foram desclassificadas)

CNPJ/CPF	Fornecedor	ME/EPP Equiparada	Declaração ME/EPP	Quantidade	Valor Unit.	Valor Global	Data/Hora Registro
34.521.390/0001-67	COMERCIO DE MATERIAIS DE CONSTRUCAO EIRELI	Sim	Sim	150	R\$ 12,2300	R\$ 1.834,5000	19/05/2021 13:59:23
	Marca: ILUMI						
	Fabricante: ILUMI						
	Modelo / Versão: ILUMI						
	Descrição Detalhada do Objeto Ofertado: CONJUNTO COM 2 INTERRUPTORES (1 SIMPLES E 1 PARALELO) COM PLACA E PARAFUSO						
	Porte da empresa: ME/EPP						
24.616.322/0001-28	MORK SOLAR - PRODUTOS E SERVICOS ELETRICOS LTDA	Sim	Sim	150	R\$ 12,2300	R\$ 1.834,5000	24/05/2021 12:03:14
	Marca: RADIAL						
	Fabricante: RADIAL						
	Modelo / Versão: 1801007						
	Descrição Detalhada do Objeto Ofertado: CONJUNTO COM 2 INTERRUPTORES (1 SIMPLES E 1 PARALELO) COM PLACA E PARAFUSO						
	Porte da empresa: ME/EPP						
17.878.280/0001-38	PRISMA COMERCIO DE MATERIAIS DE CONSTRUCAO E OBRAS DE E	Sim	Sim	150	R\$ 12,2300	R\$ 1.834,5000	25/05/2021 12:16:11
	Marca: PERLEX						
	Fabricante: PERLEX						
	Modelo / Versão: PVC						
	Descrição Detalhada do Objeto Ofertado: CONJUNTO COM 2 INTERRUPTORES (1 SIMPLES E 1 PARALELO) COM PLACA E PARAFUSO						
	Porte da empresa: ME/EPP						
15.722.013/0001-41	S R DISTRIBUIDORA SERVICOS E COMERCIO LTDA	Sim	Sim	150	R\$ 12,2300	R\$ 1.834,5000	25/05/2021 17:10:26
	Marca: PACO						
	Fabricante: PACO						
	Modelo / Versão: CONFORME EDITAL						
	Descrição Detalhada do Objeto Ofertado: CONJUNTO COM 2 INTERRUPTORES (1 SIMPLES E 1 PARALELO) COM PLACA E PARAFUSO						
	Porte da empresa: ME/EPP						
29.617.012/0001-41	BAGAGEM COMERCIO E SERVICOS DE CONSTRUCOES EIRELI	Sim	Sim	150	R\$ 13,0000	R\$ 1.950,0000	24/05/2021 08:35:48
	Marca: tramontina						
	Fabricante: tramontina						
	Modelo / Versão: tramontina						
	Descrição Detalhada do Objeto Ofertado: CONJUNTO COM 2						

INTERRUPTORES (1 SIMPLES E 1 PARALELO) COM PLACA E PARAFUSO

Porte da empresa: ME/EPP

08.658.622/0001-13 J. J. VITALLI Sim Sim 150 R\$ 30,0000 R\$ 4.500,0000 25/05/2021 17:14:23

Marca: RADIAL**Fabricante:** RADIAL**Modelo / Versão:** 1801007**Descrição Detalhada do Objeto Ofertado:** Conjunto com 2 interruptores (1 simples e 1 paralelo) com placa e parafuso**Porte da empresa:** ME/EPP**Lances** (Obs: lances com * na frente foram excluídos pelo pregoeiro)

Valor do Lance	CNPJ/CPF	Data/Hora Registro
R\$ 30,0000	08.658.622/0001-13	26/05/2021 09:30:00:410
R\$ 13,0000	29.617.012/0001-41	26/05/2021 09:30:00:410
R\$ 12,2300	17.878.280/0001-38	26/05/2021 09:30:00:410
R\$ 12,2300	24.616.322/0001-28	26/05/2021 09:30:00:410
R\$ 12,2300	15.722.013/0001-41	26/05/2021 09:30:00:410
R\$ 12,2300	34.521.390/0001-67	26/05/2021 09:30:00:410
R\$ 12,2200	15.722.013/0001-41	26/05/2021 10:40:16:420
R\$ 12,0000	17.878.280/0001-38	26/05/2021 10:42:21:947
R\$ 11,9900	24.616.322/0001-28	26/05/2021 10:43:36:673
R\$ 11,9000	08.658.622/0001-13	26/05/2021 10:43:57:657
R\$ 11,8500	24.616.322/0001-28	26/05/2021 10:44:09:863
R\$ 11,8400	08.658.622/0001-13	26/05/2021 10:44:26:050
R\$ 11,5000	24.616.322/0001-28	26/05/2021 10:44:36:187
R\$ 11,2500	08.658.622/0001-13	26/05/2021 10:44:48:620
R\$ 11,8000	17.878.280/0001-38	26/05/2021 10:44:55:563
R\$ 11,0000	24.616.322/0001-28	26/05/2021 10:45:03:403
R\$ 10,9900	08.658.622/0001-13	26/05/2021 10:45:19:137
R\$ 10,9800	24.616.322/0001-28	26/05/2021 10:45:28:440
R\$ 10,8300	08.658.622/0001-13	26/05/2021 10:45:44:563
R\$ 10,8200	17.878.280/0001-38	26/05/2021 10:47:32:403
R\$ 10,7900	08.658.622/0001-13	26/05/2021 10:47:38:853
R\$ 10,8000	17.878.280/0001-38	26/05/2021 10:48:32:407
R\$ 10,7000	29.617.012/0001-41	26/05/2021 10:50:17:077
R\$ 10,6900	08.658.622/0001-13	26/05/2021 10:50:33:230
R\$ 10,6000	17.878.280/0001-38	26/05/2021 10:52:11:033
R\$ 10,0000	29.617.012/0001-41	26/05/2021 10:52:12:873
R\$ 9,9900	08.658.622/0001-13	26/05/2021 10:52:29:473
R\$ 9,9000	29.617.012/0001-41	26/05/2021 10:53:58:080
R\$ 9,8500	08.658.622/0001-13	26/05/2021 10:54:03:233
R\$ 9,8400	15.722.013/0001-41	26/05/2021 10:54:18:943
R\$ 9,8300	08.658.622/0001-13	26/05/2021 10:54:35:373
R\$ 9,8200	15.722.013/0001-41	26/05/2021 10:54:50:217
R\$ 9,8100	08.658.622/0001-13	26/05/2021 10:55:06:453
R\$ 9,7900	08.658.622/0001-13	26/05/2021 10:55:07:047
R\$ 9,7800	15.722.013/0001-41	26/05/2021 10:55:29:723
R\$ 9,7500	08.658.622/0001-13	26/05/2021 10:55:34:147
R\$ 9,0000	29.617.012/0001-41	26/05/2021 10:57:13:707

Não existem lances de desempate ME/EPP para o item**Eventos do Item**

Evento	Data	Observações
Abertura	26/05/2021 10:35:42	Item aberto.
Encerramento etapa aberta	26/05/2021 10:59:14	Encerrada etapa aberta do item.
Encerramento	26/05/2021 10:59:14	Item encerrado.
Aceite de	28/05/2021	Aceite individual da proposta. Fornecedor: BAGAGEM COMERCIO E SERVICOS DE CONSTRUCOES

proposta 10:40:35 EIRELI, CNPJ/CPF: 29.617.012/0001-41, pelo melhor lance de R\$ 9,0000.
 Habilitação de 01/06/2021 Habilitação em grupo de propostas. Fornecedor: BAGAGEM COMERCIO E SERVICOS DE
 fornecedor 16:43:39 CONSTRUCOES EIRELI - CNPJ/CPF: 29.617.012/0001-41

Não existem intenções de recurso para o item

Item: 51 - Bucha

Propostas Participaram deste item as empresas abaixo relacionadas, com suas respectivas propostas.

(As propostas com * na frente foram desclassificadas)

CNPJ/CPF	Fornecedor	ME/EPP Equiparada	Declaração ME/EPP	Quantidade	Valor Unit.	Valor Global	Data/Hora Registro
34.521.390/0001-67	COMERCIO DE MATERIAIS DE CONSTRUCAO EIRELI	Sim	Sim	100	R\$ 3,7400	R\$ 374,0000	19/05/2021 14:04:38
	Marca: INCA						
	Fabricante: INCA						
	Modelo / Versão: INCA						
	Descrição Detalhada do Objeto Ofertado: CONJUNTO DE BUCHA E ARRUELA PARA ELETRODUTO ROSCAVEL DE 1 1/4"						
	Porte da empresa: ME/EPP						
17.878.280/0001-38	PRISMA COMERCIO DE MATERIAIS DE CONSTRUCAO E OBRAS DE E	Sim	Sim	100	R\$ 3,7400	R\$ 374,0000	25/05/2021 12:29:45
	Marca: PERLEX						
	Fabricante: PERLEX						
	Modelo / Versão: 1/4						
	Descrição Detalhada do Objeto Ofertado: CONJUNTO DE BUCHA E ARRUELA PARA ELETRODUTO ROSCÁVEL DE 1 ¼"						
	Porte da empresa: ME/EPP						
15.722.013/0001-41	S R DISTRIBUIDORA SERVICOS E COMERCIO LTDA	Sim	Sim	100	R\$ 3,7400	R\$ 374,0000	25/05/2021 17:14:44
	Marca: ELECON						
	Fabricante: ELECON						
	Modelo / Versão: CONFORME EDITAL						
	Descrição Detalhada do Objeto Ofertado: CONJUNTO DE BUCHA E ARRUELA PARA ELETRODUTO ROSCÁVEL DE 1 ¼"						
	Porte da empresa: ME/EPP						
29.617.012/0001-41	BAGAGEM COMERCIO E SERVICOS DE CONSTRUCOES EIRELI	Sim	Sim	100	R\$ 3,8000	R\$ 380,0000	24/05/2021 11:57:45
	Marca: tigre						
	Fabricante: tigre						
	Modelo / Versão: tigre						
	Descrição Detalhada do Objeto Ofertado: CONJUNTO DE BUCHA E ARRUELA PARA ELETRODUTO ROSCÁVEL DE 1 ¼"						
	Porte da empresa: ME/EPP						

Lances (Obs: lances com * na frente foram excluídos pelo pregoeiro)

Valor do Lance	CNPJ/CPF	Data/Hora Registro
R\$ 3,8000	29.617.012/0001-41	26/05/2021 09:30:00:410
R\$ 3,7400	17.878.280/0001-38	26/05/2021 09:30:00:410
R\$ 3,7400	34.521.390/0001-67	26/05/2021 09:30:00:410
R\$ 3,7400	15.722.013/0001-41	26/05/2021 09:30:00:410
R\$ 3,7300	15.722.013/0001-41	26/05/2021 10:40:23:830
R\$ 3,5000	17.878.280/0001-38	26/05/2021 10:42:27:970
R\$ 3,4000	29.617.012/0001-41	26/05/2021 10:47:46:683
R\$ 3,4900	15.722.013/0001-41	26/05/2021 10:47:46:783
R\$ 3,3900	15.722.013/0001-41	26/05/2021 10:47:55:267
R\$ 3,4000	17.878.280/0001-38	26/05/2021 10:48:20:583

R\$ 3,3000	29.617.012/0001-41	26/05/2021 10:50:05:617
R\$ 3,2900	15.722.013/0001-41	26/05/2021 10:50:09:067
R\$ 3,2000	29.617.012/0001-41	26/05/2021 10:51:54:890
R\$ 3,1900	15.722.013/0001-41	26/05/2021 10:52:03:260
R\$ 3,1000	17.878.280/0001-38	26/05/2021 10:53:26:177
R\$ 3,0900	15.722.013/0001-41	26/05/2021 10:53:35:000
R\$ 3,0800	17.878.280/0001-38	26/05/2021 10:54:05:750
R\$ 3,0700	15.722.013/0001-41	26/05/2021 10:54:24:060
R\$ 3,0000	29.617.012/0001-41	26/05/2021 10:56:00:850
R\$ 2,9900	15.722.013/0001-41	26/05/2021 10:56:58:677
R\$ 2,8000	29.617.012/0001-41	26/05/2021 10:58:35:513
R\$ 2,7900	15.722.013/0001-41	26/05/2021 10:58:42:147
R\$ 2,5000	29.617.012/0001-41	26/05/2021 10:58:46:420
R\$ 2,4900	15.722.013/0001-41	26/05/2021 10:59:00:663
R\$ 2,4000	29.617.012/0001-41	26/05/2021 11:00:18:743
R\$ 2,3900	15.722.013/0001-41	26/05/2021 11:00:29:427
R\$ 2,3000	29.617.012/0001-41	26/05/2021 11:00:44:157
R\$ 2,2900	15.722.013/0001-41	26/05/2021 11:02:02:207
R\$ 2,2800	29.617.012/0001-41	26/05/2021 11:02:10:690
R\$ 2,2500	17.878.280/0001-38	26/05/2021 11:03:58:407
R\$ 2,2400	29.617.012/0001-41	26/05/2021 11:05:44:253
R\$ 2,0000	17.878.280/0001-38	26/05/2021 11:07:42:433
R\$ 1,9500	29.617.012/0001-41	26/05/2021 11:08:00:437
R\$ 1,9000	17.878.280/0001-38	26/05/2021 11:09:37:773
R\$ 1,8500	29.617.012/0001-41	26/05/2021 11:11:11:857
R\$ 1,8000	17.878.280/0001-38	26/05/2021 11:12:54:033
R\$ 1,7900	29.617.012/0001-41	26/05/2021 11:13:30:397

Não existem lances de desempate ME/EPP para o item

Eventos do Item

Evento	Data	Observações
Abertura	26/05/2021 10:37:53	Item aberto.
Encerramento	26/05/2021 11:15:31	Item encerrado.
Encerramento etapa aberta	26/05/2021 11:15:31	Encerrada etapa aberta do item.
Aceite de proposta	28/05/2021 10:40:44	Aceite individual da proposta. Fornecedor: BAGAGEM COMERCIO E SERVICOS DE CONSTRUcoes EIRELI, CNPJ/CPF: 29.617.012/0001-41, pelo melhor lance de R\$ 1,7900.
Habilitação de fornecedor	01/06/2021 16:43:39	Habilitação em grupo de propostas. Fornecedor: BAGAGEM COMERCIO E SERVICOS DE CONSTRUcoes EIRELI - CNPJ/CPF: 29.617.012/0001-41

Não existem intenções de recurso para o item

Item: 52 - Bucha

Propostas Participaram deste item as empresas abaixo relacionadas, com suas respectivas propostas.

(As propostas com * na frente foram desclassificadas)

CNPJ/CPF	Fornecedor	ME/EPP Equiparada	Declaração ME/EPP	Quantidade	Valor Unit.	Valor Global	Data/Hora Registro
34.521.390/0001-67	COMERCIO DE MATERIAIS DE CONSTRUCAO EIRELI	Sim	Sim	50	R\$ 1,8100	R\$ 90,5000	19/05/2021 14:04:38
	Marca: INCA						
	Fabricante: INCA						
	Modelo / Versão: INCA						
	Descrição Detalhada do Objeto Ofertado: CONJUNTO DE BUCHA E ARRUELA PARA ELETRODUTO ROSCAVEL DE 1/2"						
	Porte da empresa: ME/EPP						
17.878.280/0001-38	PRISMA COMERCIO DE MATERIAIS DE CONSTRUCAO E OBRAS DE E	Sim	Sim	50	R\$ 1,8100	R\$ 90,5000	25/05/2021 12:29:45

Marca: PERLEX**Fabricante:** PERLEX**Modelo / Versão:** 1/2**Descrição Detalhada do Objeto Ofertado:** CONJUNTO DE BUCHA E ARRUELA PARA ELETRODUTO ROSCAVEL DE 1/2"**Porte da empresa:** ME/EPP

15.722.013/0001-41	S R DISTRIBUIDORA SERVICOS E COMERCIO LTDA	Sim	Sim	50	R\$ 1,8100	R\$ 90,5000	25/05/2021 17:14:44
--------------------	--	-----	-----	----	------------	-------------	------------------------

Marca: ELECON**Fabricante:** ELECON**Modelo / Versão:** CONFORME EDITAL**Descrição Detalhada do Objeto Ofertado:** CONJUNTO DE BUCHA E ARRUELA PARA ELETRODUTO ROSCÁVEL DE 1/2"**Porte da empresa:** ME/EPP

29.617.012/0001-41	BAGAGEM COMERCIO E SERVICOS DE CONSTRUCOES EIRELI	Sim	Sim	50	R\$ 2,0000	R\$ 100,0000	24/05/2021 11:57:45
--------------------	---	-----	-----	----	------------	--------------	------------------------

Marca: tigre**Fabricante:** tigre**Modelo / Versão:** tigre**Descrição Detalhada do Objeto Ofertado:** CONJUNTO DE BUCHA E ARRUELA PARA ELETRODUTO ROSCÁVEL DE 1/2"**Porte da empresa:** ME/EPP**Lances** (Obs: lances com * na frente foram excluídos pelo pregoeiro)

Valor do Lance	CNPJ/CPF	Data/Hora Registro
R\$ 2,0000	29.617.012/0001-41	26/05/2021 09:30:00:410
R\$ 1,8100	17.878.280/0001-38	26/05/2021 09:30:00:410
R\$ 1,8100	15.722.013/0001-41	26/05/2021 09:30:00:410
R\$ 1,8100	34.521.390/0001-67	26/05/2021 09:30:00:410
R\$ 1,8000	15.722.013/0001-41	26/05/2021 10:40:26:547
R\$ 1,5000	29.617.012/0001-41	26/05/2021 10:47:53:660
R\$ 1,4900	15.722.013/0001-41	26/05/2021 10:48:10:660
R\$ 1,4500	29.617.012/0001-41	26/05/2021 10:49:59:080
R\$ 1,4400	15.722.013/0001-41	26/05/2021 10:50:12:367
R\$ 1,4300	29.617.012/0001-41	26/05/2021 10:51:58:247
R\$ 1,4200	15.722.013/0001-41	26/05/2021 10:52:05:737
R\$ 1,4000	17.878.280/0001-38	26/05/2021 10:53:42:963
R\$ 1,3900	15.722.013/0001-41	26/05/2021 10:53:51:253
R\$ 1,3000	29.617.012/0001-41	26/05/2021 10:55:16:777
R\$ 1,2900	15.722.013/0001-41	26/05/2021 10:55:33:277
R\$ 1,2500	29.617.012/0001-41	26/05/2021 10:57:18:843
R\$ 1,2400	15.722.013/0001-41	26/05/2021 10:57:31:753
R\$ 1,1000	29.617.012/0001-41	26/05/2021 10:58:50:777
R\$ 1,0900	15.722.013/0001-41	26/05/2021 10:59:04:697
R\$ 1,0800	29.617.012/0001-41	26/05/2021 11:00:26:063
R\$ 1,0700	15.722.013/0001-41	26/05/2021 11:00:34:327
R\$ 1,0500	29.617.012/0001-41	26/05/2021 11:00:50:837
R\$ 1,0400	15.722.013/0001-41	26/05/2021 11:01:56:890
R\$ 1,0300	29.617.012/0001-41	26/05/2021 11:03:20:950
R\$ 1,0200	17.878.280/0001-38	26/05/2021 11:05:04:490
R\$ 1,0100	29.617.012/0001-41	26/05/2021 11:06:25:160
R\$ 1,0000	17.878.280/0001-38	26/05/2021 11:08:22:610
R\$ 0,9900	29.617.012/0001-41	26/05/2021 11:08:42:523

Não existem lances de desempate ME/EPP para o item**Eventos do Item**

Evento	Data	Observações
Abertura	26/05/2021 10:38:03	Item aberto.

Encerramento etapa aberta	26/05/2021 11:10:43	Encerrada etapa aberta do item.
Encerramento	26/05/2021 11:10:43	Item encerrado.
Aceite de proposta	28/05/2021 10:40:55	Aceite individual da proposta. Fornecedor: BAGAGEM COMERCIO E SERVICOS DE CONSTRUCOES EIRELI, CNPJ/CPF: 29.617.012/0001-41, pelo melhor lance de R\$ 0,9900.
Habilitação de fornecedor	01/06/2021 16:43:39	Habilitação em grupo de propostas. Fornecedor: BAGAGEM COMERCIO E SERVICOS DE CONSTRUCOES EIRELI - CNPJ/CPF: 29.617.012/0001-41

Não existem intenções de recurso para o item

Item: 53 - Bucha

Propostas Participaram deste item as empresas abaixo relacionadas, com suas respectivas propostas.

(As propostas com * na frente foram desclassificadas)

CNPJ/CPF	Fornecedor	ME/EPP Equiparada	Declaração ME/EPP	Quantidade	Valor Unit.	Valor Global	Data/Hora Registro
34.521.390/0001-67	COMERCIO DE MATERIAIS DE CONSTRUCAO EIRELI	Sim	Sim	100	R\$ 2,2100	R\$ 221,0000	19/05/2021 14:04:38
Marca: INCA Fabricante: INCA Modelo / Versão: INCA Descrição Detalhada do Objeto Ofertado: CONJUNTO DE BUCHA E ARRUELA PARA ELETRODUTO ROSCAVEL DE 3/4" Porte da empresa: ME/EPP							
17.878.280/0001-38	PRISMA COMERCIO DE MATERIAIS DE CONSTRUCAO E OBRAS DE E	Sim	Sim	100	R\$ 2,2100	R\$ 221,0000	25/05/2021 12:29:45
Marca: PERLEX Fabricante: PERLEX Modelo / Versão: 3/4 Descrição Detalhada do Objeto Ofertado: CONJUNTO DE BUCHA E ARRUELA PARA ELETRODUTO ROSCÁVEL DE ¾" Porte da empresa: ME/EPP							
15.722.013/0001-41	S R DISTRIBUIDORA SERVICOS E COMERCIO LTDA	Sim	Sim	100	R\$ 2,2100	R\$ 221,0000	25/05/2021 17:14:44
Marca: ELECON Fabricante: ELECON Modelo / Versão: CONFORME EDITAL Descrição Detalhada do Objeto Ofertado: CONJUNTO DE BUCHA E ARRUELA PARA ELETRODUTO ROSCÁVEL DE ¾" Porte da empresa: ME/EPP							
29.617.012/0001-41	BAGAGEM COMERCIO E SERVICOS DE CONSTRUCOES EIRELI	Sim	Sim	100	R\$ 2,5000	R\$ 250,0000	24/05/2021 11:57:45
Marca: tigre Fabricante: tigre Modelo / Versão: tigre Descrição Detalhada do Objeto Ofertado: CONJUNTO DE BUCHA E ARRUELA PARA ELETRODUTO ROSCÁVEL DE ¾" Porte da empresa: ME/EPP							

Lances (Obs: lances com * na frente foram excluídos pelo pregoeiro)

Valor do Lance	CNPJ/CPF	Data/Hora Registro
R\$ 2,5000	29.617.012/0001-41	26/05/2021 09:30:00:410
R\$ 2,2100	17.878.280/0001-38	26/05/2021 09:30:00:410
R\$ 2,2100	34.521.390/0001-67	26/05/2021 09:30:00:410
R\$ 2,2100	15.722.013/0001-41	26/05/2021 09:30:00:410
R\$ 2,2000	17.878.280/0001-38	26/05/2021 10:42:41:047
R\$ 2,1900	15.722.013/0001-41	26/05/2021 10:48:57:467

R\$ 2,1800	17.878.280/0001-38	26/05/2021 10:51:12:757
R\$ 2,1700	15.722.013/0001-41	26/05/2021 10:52:09:053
R\$ 2,1000	17.878.280/0001-38	26/05/2021 10:53:37:953
R\$ 2,0900	15.722.013/0001-41	26/05/2021 10:53:56:533
R\$ 2,0000	29.617.012/0001-41	26/05/2021 10:55:24:273
R\$ 1,9900	15.722.013/0001-41	26/05/2021 10:55:29:940
R\$ 1,9000	29.617.012/0001-41	26/05/2021 10:57:23:197
R\$ 1,8900	17.878.280/0001-38	26/05/2021 10:57:28:467
R\$ 1,8700	15.722.013/0001-41	26/05/2021 10:57:36:737
R\$ 1,8500	29.617.012/0001-41	26/05/2021 10:59:20:787
R\$ 1,8400	15.722.013/0001-41	26/05/2021 11:00:22:367
R\$ 1,8000	29.617.012/0001-41	26/05/2021 11:01:06:467
R\$ 1,7900	15.722.013/0001-41	26/05/2021 11:01:52:737
R\$ 1,7000	29.617.012/0001-41	26/05/2021 11:02:18:943

Não existem lances de desempate ME/EPP para o item

Eventos do Item

Evento	Data	Observações
Abertura	26/05/2021 10:41:17	Item aberto.
Encerramento etapa aberta	26/05/2021 11:04:19	Encerrada etapa aberta do item.
Encerramento	26/05/2021 11:04:19	Item encerrado.
Aceite de proposta	28/05/2021 10:41:04	Aceite individual da proposta. Fornecedor: BAGAGEM COMERCIO E SERVICOS DE CONSTRUCOES EIRELI, CNPJ/CPF: 29.617.012/0001-41, pelo melhor lance de R\$ 1,7000.
Habilitação de fornecedor	01/06/2021 16:43:39	Habilitação em grupo de propostas. Fornecedor: BAGAGEM COMERCIO E SERVICOS DE CONSTRUCOES EIRELI - CNPJ/CPF: 29.617.012/0001-41

Não existem intenções de recurso para o item

Item: 54 - Peça,accessóri0 relé

Propostas Participaram deste item as empresas abaixo relacionadas, com suas respectivas propostas.

(As propostas com * na frente foram desclassificadas)

CNPJ/CPF	Fornecedor	ME/EPP Equiparada	Declaração ME/EPP	Quantidade	Valor Unit.	Valor Global	Data/Hora Registro
17.878.280/0001-38	PRISMA COMERCIO DE MATERIAIS DE CONSTRUCAO E OBRAS DE E	Sim	Sim	80	R\$ 18,0300	R\$ 1.442,4000	25/05/2021 12:29:45
	Marca: PERLEX Fabricante: PERLEX Modelo / Versão: 110V Descrição Detalhada do Objeto Ofertado: CONJUNTO RELÉ FOTO ELÉTRICO ELETRÔNICO + BASE PARA 110V Porte da empresa: ME/EPP						
15.722.013/0001-41	S R DISTRIBUIDORA SERVICOS E COMERCIO LTDA	Sim	Sim	80	R\$ 18,0300	R\$ 1.442,4000	25/05/2021 17:14:44
	Marca: QUALITRONIX Fabricante: QUALITRONIX Modelo / Versão: CONFORME EDITAL Descrição Detalhada do Objeto Ofertado: CONJUNTO RELÉ FOTO ELÉTRICO ELETRÔNICO + BASE PARA 110V Porte da empresa: ME/EPP						
29.617.012/0001-41	BAGAGEM COMERCIO E SERVICOS DE CONSTRUCOES EIRELI	Sim	Sim	80	R\$ 25,0000	R\$ 2.000,0000	24/05/2021 11:57:45
	Marca: thompson Fabricante: thompson Modelo / Versão: thompson						

Descrição Detalhada do Objeto Ofertado: CONJUNTO RELÉ FOTO ELÉTRICO ELETRÔNICO + BASE PARA 110V**Porte da empresa:** ME/EPP**Lances** (Obs: lances com * na frente foram excluídos pelo pregoeiro)

Valor do Lance	CNPJ/CPF	Data/Hora Registro
R\$ 25,0000	29.617.012/0001-41	26/05/2021 09:30:00:410
R\$ 18,0300	17.878.280/0001-38	26/05/2021 09:30:00:410
R\$ 18,0300	15.722.013/0001-41	26/05/2021 09:30:00:410
R\$ 18,0000	17.878.280/0001-38	26/05/2021 10:42:47:200
R\$ 17,9900	15.722.013/0001-41	26/05/2021 10:49:01:030
R\$ 17,0000	29.617.012/0001-41	26/05/2021 10:52:07:927
R\$ 16,9900	15.722.013/0001-41	26/05/2021 10:52:12:303
R\$ 16,9000	17.878.280/0001-38	26/05/2021 10:53:32:933
R\$ 16,8900	15.722.013/0001-41	26/05/2021 10:54:29:063
R\$ 16,0000	17.878.280/0001-38	26/05/2021 10:56:20:247
R\$ 15,5000	29.617.012/0001-41	26/05/2021 10:57:33:000
R\$ 15,4900	15.722.013/0001-41	26/05/2021 10:57:46:047

Não existem lances de desempate ME/EPP para o item**Eventos do Item**

Evento	Data	Observações
Abertura	26/05/2021 10:42:23	Item aberto.
Encerramento etapa aberta	26/05/2021 10:59:47	Encerrada etapa aberta do item.
Encerramento	26/05/2021 10:59:47	Item encerrado.
Aceite de proposta	28/05/2021 10:41:21	Aceite individual da proposta. Fornecedor: S R DISTRIBUIDORA SERVICOS E COMERCIO LTDA, CNPJ/CPF: 15.722.013/0001-41, pelo melhor lance de R\$ 15,4900.
Habilitação de fornecedor	01/06/2021 16:43:39	Habilitação em grupo de propostas. Fornecedor: S R DISTRIBUIDORA SERVICOS E COMERCIO LTDA - CNPJ/CPF: 15.722.013/0001-41

Não existem intenções de recurso para o item**Item: 55 - Peça,acessóri0 relé****Propostas** Participaram deste item as empresas abaixo relacionadas, com suas respectivas propostas.

(As propostas com * na frente foram desclassificadas)

CNPJ/CPF	Fornecedor	ME/EPP Equiparada	Declaração ME/EPP	Quantidade	Valor Unit.	Valor Global	Data/Hora Registro
17.878.280/0001-38	PRISMA COMERCIO DE MATERIAIS DE CONSTRUCAO E OBRAS DE E	Sim	Sim	100	R\$ 16,8600	R\$ 1.686,0000	25/05/2021 12:29:45
	Marca: PERLEX						
	Fabricante: PERLEX						
	Modelo / Versão: 220V						
	Descrição Detalhada do Objeto Ofertado: CONJUNTO RELÉ FOTO ELÉTRICO ELETRÔNICO + BASE PARA 220V						
	Porte da empresa: ME/EPP						
15.722.013/0001-41	S R DISTRIBUIDORA SERVICOS E COMERCIO LTDA	Sim	Sim	100	R\$ 16,8600	R\$ 1.686,0000	25/05/2021 17:14:44
	Marca: QUALITRONIX						
	Fabricante: QUALITRONIX						
	Modelo / Versão: CONFORME EDITAL						
	Descrição Detalhada do Objeto Ofertado: CONJUNTO RELÉ FOTO ELÉTRICO ELETRÔNICO + BASE PARA 220V						
	Porte da empresa: ME/EPP						
29.617.012/0001-41	BAGAGEM COMERCIO E SERVICOS DE CONSTRUCOES EIRELI	Sim	Sim	100	R\$ 25,0000	R\$ 2.500,0000	24/05/2021 11:57:45

Marca: thompson**Fabricante:** thompson**Modelo / Versão:** thompson**Descrição Detalhada do Objeto Ofertado:** CONJUNTO RELÉ FOTO ELÉTRICO ELETRÔNICO + BASE PARA 220V**Porte da empresa:** ME/EPP**Lances** (Obs: lances com * na frente foram excluídos pelo pregoeiro)

Valor do Lance	CNPJ/CPF	Data/Hora Registro
R\$ 25,0000	29.617.012/0001-41	26/05/2021 09:30:00:410
R\$ 16,8600	17.878.280/0001-38	26/05/2021 09:30:00:410
R\$ 16,8600	15.722.013/0001-41	26/05/2021 09:30:00:410
R\$ 16,8500	17.878.280/0001-38	26/05/2021 10:43:00:103
R\$ 16,8400	15.722.013/0001-41	26/05/2021 10:49:05:807
R\$ 16,4000	17.878.280/0001-38	26/05/2021 10:52:36:823
R\$ 16,3900	15.722.013/0001-41	26/05/2021 10:54:32:030
R\$ 16,0000	29.617.012/0001-41	26/05/2021 10:54:35:603
R\$ 15,9900	15.722.013/0001-41	26/05/2021 10:54:42:547
R\$ 15,0000	29.617.012/0001-41	26/05/2021 10:56:31:803
R\$ 14,9900	15.722.013/0001-41	26/05/2021 10:57:51:223
R\$ 14,8000	29.617.012/0001-41	26/05/2021 10:59:42:127
R\$ 14,7900	15.722.013/0001-41	26/05/2021 11:00:05:183
R\$ 14,6000	29.617.012/0001-41	26/05/2021 11:01:17:687
R\$ 14,5900	15.722.013/0001-41	26/05/2021 11:01:40:457
R\$ 14,5000	29.617.012/0001-41	26/05/2021 11:02:24:070

Não existem lances de desempate ME/EPP para o item**Eventos do Item**

Evento	Data	Observações
Abertura	26/05/2021 10:42:44	Item aberto.
Encerramento etapa aberta	26/05/2021 11:04:25	Encerrada etapa aberta do item.
Encerramento	26/05/2021 11:04:25	Item encerrado.
Aceite de proposta	28/05/2021 10:41:33	Aceite individual da proposta. Fornecedor: BAGAGEM COMERCIO E SERVICOS DE CONSTRUCOES EIRELI, CNPJ/CPF: 29.617.012/0001-41, pelo melhor lance de R\$ 14,5000.
Habilitação de fornecedor	01/06/2021 16:43:39	Habilitação em grupo de propostas. Fornecedor: BAGAGEM COMERCIO E SERVICOS DE CONSTRUCOES EIRELI - CNPJ/CPF: 29.617.012/0001-41

Não existem intenções de recurso para o item**Item: 56 - Mata-juntas canaleta****Propostas** Participaram deste item as empresas abaixo relacionadas, com suas respectivas propostas.

(As propostas com * na frente foram desclassificadas)

CNPJ/CPF	Fornecedor	ME/EPP Equiparada	Declaração ME/EPP	Quantidade	Valor Unit.	Valor Global	Data/Hora Registro
34.521.390/0001-67	COMERCIO DE MATERIAIS DE CONSTRUCAO EIRELI	Sim	Sim	250	R\$ 7,3000	R\$ 1.825,0000	19/05/2021 14:04:38
	Marca: ILUMI						
	Fabricante: ILUMI						
	Modelo / Versão: ILUMI						
	Descrição Detalhada do Objeto Ofertado: Mata-juntas canaleta, tipo: cotovelo 90º, aplicação: sistema "x", material: termoplástico auto-extinguível, cor: branca, dimensões: 50 x 20 mm						
	Porte da empresa: ME/EPP						
24.616.322/0001-28	MORK SOLAR - PRODUTOS E SERVICOS ELETRICOS LTDA	Sim	Sim	250	R\$ 7,3000	R\$ 1.825,0000	24/05/2021 12:04:05
	Marca: ENERBRAS						

Fabricante: ENERBRAS**Modelo / Versão:** 363-E7**Descrição Detalhada do Objeto Ofertado:** MATA-JUNTAS CANALETA, TIPO COTOVELO 90°, APLICAÇÃO SISTEMA 'X', MATERIAL TERMOPLÁSTICO AUTO-EXTINGUÍVEL, COR BRANCA, DIMENSÕES 50 X 20**Porte da empresa:** ME/EPP

17.878.280/0001-38	PRISMA COMERCIO DE MATERIAIS DE CONSTRUCAO E OBRAS DE E	Sim	Sim	250	R\$ 7,3000	R\$ 1.825,0000	25/05/2021 12:29:45
--------------------	---	-----	-----	-----	------------	----------------	---------------------

Marca: PERLEX**Fabricante:** PERLEX**Modelo / Versão:** 50X2**Descrição Detalhada do Objeto Ofertado:** MATA-JUNTAS CANALETA, TIPO COTOVELO 90°, APLICAÇÃO SISTEMA 'X', MATERIAL TERMOPLÁSTICO AUTO-EXTINGUÍVEL, COR BRANCA, DIMENSÕES 50 X 2**Porte da empresa:** ME/EPP

15.722.013/0001-41	S R DISTRIBUIDORA SERVICOS E COMERCIO LTDA	Sim	Sim	250	R\$ 7,3000	R\$ 1.825,0000	25/05/2021 17:14:44
--------------------	--	-----	-----	-----	------------	----------------	---------------------

Marca: ILUMI**Fabricante:** ILUMI**Modelo / Versão:** CONFORME EDITAL**Descrição Detalhada do Objeto Ofertado:** MATA-JUNTAS CANALETA, TIPO COTOVELO 90°, APLICAÇÃO SISTEMA 'X', MATERIAL TERMOPLÁSTICO AUTO-EXTINGUÍVEL, COR BRANCA, DIMENSÕES 50 X 20**Porte da empresa:** ME/EPP

29.617.012/0001-41	BAGAGEM COMERCIO E SERVICOS DE CONSTRUcoes EIRELI	Sim	Sim	250	R\$ 7,5000	R\$ 1.875,0000	24/05/2021 11:57:45
--------------------	---	-----	-----	-----	------------	----------------	---------------------

Marca: tigre**Fabricante:** tigre**Modelo / Versão:** tigre**Descrição Detalhada do Objeto Ofertado:** MATA-JUNTAS CANALETA, TIPO COTOVELO 90°, APLICAÇÃO SISTEMA 'X', MATERIAL TERMOPLÁSTICO AUTO-EXTINGUÍVEL, COR BRANCA, DIMENSÕES 50 X 20**Porte da empresa:** ME/EPP**Lances** (Obs: lances com * na frente foram excluídos pelo pregoeiro)

Valor do Lance	CNPJ/CPF	Data/Hora Registro
R\$ 7,5000	29.617.012/0001-41	26/05/2021 09:30:00:410
R\$ 7,3000	17.878.280/0001-38	26/05/2021 09:30:00:410
R\$ 7,3000	24.616.322/0001-28	26/05/2021 09:30:00:410
R\$ 7,3000	15.722.013/0001-41	26/05/2021 09:30:00:410
R\$ 7,3000	34.521.390/0001-67	26/05/2021 09:30:00:410
R\$ 7,2900	17.878.280/0001-38	26/05/2021 10:43:05:887
R\$ 7,2800	15.722.013/0001-41	26/05/2021 10:49:09:850
R\$ 7,2700	24.616.322/0001-28	26/05/2021 10:50:54:457
R\$ 7,2600	15.722.013/0001-41	26/05/2021 10:52:17:980
R\$ 7,0000	24.616.322/0001-28	26/05/2021 10:52:24:937
R\$ 6,5000	29.617.012/0001-41	26/05/2021 10:54:14:163
R\$ 6,0000	24.616.322/0001-28	26/05/2021 10:54:21:070
R\$ 5,5000	29.617.012/0001-41	26/05/2021 10:55:38:183
R\$ 5,0000	24.616.322/0001-28	26/05/2021 10:55:44:040
R\$ 4,5000	29.617.012/0001-41	26/05/2021 10:55:49:117
R\$ 4,0000	24.616.322/0001-28	26/05/2021 10:55:54:533
R\$ 3,9000	29.617.012/0001-41	26/05/2021 10:57:38:580
R\$ 3,6000	24.616.322/0001-28	26/05/2021 10:57:43:573
R\$ 3,5900	17.878.280/0001-38	26/05/2021 10:59:34:320
R\$ 3,5500	24.616.322/0001-28	26/05/2021 10:59:38:857
R\$ 3,5400	15.722.013/0001-41	26/05/2021 11:00:10:243

R\$ 3,5000	29.617.012/0001-41	26/05/2021 11:01:31:597
R\$ 3,4900	15.722.013/0001-41	26/05/2021 11:01:45:557
R\$ 3,4000	29.617.012/0001-41	26/05/2021 11:02:31:280

Não existem lances de desempate ME/EPP para o item

Eventos do Item

Evento	Data	Observações
Abertura	26/05/2021 10:42:57	Item aberto.
Encerramento etapa aberta	26/05/2021 11:04:32	Encerrada etapa aberta do item.
Encerramento	26/05/2021 11:04:32	Item encerrado.
Aceite de proposta	28/05/2021 10:41:45	Aceite individual da proposta. Fornecedor: BAGAGEM COMERCIO E SERVICOS DE CONSTRUCOES EIRELI, CNPJ/CPF: 29.617.012/0001-41, pelo melhor lance de R\$ 3,4000.
Habilitação de fornecedor	01/06/2021 16:43:39	Habilitação em grupo de propostas. Fornecedor: BAGAGEM COMERCIO E SERVICOS DE CONSTRUCOES EIRELI - CNPJ/CPF: 29.617.012/0001-41

Não existem intenções de recurso para o item

Item: 57 - Curva eletroduto

Propostas Participaram deste item as empresas abaixo relacionadas, com suas respectivas propostas.

(As propostas com * na frente foram desclassificadas)

CNPJ/CPF	Fornecedor	ME/EPP Equiparada	Declaração ME/EPP	Quantidade	Valor Unit.	Valor Global	Data/Hora Registro
34.521.390/0001-67	COMERCIO DE MATERIAIS DE CONSTRUCAO EIRELI	Sim	Sim	100	R\$ 10,1700	R\$ 1.017,0000	19/05/2021 14:04:38
	Marca: ELECON						
	Fabricante: ELECON						
	Modelo / Versão: ELECON						
	Descrição Detalhada do Objeto Ofertado: Curva eletroduto, angulação: 180°, tipo: rosqueada, material: pvc, diâmetro nominal: 1 1/4 pol						
	Porte da empresa: ME/EPP						
17.878.280/0001-38	PRISMA COMERCIO DE MATERIAIS DE CONSTRUCAO E OBRAS DE E	Sim	Sim	100	R\$ 10,1700	R\$ 1.017,0000	25/05/2021 12:29:45
	Marca: OBRAMAX						
	Fabricante: OBRAMAX						
	Modelo / Versão: 1 1/4						
	Descrição Detalhada do Objeto Ofertado: CURVA ELETRODUTO, ANGULAÇÃO 180°, TIPO ROSQUEADA, MATERIAL PVC, DIÂMETRO NOMINAL 1 1/4						
	Porte da empresa: ME/EPP						
15.722.013/0001-41	S R DISTRIBUIDORA SERVICOS E COMERCIO LTDA	Sim	Sim	100	R\$ 10,1700	R\$ 1.017,0000	25/05/2021 17:14:44
	Marca: CIPLA						
	Fabricante: CIPLA						
	Modelo / Versão: CONFORME EDITAL						
	Descrição Detalhada do Objeto Ofertado: CURVA ELETRODUTO, ANGULAÇÃO 180°, TIPO ROSQUEADA, MATERIAL PVC, DIÂMETRO NOMINAL 1 1/4						
	Porte da empresa: ME/EPP						
29.617.012/0001-41	BAGAGEM COMERCIO E SERVICOS DE CONSTRUCOES EIRELI	Sim	Sim	100	R\$ 10,2000	R\$ 1.020,0000	24/05/2021 11:57:45
	Marca: tigre						
	Fabricante: tigre						
	Modelo / Versão: tigre						
	Descrição Detalhada do Objeto Ofertado: CURVA ELETRODUTO,						

ANGULAÇÃO 180°, TIPO ROSQUEADA, MATERIAL PVC, DIÂMETRO NOMINAL 1 1/4

Porte da empresa: ME/EPP

Lances (Obs: lances com * na frente foram excluídos pelo pregoeiro)

Valor do Lance	CNPJ/CPF	Data/Hora Registro
R\$ 10,2000	29.617.012/0001-41	26/05/2021 09:30:00:410
R\$ 10,1700	17.878.280/0001-38	26/05/2021 09:30:00:410
R\$ 10,1700	15.722.013/0001-41	26/05/2021 09:30:00:410
R\$ 10,1700	34.521.390/0001-67	26/05/2021 09:30:00:410
R\$ 10,1600	15.722.013/0001-41	26/05/2021 10:52:38:263
R\$ 10,0000	29.617.012/0001-41	26/05/2021 10:52:41:050
R\$ 9,9900	15.722.013/0001-41	26/05/2021 10:52:53:343
R\$ 9,0000	29.617.012/0001-41	26/05/2021 10:54:22:120
R\$ 8,9900	15.722.013/0001-41	26/05/2021 10:55:42:613
R\$ 8,5000	29.617.012/0001-41	26/05/2021 10:55:46:283
R\$ 8,4900	15.722.013/0001-41	26/05/2021 10:55:54:270
R\$ 8,4000	29.617.012/0001-41	26/05/2021 10:57:41:493

Não existem lances de desempate ME/EPP para o item

Eventos do Item

Evento	Data	Observações
Abertura	26/05/2021 10:43:33	Item aberto.
Encerramento etapa aberta	26/05/2021 10:59:42	Encerrada etapa aberta do item.
Sorteio eletrônico	26/05/2021 10:59:42	Item teve empate real para o valor 10,1700. Procedeu-se o sorteio eletrônico entre os fornecedores com propostas empatadas.
Encerramento	26/05/2021 10:59:42	Item encerrado.
Aceite de proposta	28/05/2021 10:41:55	Aceite individual da proposta. Fornecedor: BAGAGEM COMERCIO E SERVICOS DE CONSTRUcoes EIRELI, CNPJ/CPF: 29.617.012/0001-41, pelo melhor lance de R\$ 8,4000.
Habilitação de fornecedor	01/06/2021 16:43:39	Habilitação em grupo de propostas. Fornecedor: BAGAGEM COMERCIO E SERVICOS DE CONSTRUcoes EIRELI - CNPJ/CPF: 29.617.012/0001-41

Não existem intenções de recurso para o item

Item: 58 - Curva eletroduto

Propostas Participaram deste item as empresas abaixo relacionadas, com suas respectivas propostas.

(As propostas com * na frente foram desclassificadas)

CNPJ/CPF	Fornecedor	ME/EPP Equiparada	Declaração ME/EPP	Quantidade	Valor Unit.	Valor Global	Data/Hora Registro
34.521.390/0001-67	COMERCIO DE MATERIAIS DE CONSTRUCAO EIRELI	Sim	Sim	200	R\$ 4,9800	R\$ 996,0000	19/05/2021 14:04:38
	Marca: ELECON						
	Fabricante: ELECON						
	Modelo / Versão: ELECON						
	Descrição Detalhada do Objeto Ofertado: Curva eletroduto, angulação: 90°, tipo: soldável, material: pvc, cor: cinza, bitola: 1,2 pol						
	Porte da empresa: ME/EPP						
17.878.280/0001-38	PRISMA COMERCIO DE MATERIAIS DE CONSTRUCAO E OBRAS DE E	Sim	Sim	200	R\$ 4,9800	R\$ 996,0000	25/05/2021 12:29:45
	Marca: OBRAMAX						
	Fabricante: OBRAMAX						
	Modelo / Versão: 1/2						
	Descrição Detalhada do Objeto Ofertado: CURVA ELETRODUTO, ANGULAÇÃO 90°, TIPO SOLDÁVEL, MATERIAL PVC, COR CINZA, BITOLA 1/2						
	Porte da empresa: ME/EPP						

15.722.013/0001-41 S R DISTRIBUIDORA Sim Sim 200 R\$ 4,9800 R\$ 996,0000 25/05/2021
SERVICOS E COMERCIO 17:14:44
LTDA

Marca: CIPLA**Fabricante:** CIPLA**Modelo / Versão:** CONFORME EDITAL**Descrição Detalhada do Objeto Ofertado:** CURVA ELETRODUTO, ANGULAÇÃO 90°, TIPO SOLDÁVEL, MATERIAL PVC, COR CINZA, BITOLA 1/2**Porte da empresa:** ME/EPP

29.617.012/0001-41 BAGAGEM COMERCIO E Sim Sim 200 R\$ 5,0000 R\$ 1.000,0000 24/05/2021
SERVICOS DE 11:57:45
CONSTRUCOES EIRELI

Marca: tigre**Fabricante:** tigre**Modelo / Versão:** tigre**Descrição Detalhada do Objeto Ofertado:** CURVA ELETRODUTO, ANGULAÇÃO 90°, TIPO SOLDÁVEL, MATERIAL PVC, COR CINZA, BITOLA 1/2**Porte da empresa:** ME/EPP**Lances** (Obs: lances com * na frente foram excluídos pelo pregoeiro)

Valor do Lance	CNPJ/CPF	Data/Hora Registro
R\$ 5,0000	29.617.012/0001-41	26/05/2021 09:30:00:410
R\$ 4,9800	17.878.280/0001-38	26/05/2021 09:30:00:410
R\$ 4,9800	15.722.013/0001-41	26/05/2021 09:30:00:410
R\$ 4,9800	34.521.390/0001-67	26/05/2021 09:30:00:410
R\$ 4,9700	15.722.013/0001-41	26/05/2021 10:52:46:600
R\$ 4,5000	29.617.012/0001-41	26/05/2021 10:55:43:100
R\$ 4,4900	15.722.013/0001-41	26/05/2021 10:55:49:680
R\$ 4,4500	29.617.012/0001-41	26/05/2021 10:57:44:230

Não existem lances de desempate ME/EPP para o item**Eventos do Item**

Evento	Data	Observações
Abertura	26/05/2021 10:46:17	Item aberto.
Encerramento etapa aberta	26/05/2021 10:59:45	Encerrada etapa aberta do item.
Sorteio eletrônico	26/05/2021 10:59:45	Item teve empate real para o valor 4,9800. Procedeu-se o sorteio eletrônico entre os fornecedores com propostas empatadas.
Encerramento	26/05/2021 10:59:45	Item encerrado.
Aceite de proposta	28/05/2021 10:42:06	Aceite individual da proposta. Fornecedor: BAGAGEM COMERCIO E SERVICOS DE CONSTRUCOES EIRELI, CNPJ/CPF: 29.617.012/0001-41, pelo melhor lance de R\$ 4,4500.
Habilitação de fornecedor	01/06/2021 16:43:39	Habilitação em grupo de propostas. Fornecedor: BAGAGEM COMERCIO E SERVICOS DE CONSTRUCOES EIRELI - CNPJ/CPF: 29.617.012/0001-41

Não existem intenções de recurso para o item**Item: 59 - Curva eletroduto****Propostas** Participaram deste item as empresas abaixo relacionadas, com suas respectivas propostas.

(As propostas com * na frente foram desclassificadas)

CNPJ/CPF	Fornecedor	ME/EPP Equiparada	Declaração ME/EPP	Quantidade	Valor Unit.	Valor Global	Data/Hora Registro
34.521.390/0001-67	COMERCIO DE MATERIAIS DE CONSTRUCAO EIRELI	Sim	Sim	200	R\$ 5,2800	R\$ 1.056,0000	19/05/2021 14:04:38

Marca: ELECON**Fabricante:** ELECON**Modelo / Versão:** ELECON**Descrição Detalhada do Objeto Ofertado:** Curva eletroduto, angulação: 90°, tipo: encaixe, material: pvc rígido, cor: cinza, diâmetro nominal: 3,4 pol**Porte da empresa:** ME/EPP

17.878.280/0001-38	PRISMA COMERCIO DE MATERIAIS DE CONSTRUCAO E OBRAS DE E	Sim	Sim	200	R\$ 5,2800	R\$ 1.056,0000	25/05/2021 12:29:45
--------------------	---	-----	-----	-----	------------	----------------	---------------------

Marca: OBRAMAX**Fabricante:** OBRAMAX**Modelo / Versão:** PVC**Descrição Detalhada do Objeto Ofertado:** Curva eletroduto, angulação: 90°, tipo: encaixe, material: pvc rígido, cor: cinza, diâmetro nominal: 3,4 po**Porte da empresa:** ME/EPP

15.722.013/0001-41	S R DISTRIBUIDORA SERVICOS E COMERCIO LTDA	Sim	Sim	200	R\$ 5,2800	R\$ 1.056,0000	25/05/2021 17:14:44
--------------------	--	-----	-----	-----	------------	----------------	---------------------

Marca: CIPLA**Fabricante:** CIPLA**Modelo / Versão:** CONFORME EDITAL**Descrição Detalhada do Objeto Ofertado:** CURVA ELETRODUTO, ANGULAÇÃO 90°, TIPO ENCAIXE, MATERIAL PVC RÍGIDO, COR CINZA, DIÂMETRO NOMINAL ¾**Porte da empresa:** ME/EPP

29.617.012/0001-41	BAGAGEM COMERCIO E SERVICOS DE CONSTRUCOES EIRELI	Sim	Sim	200	R\$ 5,5000	R\$ 1.100,0000	24/05/2021 11:57:45
--------------------	---	-----	-----	-----	------------	----------------	---------------------

Marca: tigre**Fabricante:** tigre**Modelo / Versão:** tigre**Descrição Detalhada do Objeto Ofertado:** CURVA ELETRODUTO, ANGULAÇÃO 90°, TIPO ENCAIXE, MATERIAL PVC RÍGIDO, COR CINZA, DIÂMETRO NOMINAL ¾**Porte da empresa:** ME/EPP**Lances** (Obs: lances com * na frente foram excluídos pelo pregoeiro)

Valor do Lance	CNPJ/CPF	Data/Hora Registro
R\$ 5,5000	29.617.012/0001-41	26/05/2021 09:30:00:410
R\$ 5,2800	17.878.280/0001-38	26/05/2021 09:30:00:410
R\$ 5,2800	15.722.013/0001-41	26/05/2021 09:30:00:410
R\$ 5,2800	34.521.390/0001-67	26/05/2021 09:30:00:410
R\$ 5,2700	17.878.280/0001-38	26/05/2021 10:53:20:253
R\$ 5,2600	15.722.013/0001-41	26/05/2021 10:57:40:773

Não existem lances de desempate ME/EPP para o item**Eventos do Item**

Evento	Data	Observações
Abertura	26/05/2021 10:47:45	Item aberto.
Encerramento	26/05/2021 10:59:41	Item encerrado.
Encerramento etapa aberta	26/05/2021 10:59:41	Encerrada etapa aberta do item.
Aceite de proposta	28/05/2021 10:42:14	Aceite individual da proposta. Fornecedor: S R DISTRIBUIDORA SERVICOS E COMERCIO LTDA, CNPJ/CPF: 15.722.013/0001-41, pelo melhor lance de R\$ 5,2600.
Habilitação de fornecedor	01/06/2021 12:21:09	Habilitação em grupo de propostas. Fornecedor: S R DISTRIBUIDORA SERVICOS E COMERCIO LTDA - CNPJ/CPF: 15.722.013/0001-41

Não existem intenções de recurso para o item**Item: 60 - Argamassa****Propostas** Participaram deste item as empresas abaixo relacionadas, com suas respectivas propostas.

(As propostas com * na frente foram desclassificadas)

CNPJ/CPF	Fornecedor	ME/EPP Equiparada	Declaração ME/EPP	Quantidade	Valor Unit.	Valor Global	Data/Hora Registro
29.617.012/0001-41	BAGAGEM COMERCIO E	Sim	Sim	400	R\$ 14,0000	R\$ 5.600,0000	24/05/2021

SERVICOS DE
CONSTRUCOES EIRELI

Marca: argalev

Fabricante: argalev

Modelo / Versão: argalev

Descrição Detalhada do Objeto Ofertado: ARGAMASSA, COMPOSIÇÃO: CIMENTO, CALCÁRIO E ADITIVOS, COR: BRANCA, CARACTERÍSTICAS ADICIONAIS: COLANTE DE USO INTERNO, TIPO: AC II

Porte da empresa: ME/EPP

17.878.280/0001-38	PRISMA COMERCIO DE MATERIAIS DE CONSTRUCAO E OBRAS DE E	Sim	Sim	400	R\$ 14,7700	R\$ 5.908,0000	25/05/2021 12:29:45
--------------------	---	-----	-----	-----	-------------	----------------	------------------------

Marca: CONCREJUNTE

Fabricante: CONCREJUNTE

Modelo / Versão: AC II

Descrição Detalhada do Objeto Ofertado: Argamassa, composição: cimento, calcário e aditivos, cor: branca, características adicionais: colante de uso interno, tipo: ac ii

Porte da empresa: ME/EPP

15.722.013/0001-41	S R DISTRIBUIDORA SERVICOS E COMERCIO LTDA	Sim	Sim	400	R\$ 14,7700	R\$ 5.908,0000	25/05/2021 17:14:44
--------------------	--	-----	-----	-----	-------------	----------------	------------------------

Marca: QUARTZOLIT

Fabricante: QUARTZOLIT

Modelo / Versão: CONFORME EDITAL

Descrição Detalhada do Objeto Ofertado: ARGAMASSA, COMPOSIÇÃO: CIMENTO, CALCÁRIO E ADITIVOS, COR: BRANCA, CARACTERÍSTICAS ADICIONAIS: COLANTE DE USO INTERNO, TIPO: AC II

Porte da empresa: ME/EPP

Lances (Obs: lances com * na frente foram excluídos pelo pregoeiro)

Valor do Lance	CNPJ/CPF	Data/Hora Registro
R\$ 14,7700	17.878.280/0001-38	26/05/2021 09:30:00:410
R\$ 14,7700	15.722.013/0001-41	26/05/2021 09:30:00:410
R\$ 14,0000	29.617.012/0001-41	26/05/2021 09:30:00:410
R\$ 13,9900	15.722.013/0001-41	26/05/2021 10:50:00:343
R\$ 13,9700	17.878.280/0001-38	26/05/2021 10:53:40:640
R\$ 13,9600	15.722.013/0001-41	26/05/2021 10:57:25:340

Não existem lances de desempate ME/EPP para o item

Eventos do Item

Evento	Data	Observações
Abertura	26/05/2021 10:47:49	Item aberto.
Encerramento	26/05/2021 10:59:26	Item encerrado.
Encerramento etapa aberta	26/05/2021 10:59:26	Encerrada etapa aberta do item.
Aceite de proposta	28/05/2021 10:42:26	Aceite individual da proposta. Fornecedor: S R DISTRIBUIDORA SERVICOS E COMERCIO LTDA, CNPJ/CPF: 15.722.013/0001-41, pelo melhor lance de R\$ 13,9600.
Habilitação de fornecedor	01/06/2021 12:21:09	Habilitação em grupo de propostas. Fornecedor: S R DISTRIBUIDORA SERVICOS E COMERCIO LTDA - CNPJ/CPF: 15.722.013/0001-41

Não existem intenções de recurso para o item

Item: 61 - Curva eletroduto

Propostas Participaram deste item as empresas abaixo relacionadas, com suas respectivas propostas.

(As propostas com * na frente foram desclassificadas)

CNPJ/CPF	Fornecedor	ME/EPP Equiparada	Declaração ME/EPP	Quantidade	Valor Unit.	Valor Global	Data/Hora Registro
----------	------------	-------------------	-------------------	------------	-------------	--------------	--------------------

41.841.443/0001-92 PAULO ELETRO LTDA Sim Sim 100 R\$ 6,0000 R\$ 600,0000 20/05/2021 15:15:27

Marca: DANTAS**Fabricante:** DANTAS**Modelo / Versão:** CURVA ELETRODUTO**Descrição Detalhada do Objeto Ofertado:** CURVA ELETRODUTO, ANGULAÇÃO 90°, TAMANHO 1 1/4, MATERIAL PVC, COR PRETO, CARACTERÍSTICAS ADICIONAIS COM BOLSA**Porte da empresa:** ME/EPP

29.617.012/0001-41 BAGAGEM COMERCIO E Sim Sim 100 R\$ 6,5000 R\$ 650,0000 24/05/2021 12:04:08
SERVICOS DE
CONSTRUCOES EIRELI

Marca: fortlev**Fabricante:** fortlev**Modelo / Versão:** fortlev**Descrição Detalhada do Objeto Ofertado:** CURVA ELETRODUTO, ANGULAÇÃO 90°, TAMANHO 1 1/4, MATERIAL PVC, COR PRETO, CARACTERÍSTICAS ADICIONAIS COM BOLSA**Porte da empresa:** ME/EPP

17.878.280/0001-38 PRISMA COMERCIO DE Sim Sim 100 R\$ 6,8200 R\$ 682,0000 25/05/2021 12:41:57
MATERIAIS DE
CONSTRUCAO E OBRAS DE
E

Marca: OBRAMAX**Fabricante:** OBRAMAX**Modelo / Versão:** 1 1/4**Descrição Detalhada do Objeto Ofertado:** CURVA ELETRODUTO, ANGULAÇÃO 90°, TAMANHO 1 1/4, MATERIAL PVC, COR PRETO, CARACTERÍSTICAS ADICIONAIS COM BOLSA**Porte da empresa:** ME/EPP

15.722.013/0001-41 S R DISTRIBUIDORA Sim Sim 100 R\$ 6,8200 R\$ 682,0000 25/05/2021 17:18:58
SERVICOS E COMERCIO
LTDA

Marca: CIPLA**Fabricante:** CIPLA**Modelo / Versão:** CONFORME EDITAL**Descrição Detalhada do Objeto Ofertado:** CURVA ELETRODUTO, ANGULAÇÃO 90°, TAMANHO 1 1/4, MATERIAL PVC, COR PRETO, CARACTERÍSTICAS ADICIONAIS COM BOLSA**Porte da empresa:** ME/EPP**Lances** (Obs: lances com * na frente foram excluídos pelo pregoeiro)

Valor do Lance	CNPJ/CPF	Data/Hora Registro
R\$ 6,8200	17.878.280/0001-38	26/05/2021 09:30:00:410
R\$ 6,8200	15.722.013/0001-41	26/05/2021 09:30:00:410
R\$ 6,5000	29.617.012/0001-41	26/05/2021 09:30:00:410
R\$ 6,0000	41.841.443/0001-92	26/05/2021 09:30:00:410
R\$ 5,9900	15.722.013/0001-41	26/05/2021 10:50:03:260
R\$ 5,9000	41.841.443/0001-92	26/05/2021 10:53:23:297
R\$ 5,8000	17.878.280/0001-38	26/05/2021 10:56:55:093
R\$ 5,7000	41.841.443/0001-92	26/05/2021 10:57:13:567
R\$ 5,6900	15.722.013/0001-41	26/05/2021 10:57:44:670
R\$ 5,0000	41.841.443/0001-92	26/05/2021 10:58:10:617
R\$ 4,9900	15.722.013/0001-41	26/05/2021 10:58:20:087
R\$ 4,7000	41.841.443/0001-92	26/05/2021 10:58:41:747
R\$ 4,6900	15.722.013/0001-41	26/05/2021 10:59:53:217
R\$ 4,5000	41.841.443/0001-92	26/05/2021 11:00:22:470
R\$ 4,4900	15.722.013/0001-41	26/05/2021 11:01:56:253
R\$ 4,2000	41.841.443/0001-92	26/05/2021 11:02:12:037
R\$ 4,1900	15.722.013/0001-41	26/05/2021 11:02:37:003
R\$ 4,1000	41.841.443/0001-92	26/05/2021 11:02:43:413

R\$ 4,0900	15.722.013/0001-41	26/05/2021 11:02:53:700
R\$ 3,5000	41.841.443/0001-92	26/05/2021 11:03:09:427
R\$ 3,4000	29.617.012/0001-41	26/05/2021 11:03:52:320
R\$ 3,3900	15.722.013/0001-41	26/05/2021 11:04:32:000
R\$ 3,4800	41.841.443/0001-92	26/05/2021 11:05:19:237
R\$ 3,3800	41.841.443/0001-92	26/05/2021 11:05:32:423
R\$ 3,3700	15.722.013/0001-41	26/05/2021 11:06:07:607
R\$ 3,3500	41.841.443/0001-92	26/05/2021 11:06:25:583
R\$ 3,3400	15.722.013/0001-41	26/05/2021 11:06:58:863
R\$ 3,3300	41.841.443/0001-92	26/05/2021 11:07:10:620
R\$ 3,3000	29.617.012/0001-41	26/05/2021 11:08:19:760
R\$ 3,2800	41.841.443/0001-92	26/05/2021 11:08:26:570
R\$ 3,2000	29.617.012/0001-41	26/05/2021 11:08:39:707
R\$ 3,1800	41.841.443/0001-92	26/05/2021 11:09:05:320
R\$ 3,1700	29.617.012/0001-41	26/05/2021 11:10:10:913
R\$ 3,1500	41.841.443/0001-92	26/05/2021 11:10:55:153
R\$ 3,1000	29.617.012/0001-41	26/05/2021 11:11:22:933
R\$ 3,0900	15.722.013/0001-41	26/05/2021 11:11:32:053
R\$ 3,0000	41.841.443/0001-92	26/05/2021 11:11:33:840
R\$ 2,9500	29.617.012/0001-41	26/05/2021 11:11:42:037

Não existem lances de desempate ME/EPP para o item

Eventos do Item

Evento	Data	Observações
Abertura	26/05/2021 10:48:02	Item aberto.
Encerramento	26/05/2021 11:13:43	Item encerrado.
Encerramento etapa aberta	26/05/2021 11:13:43	Encerrada etapa aberta do item.
Aceite de proposta	28/05/2021 10:43:04	Aceite individual da proposta. Fornecedor: BAGAGEM COMERCIO E SERVICOS DE CONSTRUCOES EIRELI, CNPJ/CPF: 29.617.012/0001-41, pelo melhor lance de R\$ 2,9500.
Habilitação de fornecedor	01/06/2021 16:43:39	Habilitação em grupo de propostas. Fornecedor: BAGAGEM COMERCIO E SERVICOS DE CONSTRUCOES EIRELI - CNPJ/CPF: 29.617.012/0001-41

Não existem intenções de recurso para o item

Item: 62 - Cola

Propostas Participaram deste item as empresas abaixo relacionadas, com suas respectivas propostas.

(As propostas com * na frente foram desclassificadas)

CNPJ/CPF	Fornecedor	ME/EPP Equiparada	Declaração ME/EPP	Quantidade	Valor Unit.	Valor Global	Data/Hora Registro
41.841.443/0001-92	PAULO ELETRO LTDA	Sim	Sim	40	R\$ 27,0000	R\$ 1.080,0000	20/05/2021 15:15:27

Marca: CHEMICOLOR

Fabricante: CHEMICOLOR

Modelo / Versão: COLA

Descrição Detalhada do Objeto Ofertado: COLA, COMPOSIÇÃO: BORRACHA DE CLOROPROPILENO, SOLVENTES INFLAMÁVEIS, APLICAÇÃO: TUBULAÇÃO DE REFRIGERAÇÃO, CARACTERÍSTICAS ADICIONAIS: TUBO DE ESPUMA ELASTOMÉRICA SINTÉTICA, TIPO: LÍQUIDO

Porte da empresa: ME/EPP

17.878.280/0001-38	PRISMA COMERCIO DE MATERIAIS DE CONSTRUCAO E OBRAS DE E	Sim	Sim	40	R\$ 27,1800	R\$ 1.087,2000	25/05/2021 12:41:57
--------------------	---	-----	-----	----	-------------	----------------	------------------------

Marca: PULVITEC

Fabricante: PULVITEC

Modelo / Versão: CLOROPROPILENO

Descrição Detalhada do Objeto Ofertado: COLA, COMPOSIÇÃO: BORRACHA DE CLOROPROPILENO, SOLVENTES INFLAMÁVEIS, APLICAÇÃO:

TUBULAÇÃO DE REFRIGERAÇÃO, CARACTERÍSTICAS ADICIONAIS: TUBO DE ESPUMA ELASTOMÉRICA SINTÉTICA, TIPO: LÍQUIDO

Porte da empresa: ME/EPP

15.722.013/0001-41 S R DISTRIBUIDORA Sim Sim 40 R\$ 27,1800 R\$ 1.087,2000 25/05/2021
SERVICOS E COMERCIO 17:18:58
LTDA

Marca: POLYTUBES

Fabricante: POLYTUBES

Modelo / Versão: CONFORME EDITAL

Descrição Detalhada do Objeto Ofertado: COLA, COMPOSIÇÃO: BORRACHA DE CLOROPROPILENO, SOLVENTES INFLAMÁVEIS, APLICAÇÃO: TUBULAÇÃO DE REFRIGERAÇÃO, CARACTERÍSTICAS ADICIONAIS: TUBO DE ESPUMA ELASTOMÉRICA SINTÉTICA, TIPO: LÍQUIDO

Porte da empresa: ME/EPP

29.617.012/0001-41 BAGAGEM COMERCIO E Sim Sim 40 R\$ 28,0000 R\$ 1.120,0000 24/05/2021
SERVICOS DE 12:04:08
CONSTRUCOES EIRELI

Marca: skt

Fabricante: skt

Modelo / Versão: skt

Descrição Detalhada do Objeto Ofertado: COLA, COMPOSIÇÃO: BORRACHA DE CLOROPROPILENO, SOLVENTES INFLAMÁVEIS, APLICAÇÃO: TUBULAÇÃO DE REFRIGERAÇÃO, CARACTERÍSTICAS ADICIONAIS: TUBO DE ESPUMA ELASTOMÉRICA SINTÉTICA, TIPO: LÍQUIDO

Porte da empresa: ME/EPP

Lances (Obs: lances com * na frente foram excluídos pelo pregoeiro)

Valor do Lance	CNPJ/CPF	Data/Hora Registro
R\$ 28,0000	29.617.012/0001-41	26/05/2021 09:30:00:410
R\$ 27,1800	17.878.280/0001-38	26/05/2021 09:30:00:410
R\$ 27,1800	15.722.013/0001-41	26/05/2021 09:30:00:410
R\$ 27,0000	41.841.443/0001-92	26/05/2021 09:30:00:410
R\$ 26,9900	15.722.013/0001-41	26/05/2021 10:57:51:247
R\$ 26,5000	41.841.443/0001-92	26/05/2021 10:58:01:407
R\$ 26,4900	15.722.013/0001-41	26/05/2021 11:02:00:873
R\$ 23,0000	41.841.443/0001-92	26/05/2021 11:02:23:403
R\$ 22,9900	15.722.013/0001-41	26/05/2021 11:02:29:913
R\$ 22,5000	41.841.443/0001-92	26/05/2021 11:02:36:223
R\$ 22,4900	15.722.013/0001-41	26/05/2021 11:02:48:150
R\$ 22,3900	41.841.443/0001-92	26/05/2021 11:02:58:563
R\$ 22,3800	15.722.013/0001-41	26/05/2021 11:04:04:607
R\$ 20,0000	41.841.443/0001-92	26/05/2021 11:04:13:503
R\$ 22,3000	29.617.012/0001-41	26/05/2021 11:04:14:023
R\$ 19,9900	15.722.013/0001-41	26/05/2021 11:04:25:173
R\$ 18,0000	41.841.443/0001-92	26/05/2021 11:04:30:563
R\$ 18,9900	15.722.013/0001-41	26/05/2021 11:04:37:137
R\$ 17,9900	15.722.013/0001-41	26/05/2021 11:04:42:500
R\$ 17,9000	41.841.443/0001-92	26/05/2021 11:05:42:583
R\$ 17,8900	15.722.013/0001-41	26/05/2021 11:05:51:860
R\$ 17,8000	41.841.443/0001-92	26/05/2021 11:06:36:853
R\$ 17,8800	15.722.013/0001-41	26/05/2021 11:06:50:160
R\$ 17,7800	15.722.013/0001-41	26/05/2021 11:07:05:110
R\$ 17,7500	41.841.443/0001-92	26/05/2021 11:07:16:327
R\$ 17,7400	15.722.013/0001-41	26/05/2021 11:08:22:163
R\$ 17,7000	41.841.443/0001-92	26/05/2021 11:08:32:043
R\$ 17,0000	29.617.012/0001-41	26/05/2021 11:08:32:270
R\$ 16,9900	15.722.013/0001-41	26/05/2021 11:08:41:610
R\$ 16,0000	29.617.012/0001-41	26/05/2021 11:08:47:330
R\$ 15,9900	17.878.280/0001-38	26/05/2021 11:10:46:080
R\$ 15,9800	15.722.013/0001-41	26/05/2021 11:11:06:703

R\$ 15,9000	29.617.012/0001-41	26/05/2021 11:11:38:000
R\$ 15,8900	15.722.013/0001-41	26/05/2021 11:11:44:840
R\$ 15,8500	15.722.013/0001-41	26/05/2021 11:11:49:037
R\$ 15,8000	29.617.012/0001-41	26/05/2021 11:12:03:990
R\$ 15,7900	17.878.280/0001-38	26/05/2021 11:12:29:860
R\$ 15,7000	29.617.012/0001-41	26/05/2021 11:12:35:800
R\$ 15,6900	15.722.013/0001-41	26/05/2021 11:12:54:580
R\$ 15,0000	29.617.012/0001-41	26/05/2021 11:14:29:707
R\$ 14,9900	15.722.013/0001-41	26/05/2021 11:14:34:780
R\$ 14,0000	29.617.012/0001-41	26/05/2021 11:14:59:220
R\$ 13,9900	15.722.013/0001-41	26/05/2021 11:16:06:673
R\$ 13,5000	29.617.012/0001-41	26/05/2021 11:17:20:580
R\$ 13,4900	15.722.013/0001-41	26/05/2021 11:18:20:540
R\$ 13,4000	29.617.012/0001-41	26/05/2021 11:19:19:620
R\$ 13,3900	15.722.013/0001-41	26/05/2021 11:19:28:813
R\$ 13,0000	29.617.012/0001-41	26/05/2021 11:19:32:050
R\$ 12,9900	15.722.013/0001-41	26/05/2021 11:19:38:317
R\$ 12,0000	29.617.012/0001-41	26/05/2021 11:20:30:540
R\$ 12,9800	15.722.013/0001-41	26/05/2021 11:21:07:103
R\$ 11,9900	15.722.013/0001-41	26/05/2021 11:21:12:817
R\$ 11,0000	29.617.012/0001-41	26/05/2021 11:22:15:353
R\$ 10,9000	15.722.013/0001-41	26/05/2021 11:23:28:737
R\$ 10,5000	29.617.012/0001-41	26/05/2021 11:24:00:243
R\$ 10,0000	15.722.013/0001-41	26/05/2021 11:24:29:680
R\$ 9,9900	17.878.280/0001-38	26/05/2021 11:26:21:163
R\$ 9,9800	15.722.013/0001-41	26/05/2021 11:26:35:647
R\$ 9,9500	17.878.280/0001-38	26/05/2021 11:28:12:283
R\$ 9,9400	15.722.013/0001-41	26/05/2021 11:28:20:077

Não existem lances de desempate ME/EPP para o item

Eventos do Item

Evento	Data	Observações
Abertura	26/05/2021 10:53:44	Item aberto.
Encerramento	26/05/2021 11:30:21	Item encerrado.
Encerramento etapa aberta	26/05/2021 11:30:21	Encerrada etapa aberta do item.
Aceite de proposta	28/05/2021 10:43:30	Aceite individual da proposta. Fornecedor: S R DISTRIBUIDORA SERVICOS E COMERCIO LTDA, CNPJ/CPF: 15.722.013/0001-41, pelo melhor lance de R\$ 9,9400.
Habilitação de fornecedor	01/06/2021 12:21:09	Habilitação em grupo de propostas. Fornecedor: S R DISTRIBUIDORA SERVICOS E COMERCIO LTDA - CNPJ/CPF: 15.722.013/0001-41

Não existem intenções de recurso para o item

Item: 63 - Tubo plástico

Propostas Participaram deste item as empresas abaixo relacionadas, com suas respectivas propostas.

(As propostas com * na frente foram desclassificadas)

CNPJ/CPF	Fornecedor	ME/EPP Equiparada	Declaração ME/EPP	Quantidade	Valor Unit.	Valor Global	Data/Hora Registro
17.878.280/0001-38	PRISMA COMERCIO DE MATERIAIS DE CONSTRUCAO E OBRAS DE E	Sim	Sim	20	R\$ 204,9000	R\$ 4.098,0000	25/05/2021 12:41:58

Marca: FORTLEV

Fabricante: FORTLEV

Modelo / Versão: PVC

Descrição Detalhada do Objeto Ofertado: Tubo plástico, material: pvc, diâmetro: 150 mm, comprimento: 6 m, aplicação: esgoto

Porte da empresa: ME/EPP

15.722.013/0001-41	S R DISTRIBUIDORA	Sim	Sim	20	R\$ 204,9000	R\$ 4.098,0000	25/05/2021
--------------------	-------------------	-----	-----	----	--------------	----------------	------------

SERVICOS E
COMERCIO LTDA

17:18:58

Marca: FORTLEV**Fabricante:** FORTLEV**Modelo / Versão:** CONFORME EDITAL**Descrição Detalhada do Objeto Ofertado:** TUBO PLÁSTICO, MATERIAL:
PVC, DIÂMETRO: 150 MM, COMPRIMENTO: 6 M, APLICAÇÃO: ESGOTO**Porte da empresa:** ME/EPP

29.617.012/0001-41	BAGAGEM COMERCIO E SERVICOS DE CONSTRUCOES EIRELI	Sim	Sim	20	R\$ 210,0000	R\$ 4.200,0000	24/05/2021 12:04:08
--------------------	--	-----	-----	----	--------------	----------------	------------------------

Marca: fortlev**Fabricante:** fortlev**Modelo / Versão:** fortlev**Descrição Detalhada do Objeto Ofertado:** TUBO PLÁSTICO, MATERIAL:
PVC, DIÂMETRO: 150 MM, COMPRIMENTO: 6 M, APLICAÇÃO: ESGOTO**Porte da empresa:** ME/EPP

38.559.624/0001-16	SAMARA VASCONCELOS ROSAS EIRELI	Sim	Sim	20	R\$ 500,0000	R\$ 10.000,0000	26/05/2021 08:59:35
--------------------	---------------------------------------	-----	-----	----	--------------	-----------------	------------------------

Marca: PLASTUBOS**Fabricante:** PLASTUBOS**Modelo / Versão:** PLASTUBOS**Descrição Detalhada do Objeto Ofertado:** Tubo plástico, material: pvc,
diâmetro: 150 mm, comprimento: 6 m, aplicação: esgoto**Porte da empresa:** ME/EPP**Lances** (Obs: lances com * na frente foram excluídos pelo pregoeiro)

Valor do Lance	CNPJ/CPF	Data/Hora Registro
R\$ 500,0000	38.559.624/0001-16	26/05/2021 09:30:00:410
R\$ 210,0000	29.617.012/0001-41	26/05/2021 09:30:00:410
R\$ 204,9000	17.878.280/0001-38	26/05/2021 09:30:00:410
R\$ 204,9000	15.722.013/0001-41	26/05/2021 09:30:00:410
R\$ 204,8000	17.878.280/0001-38	26/05/2021 10:58:42:930
R\$ 204,7900	15.722.013/0001-41	26/05/2021 11:00:36:210
R\$ 203,0000	29.617.012/0001-41	26/05/2021 11:05:12:330
R\$ 202,9900	15.722.013/0001-41	26/05/2021 11:05:17:263
R\$ 202,0000	29.617.012/0001-41	26/05/2021 11:05:25:327
R\$ 201,9900	15.722.013/0001-41	26/05/2021 11:05:31:810
R\$ 200,0000	29.617.012/0001-41	26/05/2021 11:07:14:980
R\$ 199,9900	15.722.013/0001-41	26/05/2021 11:07:21:217
R\$ 199,5900	17.878.280/0001-38	26/05/2021 11:08:57:100
R\$ 199,0000	29.617.012/0001-41	26/05/2021 11:09:01:147
R\$ 198,8800	15.722.013/0001-41	26/05/2021 11:09:04:090
R\$ 198,0000	29.617.012/0001-41	26/05/2021 11:10:54:580
R\$ 197,0000	17.878.280/0001-38	26/05/2021 11:11:00:713
R\$ 196,9900	15.722.013/0001-41	26/05/2021 11:11:13:503
R\$ 195,0000	29.617.012/0001-41	26/05/2021 11:11:55:097
R\$ 194,9900	15.722.013/0001-41	26/05/2021 11:12:02:663
R\$ 190,0000	29.617.012/0001-41	26/05/2021 11:12:09:563
R\$ 189,9900	15.722.013/0001-41	26/05/2021 11:12:15:800
R\$ 189,9800	17.878.280/0001-38	26/05/2021 11:12:35:470
R\$ 189,0000	29.617.012/0001-41	26/05/2021 11:12:39:143
R\$ 189,9700	15.722.013/0001-41	26/05/2021 11:12:41:530
R\$ 188,9900	15.722.013/0001-41	26/05/2021 11:12:48:430
R\$ 188,0000	29.617.012/0001-41	26/05/2021 11:14:21:200
R\$ 187,9900	15.722.013/0001-41	26/05/2021 11:14:31:507
R\$ 187,0000	17.878.280/0001-38	26/05/2021 11:15:17:327
R\$ 186,9900	15.722.013/0001-41	26/05/2021 11:16:00:993
R\$ 186,0000	29.617.012/0001-41	26/05/2021 11:17:32:953

R\$ 185,9900	15.722.013/0001-41	26/05/2021 11:18:10:207
R\$ 185,0000	29.617.012/0001-41	26/05/2021 11:19:23:863
R\$ 184,9900	15.722.013/0001-41	26/05/2021 11:19:33:860
R\$ 184,0000	29.617.012/0001-41	26/05/2021 11:20:48:137
R\$ 183,9900	15.722.013/0001-41	26/05/2021 11:21:01:773
R\$ 183,0000	29.617.012/0001-41	26/05/2021 11:22:23:230
R\$ 182,9900	15.722.013/0001-41	26/05/2021 11:22:39:950
R\$ 182,0000	29.617.012/0001-41	26/05/2021 11:24:18:557
R\$ 180,0000	17.878.280/0001-38	26/05/2021 11:24:20:217
R\$ 179,9900	15.722.013/0001-41	26/05/2021 11:24:39:123
R\$ 179,0000	29.617.012/0001-41	26/05/2021 11:25:04:517
R\$ 248,3000	38.559.624/0001-16	26/05/2021 11:26:48:580
R\$ 176,0000	17.878.280/0001-38	26/05/2021 11:26:51:307

Não existem lances de desempate ME/EPP para o item

Eventos do Item

Evento	Data	Observações
Abertura	26/05/2021 10:55:18	Item aberto.
Encerramento etapa aberta	26/05/2021 11:28:52	Encerrada etapa aberta do item.
Encerramento	26/05/2021 11:28:52	Item encerrado.
Aceite de proposta	28/05/2021 10:43:44	Aceite individual da proposta. Fornecedor: PRISMA COMERCIO DE MATERIAIS DE CONSTRUCAO E OBRAS DE E, CNPJ/CPF: 17.878.280/0001-38, pelo melhor lance de R\$ 176,0000.
Habilitação de fornecedor	01/06/2021 14:14:48	Habilitação em grupo de propostas. Fornecedor: PRISMA COMERCIO DE MATERIAIS DE CONSTRUCAO E OBRAS DE E - CNPJ/CPF: 17.878.280/0001-38

Não existem intenções de recurso para o item

Item: 64 - Tubo plástico

Propostas Participaram deste item as empresas abaixo relacionadas, com suas respectivas propostas.

(As propostas com * na frente foram desclassificadas)

CNPJ/CPF	Fornecedor	ME/EPP Equiparada	Declaração ME/EPP	Quantidade	Valor Unit.	Valor Global	Data/Hora Registro
38.559.624/0001-16	SAMARA VASCONCELOS ROSAS EIRELI	Sim	Sim	20	R\$ 100,0000	R\$ 2.000,0000	26/05/2021 08:59:35
	Marca: PLASTUBOS						
	Fabricante: PLASTUBOS						
	Modelo / Versão: PLASTUBOS						
	Descrição Detalhada do Objeto Ofertado: Tubo plástico, material: pvc, diâmetro: 60 mm, comprimento: 6 m, aplicação: esgoto						
	Porte da empresa: ME/EPP						
17.878.280/0001-38	PRISMA COMERCIO DE MATERIAIS DE CONSTRUCAO E OBRAS DE E	Sim	Sim	20	R\$ 138,5900	R\$ 2.771,8000	25/05/2021 12:41:58
	Marca: FORTLEV						
	Fabricante: FORTLEV						
	Modelo / Versão: PVC						
	Descrição Detalhada do Objeto Ofertado: TUBO PLÁSTICO, MATERIAL: PVC, DIÂMETRO: 60 MM, COMPRIMENTO: 6 M, APLICAÇÃO: ESGOTO						
	Porte da empresa: ME/EPP						
15.722.013/0001-41	S R DISTRIBUIDORA SERVICOS E COMERCIO LTDA	Sim	Sim	20	R\$ 138,5900	R\$ 2.771,8000	25/05/2021 17:18:58
	Marca: FORTLEV						
	Fabricante: FORTLEV						
	Modelo / Versão: CONFORME EDITAL						
	Descrição Detalhada do Objeto Ofertado: TUBO PLÁSTICO, MATERIAL:						

PVC, DIÂMETRO: 60 MM, COMPRIMENTO: 6 M, APLICAÇÃO: ESGOTO

Porte da empresa: ME/EPP

29.843.035/0001-74	SENTINELA DO VALE COMERCIAL EIRELI	Sim	Sim	20	R\$ 138,5900 R\$ 2.771,8000	26/05/2021 08:46:59
--------------------	---------------------------------------	-----	-----	----	-----------------------------	------------------------

Marca: fenix**Fabricante:** fenix**Modelo / Versão:** fenix**Descrição Detalhada do Objeto Ofertado:** TUBO PLÁSTICO, MATERIAL: PVC, DIÂMETRO: 50 MM, COMPRIMENTO: 6 M, APLICAÇÃO: ESGOTO**Porte da empresa:** ME/EPP

29.617.012/0001-41	BAGAGEM COMERCIO E SERVICOS DE CONSTRUCOES EIRELI	Sim	Sim	20	R\$ 140,0000 R\$ 2.800,0000	24/05/2021 12:04:08
--------------------	---	-----	-----	----	-----------------------------	------------------------

Marca: fortlev**Fabricante:** fortlev**Modelo / Versão:** fortlev**Descrição Detalhada do Objeto Ofertado:** TUBO PLÁSTICO, MATERIAL: PVC, DIÂMETRO: 60 MM, COMPRIMENTO: 6 M, APLICAÇÃO: ESGOTO**Porte da empresa:** ME/EPP**Lances** (Obs: lances com * na frente foram excluídos pelo pregoeiro)

Valor do Lance	CNPJ/CPF	Data/Hora Registro
R\$ 140,0000	29.617.012/0001-41	26/05/2021 09:30:00:410
R\$ 138,5900	17.878.280/0001-38	26/05/2021 09:30:00:410
R\$ 138,5900	15.722.013/0001-41	26/05/2021 09:30:00:410
R\$ 138,5900	29.843.035/0001-74	26/05/2021 09:30:00:410
R\$ 100,0000	38.559.624/0001-16	26/05/2021 09:30:00:410
R\$ 99,9900	15.722.013/0001-41	26/05/2021 11:00:41:263
R\$ 99,9800	29.843.035/0001-74	26/05/2021 11:04:00:937
R\$ 95,0000	15.722.013/0001-41	26/05/2021 11:04:18:370
R\$ 94,9900	29.843.035/0001-74	26/05/2021 11:04:33:050
R\$ 94,9800	15.722.013/0001-41	26/05/2021 11:04:50:393
R\$ 94,9700	29.843.035/0001-74	26/05/2021 11:05:05:700
R\$ 94,0000	15.722.013/0001-41	26/05/2021 11:05:11:587
R\$ 93,9900	29.843.035/0001-74	26/05/2021 11:05:27:583
R\$ 93,9800	15.722.013/0001-41	26/05/2021 11:05:38:820
R\$ 93,9700	29.843.035/0001-74	26/05/2021 11:05:53:560
R\$ 93,9600	15.722.013/0001-41	26/05/2021 11:06:07:977
R\$ 93,9500	29.843.035/0001-74	26/05/2021 11:06:24:137
R\$ 63,9400	15.722.013/0001-41	26/05/2021 11:06:29:523
R\$ 63,9300	29.843.035/0001-74	26/05/2021 11:06:44:993
R\$ 63,9200	15.722.013/0001-41	26/05/2021 11:07:09:510
R\$ 63,9100	29.843.035/0001-74	26/05/2021 11:07:24:217
R\$ 63,9000	15.722.013/0001-41	26/05/2021 11:07:39:417
R\$ 63,8900	29.843.035/0001-74	26/05/2021 11:07:55:813
R\$ 63,8800	15.722.013/0001-41	26/05/2021 11:08:04:410
R\$ 63,8700	29.843.035/0001-74	26/05/2021 11:08:20:737
R\$ 63,8600	15.722.013/0001-41	26/05/2021 11:08:31:017
R\$ 63,8500	29.843.035/0001-74	26/05/2021 11:08:45:727
R\$ 63,8400	15.722.013/0001-41	26/05/2021 11:08:57:050
R\$ 63,8300	29.843.035/0001-74	26/05/2021 11:09:13:220
R\$ 63,8200	15.722.013/0001-41	26/05/2021 11:09:18:637
R\$ 63,8100	29.843.035/0001-74	26/05/2021 11:09:33:113
R\$ 63,6200	15.722.013/0001-41	26/05/2021 11:09:40:707
R\$ 63,6100	29.843.035/0001-74	26/05/2021 11:09:57:550
R\$ 63,6000	15.722.013/0001-41	26/05/2021 11:10:08:347
R\$ 63,5900	29.843.035/0001-74	26/05/2021 11:10:24:563
R\$ 63,5800	15.722.013/0001-41	26/05/2021 11:10:46:050
R\$ 63,5700	29.843.035/0001-74	26/05/2021 11:11:00:990
R\$ 63,5600	15.722.013/0001-41	26/05/2021 11:11:19:693

R\$ 63,5500	29.843.035/0001-74	26/05/2021 11:11:35:647
R\$ 63,5100	15.722.013/0001-41	26/05/2021 11:11:42:367
R\$ 63,5000	29.843.035/0001-74	26/05/2021 11:11:58:587
R\$ 63,4900	15.722.013/0001-41	26/05/2021 11:12:08:980
R\$ 63,4800	29.843.035/0001-74	26/05/2021 11:12:24:673
R\$ 63,4700	15.722.013/0001-41	26/05/2021 11:12:34:853
R\$ 63,4600	29.843.035/0001-74	26/05/2021 11:12:50:143
R\$ 63,4500	15.722.013/0001-41	26/05/2021 11:13:07:570
R\$ 63,4400	29.843.035/0001-74	26/05/2021 11:13:24:227
R\$ 63,4300	15.722.013/0001-41	26/05/2021 11:13:44:843
R\$ 63,4200	29.843.035/0001-74	26/05/2021 11:14:00:517
R\$ 63,4000	15.722.013/0001-41	26/05/2021 11:14:10:763
R\$ 63,3900	29.843.035/0001-74	26/05/2021 11:14:26:937
R\$ 63,3800	15.722.013/0001-41	26/05/2021 11:14:44:993
R\$ 63,3700	29.843.035/0001-74	26/05/2021 11:15:01:100
R\$ 63,3600	15.722.013/0001-41	26/05/2021 11:15:07:467
R\$ 63,3500	29.843.035/0001-74	26/05/2021 11:15:22:993
R\$ 63,3400	15.722.013/0001-41	26/05/2021 11:15:52:960
R\$ 63,3300	29.843.035/0001-74	26/05/2021 11:16:08:393
R\$ 63,3200	15.722.013/0001-41	26/05/2021 11:16:13:523
R\$ 63,3100	29.843.035/0001-74	26/05/2021 11:16:29:803
R\$ 63,3000	15.722.013/0001-41	26/05/2021 11:16:40:143
R\$ 63,2900	29.843.035/0001-74	26/05/2021 11:16:55:817
R\$ 63,2800	15.722.013/0001-41	26/05/2021 11:17:02:467
R\$ 63,2700	29.843.035/0001-74	26/05/2021 11:17:19:297
R\$ 63,2600	15.722.013/0001-41	26/05/2021 11:17:58:837
R\$ 63,2500	29.843.035/0001-74	26/05/2021 11:18:14:313
R\$ 63,2400	15.722.013/0001-41	26/05/2021 11:18:25:413
R\$ 63,2300	29.843.035/0001-74	26/05/2021 11:18:40:747
R\$ 63,2200	15.722.013/0001-41	26/05/2021 11:18:47:093
R\$ 63,2100	29.843.035/0001-74	26/05/2021 11:19:02:667
R\$ 63,2000	15.722.013/0001-41	26/05/2021 11:19:13:270
R\$ 63,1900	29.843.035/0001-74	26/05/2021 11:19:29:183
R\$ 63,1800	15.722.013/0001-41	26/05/2021 11:19:43:613
R\$ 63,0000	29.617.012/0001-41	26/05/2021 11:19:44:427
R\$ 62,9900	15.722.013/0001-41	26/05/2021 11:19:49:620
R\$ 62,9800	29.843.035/0001-74	26/05/2021 11:20:06:397
R\$ 62,9700	15.722.013/0001-41	26/05/2021 11:20:17:600
R\$ 62,9600	29.843.035/0001-74	26/05/2021 11:20:34:397
R\$ 62,9500	15.722.013/0001-41	26/05/2021 11:20:55:753
R\$ 62,9400	29.843.035/0001-74	26/05/2021 11:21:11:593
R\$ 62,9300	15.722.013/0001-41	26/05/2021 11:21:19:057
R\$ 62,9200	29.843.035/0001-74	26/05/2021 11:21:35:030
R\$ 62,9100	15.722.013/0001-41	26/05/2021 11:21:54:467
R\$ 62,9000	29.843.035/0001-74	26/05/2021 11:22:11:333
R\$ 62,8900	15.722.013/0001-41	26/05/2021 11:22:29:727
R\$ 62,8800	29.843.035/0001-74	26/05/2021 11:22:45:377
R\$ 62,8000	15.722.013/0001-41	26/05/2021 11:22:51:463
R\$ 62,7900	29.843.035/0001-74	26/05/2021 11:23:06:797
R\$ 50,0000	15.722.013/0001-41	26/05/2021 11:23:18:900
R\$ 55,0000	29.843.035/0001-74	26/05/2021 11:23:35:843
R\$ 49,5000	29.617.012/0001-41	26/05/2021 11:25:26:673
R\$ 49,4900	15.722.013/0001-41	26/05/2021 11:25:34:967
R\$ 49,0000	29.617.012/0001-41	26/05/2021 11:25:40:557
R\$ 48,0000	15.722.013/0001-41	26/05/2021 11:26:29:497
R\$ 80,0000	38.559.624/0001-16	26/05/2021 11:26:53:927
R\$ 47,9000	29.617.012/0001-41	26/05/2021 11:28:39:110
R\$ 47,6900	15.722.013/0001-41	26/05/2021 11:28:56:483
R\$ 47,0000	29.617.012/0001-41	26/05/2021 11:30:32:187
R\$ 46,9900	15.722.013/0001-41	26/05/2021 11:30:56:827

R\$ 45,0000

29.617.012/0001-41

26/05/2021 11:32:08:937

R\$ 44,9900

15.722.013/0001-41

26/05/2021 11:33:00:910

Não existem lances de desempate ME/EPP para o item**Eventos do Item**

Evento	Data	Observações
Abertura	26/05/2021 10:55:41	Item aberto.
Encerramento	26/05/2021 11:35:01	Item encerrado.
Encerramento etapa aberta	26/05/2021 11:35:01	Encerrada etapa aberta do item.
Aceite de proposta	28/05/2021 10:44:05	Aceite individual da proposta. Fornecedor: S R DISTRIBUIDORA SERVICOS E COMERCIO LTDA, CNPJ/CPF: 15.722.013/0001-41, pelo melhor lance de R\$ 44,9900.
Habilitação de fornecedor	01/06/2021 12:21:09	Habilitação em grupo de propostas. Fornecedor: S R DISTRIBUIDORA SERVICOS E COMERCIO LTDA - CNPJ/CPF: 15.722.013/0001-41

Não existem intenções de recurso para o item**Item: 65 - Tubo pvc roscável**

Propostas Participaram deste item as empresas abaixo relacionadas, com suas respectivas propostas.

(As propostas com * na frente foram desclassificadas)

CNPJ/CPF	Fornecedor	ME/EPP Equiparada	Declaração ME/EPP	Quantidade	Valor Unit.	Valor Global	Data/Hora Registro
29.617.012/0001-41	BAGAGEM COMERCIO E SERVICOS DE CONSTRUÇOES EIRELI	Sim	Sim	30	R\$ 79,0000	R\$ 2.370,0000	24/05/2021 12:04:08
	Marca: fortlev						
	Fabricante: fortlev						
	Modelo / Versão: fortlev						
	Descrição Detalhada do Objeto Ofertado: TUBO PVC ROSCÁVEL, APLICAÇÃO: HIDRÁULICA, DIÂMETRO NOMINAL: 3,4 POL, COMPRIMENTO: 6 M						
	Porte da empresa: ME/EPP						
17.878.280/0001-38	PRISMA COMERCIO DE MATERIAIS DE CONSTRUCAO E OBRAS DE E	Sim	Sim	30	R\$ 79,2400	R\$ 2.377,2000	25/05/2021 12:41:58
	Marca: FORTLEV						
	Fabricante: FORTLEV						
	Modelo / Versão: PVC						
	Descrição Detalhada do Objeto Ofertado: TUBO PVC ROSCÁVEL, APLICAÇÃO: HIDRÁULICA, DIÂMETRO NOMINAL: 3,4 POL, COMPRIMENTO: 6 M						
	Porte da empresa: ME/EPP						
15.722.013/0001-41	S R DISTRIBUIDORA SERVICOS E COMERCIO LTDA	Sim	Sim	30	R\$ 79,2400	R\$ 2.377,2000	25/05/2021 17:18:58
	Marca: FORTLEV						
	Fabricante: FORTLEV						
	Modelo / Versão: CONFORME EDITAL						
	Descrição Detalhada do Objeto Ofertado: TUBO PVC ROSCÁVEL, APLICAÇÃO: HIDRÁULICA, DIÂMETRO NOMINAL: 3,4 POL, COMPRIMENTO: 6 M						
	Porte da empresa: ME/EPP						
29.843.035/0001-74	SENTINELA DO VALE COMERCIAL EIRELI	Sim	Sim	30	R\$ 79,2400	R\$ 2.377,2000	26/05/2021 08:46:59
	Marca: fenix						
	Fabricante: fenix						
	Modelo / Versão: fenix						
	Descrição Detalhada do Objeto Ofertado: TUBO PVC ROSCÁVEL,						

APLICAÇÃO: HIDRÁULICA, DIÂMETRO NOMINAL: 3,4 POL, COMPRIMENTO: 6
M

Porte da empresa: ME/EPP

Lances (Obs: lances com * na frente foram excluídos pelo pregoeiro)

Valor do Lance	CNPJ/CPF	Data/Hora Registro
R\$ 79,2400	29.843.035/0001-74	26/05/2021 09:30:00:410
R\$ 79,2400	17.878.280/0001-38	26/05/2021 09:30:00:410
R\$ 79,2400	15.722.013/0001-41	26/05/2021 09:30:00:410
R\$ 79,0000	29.617.012/0001-41	26/05/2021 09:30:00:410
R\$ 78,9900	15.722.013/0001-41	26/05/2021 11:00:45:020
R\$ 78,9800	29.843.035/0001-74	26/05/2021 11:04:01:883
R\$ 78,9700	15.722.013/0001-41	26/05/2021 11:04:55:857
R\$ 78,9600	29.843.035/0001-74	26/05/2021 11:05:11:327
R\$ 78,9500	15.722.013/0001-41	26/05/2021 11:05:23:040
R\$ 78,9400	29.843.035/0001-74	26/05/2021 11:05:39:823
R\$ 78,9300	15.722.013/0001-41	26/05/2021 11:05:50:727
R\$ 78,9200	29.843.035/0001-74	26/05/2021 11:06:06:883
R\$ 78,9100	15.722.013/0001-41	26/05/2021 11:06:13:137
R\$ 78,9000	29.843.035/0001-74	26/05/2021 11:06:29:240
R\$ 78,8900	15.722.013/0001-41	26/05/2021 11:06:37:657
R\$ 78,8800	29.843.035/0001-74	26/05/2021 11:06:54:140
R\$ 78,8700	15.722.013/0001-41	26/05/2021 11:07:13:597
R\$ 78,8600	29.843.035/0001-74	26/05/2021 11:07:28:293
R\$ 78,8500	15.722.013/0001-41	26/05/2021 11:07:45:660
R\$ 78,8400	29.843.035/0001-74	26/05/2021 11:08:01:897
R\$ 78,8300	15.722.013/0001-41	26/05/2021 11:08:23:943
R\$ 78,8200	29.843.035/0001-74	26/05/2021 11:08:40:107
R\$ 78,8100	15.722.013/0001-41	26/05/2021 11:09:07:833
R\$ 78,8000	29.843.035/0001-74	26/05/2021 11:09:24:407
R\$ 78,7900	15.722.013/0001-41	26/05/2021 11:09:33:627
R\$ 78,7800	29.843.035/0001-74	26/05/2021 11:09:49:407
R\$ 78,7700	15.722.013/0001-41	26/05/2021 11:10:02:283
R\$ 78,7600	29.843.035/0001-74	26/05/2021 11:10:18:560
R\$ 78,7500	15.722.013/0001-41	26/05/2021 11:10:52:520
R\$ 78,7400	29.843.035/0001-74	26/05/2021 11:11:09:163
R\$ 78,7300	15.722.013/0001-41	26/05/2021 11:11:16:210
R\$ 78,7200	29.843.035/0001-74	26/05/2021 11:11:32:620
R\$ 78,7100	15.722.013/0001-41	26/05/2021 11:11:38:730
R\$ 78,7000	29.843.035/0001-74	26/05/2021 11:11:55:543
R\$ 78,6900	15.722.013/0001-41	26/05/2021 11:12:11:713
R\$ 78,6800	29.843.035/0001-74	26/05/2021 11:12:28:697
R\$ 78,9500	17.878.280/0001-38	26/05/2021 11:12:40:850
R\$ 78,6500	15.722.013/0001-41	26/05/2021 11:13:14:913
R\$ 78,6400	29.843.035/0001-74	26/05/2021 11:13:31:387
R\$ 78,6300	15.722.013/0001-41	26/05/2021 11:13:38:350
R\$ 78,6200	29.843.035/0001-74	26/05/2021 11:13:54:310
R\$ 78,6100	15.722.013/0001-41	26/05/2021 11:14:03:377
R\$ 78,6000	29.843.035/0001-74	26/05/2021 11:14:19:827
R\$ 78,5900	15.722.013/0001-41	26/05/2021 11:14:25:450
R\$ 78,5800	29.843.035/0001-74	26/05/2021 11:14:41:687
R\$ 78,5700	15.722.013/0001-41	26/05/2021 11:14:54:127
R\$ 78,5600	29.843.035/0001-74	26/05/2021 11:15:10:333
R\$ 78,5500	15.722.013/0001-41	26/05/2021 11:15:47:957
R\$ 78,5400	29.843.035/0001-74	26/05/2021 11:16:04:310
R\$ 78,5300	15.722.013/0001-41	26/05/2021 11:16:18:933
R\$ 78,5200	29.843.035/0001-74	26/05/2021 11:16:33:883
R\$ 78,5100	15.722.013/0001-41	26/05/2021 11:16:51:553
R\$ 78,5000	29.843.035/0001-74	26/05/2021 11:17:08:117
R\$ 78,4900	15.722.013/0001-41	26/05/2021 11:17:52:283

R\$ 78,4800	29.843.035/0001-74	26/05/2021 11:18:08:197
R\$ 78,4700	15.722.013/0001-41	26/05/2021 11:18:31:833
R\$ 78,4600	29.843.035/0001-74	26/05/2021 11:18:47:863
R\$ 78,4450	15.722.013/0001-41	26/05/2021 11:18:58:623
R\$ 78,4300	29.843.035/0001-74	26/05/2021 11:19:14:907
R\$ 78,4100	15.722.013/0001-41	26/05/2021 11:19:19:793
R\$ 78,4000	29.843.035/0001-74	26/05/2021 11:19:35:817
R\$ 78,3900	15.722.013/0001-41	26/05/2021 11:19:56:017
R\$ 78,3800	29.843.035/0001-74	26/05/2021 11:20:12:577
R\$ 78,3700	15.722.013/0001-41	26/05/2021 11:20:24:323
R\$ 78,3600	29.843.035/0001-74	26/05/2021 11:20:40:547
R\$ 78,3500	15.722.013/0001-41	26/05/2021 11:20:49:750
R\$ 78,3400	29.843.035/0001-74	26/05/2021 11:21:05:950
R\$ 78,3300	15.722.013/0001-41	26/05/2021 11:21:23:873
R\$ 78,3200	29.843.035/0001-74	26/05/2021 11:21:40:150
R\$ 78,3100	15.722.013/0001-41	26/05/2021 11:21:43:967
R\$ 78,3000	15.722.013/0001-41	26/05/2021 11:21:49:240
R\$ 78,2900	29.843.035/0001-74	26/05/2021 11:22:06:180
R\$ 78,2700	15.722.013/0001-41	26/05/2021 11:22:17:957
R\$ 78,2600	29.843.035/0001-74	26/05/2021 11:22:34:177
R\$ 78,2000	15.722.013/0001-41	26/05/2021 11:22:45:740
R\$ 78,1900	29.843.035/0001-74	26/05/2021 11:23:01:670
R\$ 78,1400	15.722.013/0001-41	26/05/2021 11:23:10:840
R\$ 78,1300	29.843.035/0001-74	26/05/2021 11:23:27:697
R\$ 50,0000	15.722.013/0001-41	26/05/2021 11:23:38:497
R\$ 49,9900	29.843.035/0001-74	26/05/2021 11:23:55:160
R\$ 30,0000	15.722.013/0001-41	26/05/2021 11:24:09:757
R\$ 38,0000	29.843.035/0001-74	26/05/2021 11:24:26:217
R\$ 29,0000	29.617.012/0001-41	26/05/2021 11:25:44:500
R\$ 29,9900	15.722.013/0001-41	26/05/2021 11:25:52:983
R\$ 28,9900	15.722.013/0001-41	26/05/2021 11:25:58:823
R\$ 28,0000	29.617.012/0001-41	26/05/2021 11:26:03:427
R\$ 22,0000	15.722.013/0001-41	26/05/2021 11:26:53:327

Não existem lances de desempate ME/EPP para o item

Eventos do Item

Evento	Data	Observações
Abertura	26/05/2021 10:55:42	Item aberto.
Encerramento	26/05/2021 11:28:54	Item encerrado.
Encerramento etapa aberta	26/05/2021 11:28:54	Encerrada etapa aberta do item.
Aceite de proposta	28/05/2021 10:44:14	Aceite individual da proposta. Fornecedor: S R DISTRIBUIDORA SERVICOS E COMERCIO LTDA, CNPJ/CPF: 15.722.013/0001-41, pelo melhor lance de R\$ 22,0000.
Habilitação de fornecedor	01/06/2021 12:21:09	Habilitação em grupo de propostas. Fornecedor: S R DISTRIBUIDORA SERVICOS E COMERCIO LTDA - CNPJ/CPF: 15.722.013/0001-41

Não existem intenções de recurso para o item

Item: 66 - Tubo hidráulico

Propostas Participaram deste item as empresas abaixo relacionadas, com suas respectivas propostas.

(As propostas com * na frente foram desclassificadas)

CNPJ/CPF	Fornecedor	ME/EPP Equiparada	Declaração ME/EPP	Quantidade	Valor Unit.	Valor Global	Data/Hora Registro
17.878.280/0001-38	PRISMA COMERCIO DE MATERIAIS DE CONSTRUCAO E OBRAS DE E	Sim	Sim	30	R\$ 87,5800	R\$ 2.627,4000	25/05/2021 12:41:58

Marca: FORTLEV

Fabricante: FORTLEV

Modelo / Versão: PVC

Descrição Detalhada do Objeto Ofertado: Tubo hidráulico, material: pvc, diâmetro: 50 mm, tipo: soldável, aplicação: tubulação de água, normas técnicas: abnt eb-892

Porte da empresa: ME/EPP

15.722.013/0001-41	S R DISTRIBUIDORA SERVICOS E COMERCIO LTDA	Sim	Sim	30	R\$ 87,5800	R\$ 2.627,4000	25/05/2021 17:18:58
--------------------	--	-----	-----	----	-------------	----------------	------------------------

Marca: FORTLEV

Fabricante: FORTLEV

Modelo / Versão: CONFORME EDITAL

Descrição Detalhada do Objeto Ofertado: TUBO HIDRÁULICO, MATERIAL: PVC, DIÂMETRO: 50 MM, TIPO: SOLDÁVEL, APLICAÇÃO: TUBULAÇÃO DE ÁGUA, NORMAS TÉCNICAS: ABNT EB-892

Porte da empresa: ME/EPP

29.843.035/0001-74	SENTINELA DO VALE COMERCIAL EIRELI	Sim	Sim	30	R\$ 87,5800	R\$ 2.627,4000	26/05/2021 08:46:59
--------------------	---------------------------------------	-----	-----	----	-------------	----------------	------------------------

Marca: plastilit

Fabricante: plastilit

Modelo / Versão: plastilit

Descrição Detalhada do Objeto Ofertado: TUBO HIDRÁULICO, MATERIAL: PVC, DIÂMETRO: 50 MM, TIPO: SOLDÁVEL, APLICAÇÃO: TUBULAÇÃO DE ÁGUA, NORMAS TÉCNICAS: ABNT EB-892

Porte da empresa: ME/EPP

29.617.012/0001-41	BAGAGEM COMERCIO E SERVICOS DE CONSTRUCOES EIRELI	Sim	Sim	30	R\$ 88,0000	R\$ 2.640,0000	24/05/2021 12:04:08
--------------------	---	-----	-----	----	-------------	----------------	------------------------

Marca: fortlev

Fabricante: fortlev

Modelo / Versão: fortlev

Descrição Detalhada do Objeto Ofertado: TUBO HIDRÁULICO, MATERIAL: PVC, DIÂMETRO: 50 MM, TIPO: SOLDÁVEL, APLICAÇÃO: TUBULAÇÃO DE ÁGUA, NORMAS TÉCNICAS: ABNT EB-892

Porte da empresa: ME/EPP

38.559.624/0001-16	SAMARA VASCONCELOS ROSAS EIRELI	Sim	Sim	30	R\$ 100,0000	R\$ 3.000,0000	26/05/2021 08:59:35
--------------------	---------------------------------------	-----	-----	----	--------------	----------------	------------------------

Marca: PLASTUBOS

Fabricante: PLASTUBOS

Modelo / Versão: PLASTUBOS

Descrição Detalhada do Objeto Ofertado: : Tubo hidráulico, material: pvc, diâmetro: 50 mm, tipo: soldável, aplicação: tubulação de água, normas técnicas: abnt eb-892

Porte da empresa: ME/EPP

Lances (Obs: lances com * na frente foram excluídos pelo pregoeiro)

Valor do Lance	CNPJ/CPF	Data/Hora Registro
R\$ 100,0000	38.559.624/0001-16	26/05/2021 09:30:00:410
R\$ 88,0000	29.617.012/0001-41	26/05/2021 09:30:00:410
R\$ 87,5800	17.878.280/0001-38	26/05/2021 09:30:00:410
R\$ 87,5800	15.722.013/0001-41	26/05/2021 09:30:00:410
R\$ 87,5800	29.843.035/0001-74	26/05/2021 09:30:00:410
R\$ 87,5700	15.722.013/0001-41	26/05/2021 11:03:43:657
R\$ 87,5600	29.843.035/0001-74	26/05/2021 11:06:06:880
R\$ 87,5500	15.722.013/0001-41	26/05/2021 11:06:15:933
R\$ 87,5400	29.843.035/0001-74	26/05/2021 11:06:30:760
R\$ 87,5300	15.722.013/0001-41	26/05/2021 11:06:41:367
R\$ 87,5200	29.843.035/0001-74	26/05/2021 11:06:58:220
R\$ 87,5100	15.722.013/0001-41	26/05/2021 11:07:18:100
R\$ 87,5000	29.843.035/0001-74	26/05/2021 11:07:34:413
R\$ 87,4900	15.722.013/0001-41	26/05/2021 11:07:56:593

R\$ 87,4800	29.843.035/0001-74	26/05/2021 11:08:12:663
R\$ 87,4700	15.722.013/0001-41	26/05/2021 11:08:20:700
R\$ 87,4600	29.843.035/0001-74	26/05/2021 11:08:37:050
R\$ 87,4500	15.722.013/0001-41	26/05/2021 11:09:10:730
R\$ 87,4400	29.843.035/0001-74	26/05/2021 11:09:27:477
R\$ 87,4300	15.722.013/0001-41	26/05/2021 11:09:37:403
R\$ 87,4200	29.843.035/0001-74	26/05/2021 11:09:53:490
R\$ 87,4100	15.722.013/0001-41	26/05/2021 11:10:05:560
R\$ 87,4000	29.843.035/0001-74	26/05/2021 11:10:21:503
R\$ 87,3900	15.722.013/0001-41	26/05/2021 11:10:56:993
R\$ 87,3800	29.843.035/0001-74	26/05/2021 11:11:13:250
R\$ 87,3700	15.722.013/0001-41	26/05/2021 11:11:24:313
R\$ 87,3600	29.843.035/0001-74	26/05/2021 11:11:40:223
R\$ 87,3500	15.722.013/0001-41	26/05/2021 11:11:49:707
R\$ 87,3400	29.843.035/0001-74	26/05/2021 11:12:05:747
R\$ 87,3300	15.722.013/0001-41	26/05/2021 11:12:17:100
R\$ 87,3200	29.843.035/0001-74	26/05/2021 11:12:33:840
R\$ 87,3000	17.878.280/0001-38	26/05/2021 11:12:48:517
R\$ 87,2900	29.843.035/0001-74	26/05/2021 11:13:03:993
R\$ 87,2800	15.722.013/0001-41	26/05/2021 11:13:16:683
R\$ 87,2700	29.843.035/0001-74	26/05/2021 11:13:33:387
R\$ 87,2600	15.722.013/0001-41	26/05/2021 11:13:36:693
R\$ 87,2500	29.843.035/0001-74	26/05/2021 11:13:52:280
R\$ 87,0000	15.722.013/0001-41	26/05/2021 11:13:56:337
R\$ 86,9900	29.843.035/0001-74	26/05/2021 11:14:11:677
R\$ 86,9800	15.722.013/0001-41	26/05/2021 11:14:19:083
R\$ 86,9700	29.843.035/0001-74	26/05/2021 11:14:34:583
R\$ 86,9500	15.722.013/0001-41	26/05/2021 11:15:00:633
R\$ 86,9400	29.843.035/0001-74	26/05/2021 11:15:17:390
R\$ 86,9300	15.722.013/0001-41	26/05/2021 11:15:42:640
R\$ 86,9200	29.843.035/0001-74	26/05/2021 11:15:58:693
R\$ 86,9100	15.722.013/0001-41	26/05/2021 11:16:23:980
R\$ 86,9000	29.843.035/0001-74	26/05/2021 11:16:40:107
R\$ 86,7800	15.722.013/0001-41	26/05/2021 11:16:57:227
R\$ 86,7700	29.843.035/0001-74	26/05/2021 11:17:13:160
R\$ 86,7500	15.722.013/0001-41	26/05/2021 11:17:46:890
R\$ 86,7400	29.843.035/0001-74	26/05/2021 11:18:02:600
R\$ 86,7300	15.722.013/0001-41	26/05/2021 11:18:31:073
R\$ 86,7200	29.843.035/0001-74	26/05/2021 11:18:47:947
R\$ 86,7100	15.722.013/0001-41	26/05/2021 11:19:07:123
R\$ 86,7000	29.843.035/0001-74	26/05/2021 11:19:23:190
R\$ 86,6900	15.722.013/0001-41	26/05/2021 11:20:02:450
R\$ 86,6800	29.843.035/0001-74	26/05/2021 11:20:18:093
R\$ 86,6500	15.722.013/0001-41	26/05/2021 11:20:32:970
R\$ 86,6400	29.843.035/0001-74	26/05/2021 11:20:49:657
R\$ 86,6300	15.722.013/0001-41	26/05/2021 11:21:29:427
R\$ 86,6200	29.843.035/0001-74	26/05/2021 11:21:46:283
R\$ 86,6000	15.722.013/0001-41	26/05/2021 11:22:12:103
R\$ 86,5900	29.843.035/0001-74	26/05/2021 11:22:27:780
R\$ 86,5800	15.722.013/0001-41	26/05/2021 11:22:59:163
R\$ 86,5700	29.843.035/0001-74	26/05/2021 11:23:15:470
R\$ 50,0000	15.722.013/0001-41	26/05/2021 11:23:48:920
R\$ 85,0000	29.843.035/0001-74	26/05/2021 11:24:04:827
R\$ 49,0000	17.878.280/0001-38	26/05/2021 11:25:54:297
R\$ 48,0000	29.617.012/0001-41	26/05/2021 11:26:00:457
R\$ 47,9900	15.722.013/0001-41	26/05/2021 11:26:08:387
R\$ 80,0000	38.559.624/0001-16	26/05/2021 11:26:58:677
R\$ 47,0000	29.617.012/0001-41	26/05/2021 11:28:44:163
R\$ 46,9900	15.722.013/0001-41	26/05/2021 11:29:13:630
R\$ 46,0000	29.617.012/0001-41	26/05/2021 11:31:09:633

R\$ 45,9900	15.722.013/0001-41	26/05/2021 11:31:22:920
R\$ 45,9000	29.617.012/0001-41	26/05/2021 11:32:20:713
R\$ 45,8800	15.722.013/0001-41	26/05/2021 11:32:39:583
R\$ 45,0000	29.617.012/0001-41	26/05/2021 11:34:05:057
R\$ 44,9900	15.722.013/0001-41	26/05/2021 11:34:18:363

Não existem lances de desempate ME/EPP para o item

Eventos do Item

Evento	Data	Observações
Abertura	26/05/2021 10:57:46	Item aberto.
Encerramento	26/05/2021 11:36:19	Item encerrado.
Encerramento etapa aberta	26/05/2021 11:36:19	Encerrada etapa aberta do item.
Aceite de proposta	31/05/2021 09:42:49	Aceite individual da proposta. Fornecedor: S R DISTRIBUIDORA SERVICOS E COMERCIO LTDA, CNPJ/CPF: 15.722.013/0001-41, pelo melhor lance de R\$ 44,9900.
Habilitação de fornecedor	01/06/2021 12:21:09	Habilitação em grupo de propostas. Fornecedor: S R DISTRIBUIDORA SERVICOS E COMERCIO LTDA - CNPJ/CPF: 15.722.013/0001-41

Não existem intenções de recurso para o item

Item: 67 - Tubo pvc soldável

Propostas Participaram deste item as empresas abaixo relacionadas, com suas respectivas propostas.

(As propostas com * na frente foram desclassificadas)

CNPJ/CPF	Fornecedor	ME/EPP Equiparada	Declaração ME/EPP	Quantidade	Valor Unit.	Valor Global	Data/Hora Registro
17.878.280/0001-38	PRISMA COMERCIO DE MATERIAIS DE CONSTRUCAO E OBRAS DE E	Sim	Sim	20	R\$ 17,5000	R\$ 350,0000	25/05/2021 12:41:58
	Marca: FORTLEV						
	Fabricante: FORTLEV						
	Modelo / Versão: PVC						
	Descrição Detalhada do Objeto Ofertado: Tubo pvc soldável, aplicação: hidráulica, cor: marrom, diâmetro nominal: 20 mm, comprimento: 6 m, material: pvc rígido						
	Porte da empresa: ME/EPP						
15.722.013/0001-41	S R DISTRIBUIDORA SERVICOS E COMERCIO LTDA	Sim	Sim	20	R\$ 17,5000	R\$ 350,0000	25/05/2021 17:18:58
	Marca: FORTLEV						
	Fabricante: FORTLEV						
	Modelo / Versão: CONFORME EDITAL						
	Descrição Detalhada do Objeto Ofertado: TUBO PVC SOLDÁVEL, APLICAÇÃO: HIDRÁULICA, COR: MARROM, DIÂMETRO NOMINAL: 20 MM, COMPRIMENTO: 6 M, MATERIAL: PVC RÍGIDO						
	Porte da empresa: ME/EPP						
29.617.012/0001-41	BAGAGEM COMERCIO E SERVICOS DE CONSTRUCOES EIRELI	Sim	Sim	20	R\$ 19,0000	R\$ 380,0000	24/05/2021 12:04:08
	Marca: fortlev						
	Fabricante: fortlev						
	Modelo / Versão: fortlev						
	Descrição Detalhada do Objeto Ofertado: TUBO PVC SOLDÁVEL, APLICAÇÃO: HIDRÁULICA, COR: MARROM, DIÂMETRO NOMINAL: 20 MM, COMPRIMENTO: 6 M, MATERIAL: PVC RÍGIDO						
	Porte da empresa: ME/EPP						
38.559.624/0001-16	SAMARA VASCONCELOS ROSAS EIRELI	Sim	Sim	20	R\$ 50,0000	R\$ 1.000,0000	26/05/2021 08:59:35
	Marca: PLASTUBOS						

Fabricante: PLASTUBOS**Modelo / Versão:** PLASTUBOS**Descrição Detalhada do Objeto Ofertado:** Tubo pvc soldável, aplicação: hidráulica, cor: marrom, diâmetro nominal: 20 mm, comprimento: 6 m, material: pvc rígido**Porte da empresa:** ME/EPP**Lances** (Obs: lances com * na frente foram excluídos pelo pregoeiro)

Valor do Lance	CNPJ/CPF	Data/Hora Registro
R\$ 50,0000	38.559.624/0001-16	26/05/2021 09:30:00:410
R\$ 19,0000	29.617.012/0001-41	26/05/2021 09:30:00:410
R\$ 17,5000	17.878.280/0001-38	26/05/2021 09:30:00:410
R\$ 17,5000	15.722.013/0001-41	26/05/2021 09:30:00:410
R\$ 17,4900	15.722.013/0001-41	26/05/2021 11:12:21:817
R\$ 17,3900	17.878.280/0001-38	26/05/2021 11:14:04:400
R\$ 17,3800	15.722.013/0001-41	26/05/2021 11:14:23:553
R\$ 17,3000	29.617.012/0001-41	26/05/2021 11:15:13:377
R\$ 17,2900	15.722.013/0001-41	26/05/2021 11:15:58:700
R\$ 17,2000	29.617.012/0001-41	26/05/2021 11:17:48:197
R\$ 17,1900	17.878.280/0001-38	26/05/2021 11:17:50:827
R\$ 17,1800	15.722.013/0001-41	26/05/2021 11:18:35:737
R\$ 17,1700	29.617.012/0001-41	26/05/2021 11:18:43:020
R\$ 17,1600	15.722.013/0001-41	26/05/2021 11:19:11:217
R\$ 17,1500	29.617.012/0001-41	26/05/2021 11:20:27:373
R\$ 17,1400	15.722.013/0001-41	26/05/2021 11:20:42:847
R\$ 17,1300	29.617.012/0001-41	26/05/2021 11:22:33:397
R\$ 17,1200	15.722.013/0001-41	26/05/2021 11:23:04:687
R\$ 17,1000	17.878.280/0001-38	26/05/2021 11:24:42:363
R\$ 17,0000	29.617.012/0001-41	26/05/2021 11:24:54:587
R\$ 17,0900	15.722.013/0001-41	26/05/2021 11:24:54:783
R\$ 16,9900	15.722.013/0001-41	26/05/2021 11:25:45:037
R\$ 17,0000	38.559.624/0001-16	26/05/2021 11:27:03:680
R\$ 16,5000	29.617.012/0001-41	26/05/2021 11:27:14:917
R\$ 16,4900	38.559.624/0001-16	26/05/2021 11:27:18:593
R\$ 15,0000	15.722.013/0001-41	26/05/2021 11:27:38:200
R\$ 14,9900	17.878.280/0001-38	26/05/2021 11:29:30:120
R\$ 14,9800	15.722.013/0001-41	26/05/2021 11:29:46:793
R\$ 14,9000	29.617.012/0001-41	26/05/2021 11:31:25:717
R\$ 14,8900	15.722.013/0001-41	26/05/2021 11:31:35:230
R\$ 14,7900	17.878.280/0001-38	26/05/2021 11:31:51:210
R\$ 14,7800	15.722.013/0001-41	26/05/2021 11:32:49:670
R\$ 14,7000	17.878.280/0001-38	26/05/2021 11:34:14:470
R\$ 14,0000	29.617.012/0001-41	26/05/2021 11:36:02:720
R\$ 13,5000	17.878.280/0001-38	26/05/2021 11:37:08:950
R\$ 13,4000	29.617.012/0001-41	26/05/2021 11:38:23:963
R\$ 13,2900	17.878.280/0001-38	26/05/2021 11:39:40:403

Não existem lances de desempate ME/EPP para o item**Eventos do Item**

Evento	Data	Observações
Abertura	26/05/2021 11:04:07	Item aberto.
Encerramento etapa aberta	26/05/2021 11:41:41	Encerrada etapa aberta do item.
Encerramento	26/05/2021 11:41:41	Item encerrado.
Aceite de proposta	31/05/2021 09:43:23	Aceite individual da proposta. Fornecedor: PRISMA COMERCIO DE MATERIAIS DE CONSTRUCAO E OBRAS DE E, CNPJ/CPF: 17.878.280/0001-38, pelo melhor lance de R\$ 13,2900.
Habilitação de fornecedor	01/06/2021 14:14:48	Habilitação em grupo de propostas. Fornecedor: PRISMA COMERCIO DE MATERIAIS DE CONSTRUCAO E OBRAS DE E - CNPJ/CPF: 17.878.280/0001-38

Não existem intenções de recurso para o item

Item: 68 - Tubo pvc soldável

Propostas Participaram deste item as empresas abaixo relacionadas, com suas respectivas propostas.

(As propostas com * na frente foram desclassificadas)

CNPJ/CPF	Fornecedor	ME/EPP Equiparada	Declaração ME/EPP	Quantidade	Valor Unit.	Valor Global	Data/Hora Registro
17.878.280/0001-38	PRISMA COMERCIO DE MATERIAIS DE CONSTRUCAO E OBRAS DE E	Sim	Sim	30	R\$ 21,8300	R\$ 654,9000	25/05/2021 12:41:58
	Marca: FORTLEV						
	Fabricante: FORTLEV						
	Modelo / Versão: PVC						
	Descrição Detalhada do Objeto Ofertado: TUBO PVC SOLDÁVEL, APLICAÇÃO: HIDRÁULICA, COR: MARROM, DIÂMETRO NOMINAL: 25 MM, COMPRIMENTO: 6 M, MATERIAL: PVC RÍGIDO						
	Porte da empresa: ME/EPP						
15.722.013/0001-41	S R DISTRIBUIDORA SERVICOS E COMERCIO LTDA	Sim	Sim	30	R\$ 21,8300	R\$ 654,9000	25/05/2021 17:18:58
	Marca: FORTLEV						
	Fabricante: FORTLEV						
	Modelo / Versão: CONFORME EDITAL						
	Descrição Detalhada do Objeto Ofertado: TUBO PVC SOLDÁVEL, APLICAÇÃO: HIDRÁULICA, COR: MARROM, DIÂMETRO NOMINAL: 25 MM, COMPRIMENTO: 6 M, MATERIAL: PVC RÍGIDO						
	Porte da empresa: ME/EPP						
29.843.035/0001-74	SENTINELA DO VALE COMERCIAL EIRELI	Sim	Sim	30	R\$ 21,8300	R\$ 654,9000	26/05/2021 08:46:58
	Marca: plastilit						
	Fabricante: plastilit						
	Modelo / Versão: plastilit						
	Descrição Detalhada do Objeto Ofertado: TUBO PVC SOLDÁVEL, APLICAÇÃO: HIDRÁULICA, COR: MARROM, DIÂMETRO NOMINAL: 25 MM, COMPRIMENTO: 6 M, MATERIAL: PVC RÍGIDO						
	Porte da empresa: ME/EPP						
29.617.012/0001-41	BAGAGEM COMERCIO E SERVICOS DE CONSTRUCOES EIRELI	Sim	Sim	30	R\$ 22,0000	R\$ 660,0000	24/05/2021 12:04:08
	Marca: fortlev						
	Fabricante: fortlev						
	Modelo / Versão: fortlev						
	Descrição Detalhada do Objeto Ofertado: TUBO PVC SOLDÁVEL, APLICAÇÃO: HIDRÁULICA, COR: MARROM, DIÂMETRO NOMINAL: 25 MM, COMPRIMENTO: 6 M, MATERIAL: PVC RÍGIDO						
	Porte da empresa: ME/EPP						
38.559.624/0001-16	SAMARA VASCONCELOS ROSAS EIRELI	Sim	Sim	30	R\$ 50,0000	R\$ 1.500,0000	26/05/2021 08:59:35
	Marca: PLASTUBOS						
	Fabricante: PLASTUBOS						
	Modelo / Versão: PLASTUBOS						
	Descrição Detalhada do Objeto Ofertado: Tubo pvc soldável, aplicação: hidráulica, cor: marrom, diâmetro nominal: 25 mm, comprimento: 6 m, material: pvc rígido						
	Porte da empresa: ME/EPP						

Lances (Obs: lances com * na frente foram excluídos pelo pregoeiro)

Valor do Lance	CNPJ/CPF	Data/Hora Registro
R\$ 50,0000	38.559.624/0001-16	26/05/2021 09:30:00:410

R\$ 22,0000	29.617.012/0001-41	26/05/2021 09:30:00:410
R\$ 21,8300	17.878.280/0001-38	26/05/2021 09:30:00:410
R\$ 21,8300	15.722.013/0001-41	26/05/2021 09:30:00:410
R\$ 21,8300	29.843.035/0001-74	26/05/2021 09:30:00:410
R\$ 21,8200	15.722.013/0001-41	26/05/2021 11:12:25:157
R\$ 21,8100	29.843.035/0001-74	26/05/2021 11:12:41:960
R\$ 21,8000	15.722.013/0001-41	26/05/2021 11:13:07:573
R\$ 21,7900	29.843.035/0001-74	26/05/2021 11:13:24:240
R\$ 21,7800	15.722.013/0001-41	26/05/2021 11:13:30:553
R\$ 21,7700	29.843.035/0001-74	26/05/2021 11:13:46:160
R\$ 21,7600	15.722.013/0001-41	26/05/2021 11:13:49:350
R\$ 21,7500	29.843.035/0001-74	26/05/2021 11:14:05:547
R\$ 21,7400	15.722.013/0001-41	26/05/2021 11:14:19:600
R\$ 21,7300	29.843.035/0001-74	26/05/2021 11:14:35:587
R\$ 21,7200	15.722.013/0001-41	26/05/2021 11:14:41:417
R\$ 21,7100	29.843.035/0001-74	26/05/2021 11:14:58:007
R\$ 21,7000	15.722.013/0001-41	26/05/2021 11:15:34:273
R\$ 21,6900	29.843.035/0001-74	26/05/2021 11:15:49:533
R\$ 21,6800	15.722.013/0001-41	26/05/2021 11:16:02:153
R\$ 21,6700	29.843.035/0001-74	26/05/2021 11:16:17:590
R\$ 21,6600	15.722.013/0001-41	26/05/2021 11:16:26:713
R\$ 21,6500	29.843.035/0001-74	26/05/2021 11:16:42:037
R\$ 21,6400	15.722.013/0001-41	26/05/2021 11:17:02:443
R\$ 21,6300	29.843.035/0001-74	26/05/2021 11:17:19:280
R\$ 21,6200	15.722.013/0001-41	26/05/2021 11:17:39:283
R\$ 21,6100	29.843.035/0001-74	26/05/2021 11:17:54:457
R\$ 21,6000	15.722.013/0001-41	26/05/2021 11:19:06:707
R\$ 21,0000	29.617.012/0001-41	26/05/2021 11:19:09:657
R\$ 20,9900	15.722.013/0001-41	26/05/2021 11:19:20:467
R\$ 20,9800	29.843.035/0001-74	26/05/2021 11:19:36:950
R\$ 20,9700	15.722.013/0001-41	26/05/2021 11:19:40:093
R\$ 20,9600	29.843.035/0001-74	26/05/2021 11:19:56:193
R\$ 20,9500	15.722.013/0001-41	26/05/2021 11:20:03:140
R\$ 20,9400	29.843.035/0001-74	26/05/2021 11:20:19:100
R\$ 20,9300	15.722.013/0001-41	26/05/2021 11:21:35:153
R\$ 20,9200	29.843.035/0001-74	26/05/2021 11:21:49:833
R\$ 20,9100	15.722.013/0001-41	26/05/2021 11:22:18:897
R\$ 20,9000	29.843.035/0001-74	26/05/2021 11:22:34:143
R\$ 20,8900	15.722.013/0001-41	26/05/2021 11:22:48:643
R\$ 20,8800	29.843.035/0001-74	26/05/2021 11:23:03:717
R\$ 20,8700	15.722.013/0001-41	26/05/2021 11:23:08:933
R\$ 20,8600	29.843.035/0001-74	26/05/2021 11:23:24:643
R\$ 20,8500	15.722.013/0001-41	26/05/2021 11:24:18:720
R\$ 20,8400	29.843.035/0001-74	26/05/2021 11:24:35:520
R\$ 20,5000	29.617.012/0001-41	26/05/2021 11:26:13:420
R\$ 20,8000	29.843.035/0001-74	26/05/2021 11:26:30:097
R\$ 20,4900	15.722.013/0001-41	26/05/2021 11:27:03:457
R\$ 22,0000	38.559.624/0001-16	26/05/2021 11:27:09:487
R\$ 20,4800	38.559.624/0001-16	26/05/2021 11:27:14:620
R\$ 19,0000	15.722.013/0001-41	26/05/2021 11:27:48:553
R\$ 18,0000	29.617.012/0001-41	26/05/2021 11:29:31:010
R\$ 17,5000	17.878.280/0001-38	26/05/2021 11:31:09:860
R\$ 17,9900	15.722.013/0001-41	26/05/2021 11:31:11:667
R\$ 17,4900	15.722.013/0001-41	26/05/2021 11:31:31:927
R\$ 17,0000	29.617.012/0001-41	26/05/2021 11:32:55:783

Não existem lances de desempate ME/EPP para o item

Eventos do Item

Evento	Data	Observações
Abertura	26/05/2021	Item aberto.

	11:04:09	
Encerramento	26/05/2021 11:34:56	Item encerrado.
Encerramento etapa aberta	26/05/2021 11:34:56	Encerrada etapa aberta do item.
Aceite de proposta	31/05/2021 09:55:10	Aceite individual da proposta. Fornecedor: BAGAGEM COMERCIO E SERVICOS DE CONSTRUCOES EIRELI, CNPJ/CPF: 29.617.012/0001-41, pelo melhor lance de R\$ 17,0000.
Habilitação de fornecedor	01/06/2021 16:43:39	Habilitação em grupo de propostas. Fornecedor: BAGAGEM COMERCIO E SERVICOS DE CONSTRUCOES EIRELI - CNPJ/CPF: 29.617.012/0001-41

Não existem intenções de recurso para o item

Item: 69 - Tubo pvc soldável

Propostas Participaram deste item as empresas abaixo relacionadas, com suas respectivas propostas.

(As propostas com * na frente foram desclassificadas)

CNPJ/CPF	Fornecedor	ME/EPP Equiparada	Declaração ME/EPP	Quantidade	Valor Unit.	Valor Global	Data/Hora Registro
17.878.280/0001-38	PRISMA COMERCIO DE MATERIAIS DE CONSTRUCAO E OBRAS DE E	Sim	Sim	20	R\$ 72,0000	R\$ 1.440,0000	25/05/2021 12:41:58
	Marca: FORTLEV						
	Fabricante: FORTLEV						
	Modelo / Versão: PVC						
	Descrição Detalhada do Objeto Ofertado: Tubo pvc soldável, aplicação: hidráulica, cor: branca, diâmetro nominal: 75 mm, comprimento: 6 m, material: pvc rígido, características adicionais: pba,junta elástica,anéis de borracha,classe 12						
	Porte da empresa: ME/EPP						
15.722.013/0001-41	S R DISTRIBUIDORA SERVICOS E COMERCIO LTDA	Sim	Sim	20	R\$ 72,0000	R\$ 1.440,0000	25/05/2021 17:18:58
	Marca: FORTLEV						
	Fabricante: FORTLEV						
	Modelo / Versão: CONFORME EDITAL						
	Descrição Detalhada do Objeto Ofertado: TUBO PVC SOLDÁVEL, APLICAÇÃO: HIDRÁULICA, COR: BRANCA, DIÂMETRO NOMINAL: 75 MM, COMPRIMENTO: 6 M, MATERIAL: PVC RÍGIDO, CARACTERÍSTICAS ADICIONAIS: PBA,JUNTA ELÁSTICA,ANÉIS DE BORRACHA,CLASSE 12						
	Porte da empresa: ME/EPP						
29.617.012/0001-41	BAGAGEM COMERCIO E SERVICOS DE CONSTRUCOES EIRELI	Sim	Sim	20	R\$ 75,0000	R\$ 1.500,0000	24/05/2021 12:04:08
	Marca: fortlev						
	Fabricante: fortlev						
	Modelo / Versão: fortlev						
	Descrição Detalhada do Objeto Ofertado: TUBO PVC SOLDÁVEL, APLICAÇÃO: HIDRÁULICA, COR: BRANCA, DIÂMETRO NOMINAL: 75 MM, COMPRIMENTO: 6 M, MATERIAL: PVC RÍGIDO, CARACTERÍSTICAS ADICIONAIS: PBA, JUNTA ELÁSTICA, ANÉIS DE BORRACHA, CLASSE 12						
	Porte da empresa: ME/EPP						

Lances (Obs: lances com * na frente foram excluídos pelo pregoeiro)

Valor do Lance	CNPJ/CPF	Data/Hora Registro
R\$ 75,0000	29.617.012/0001-41	26/05/2021 09:30:00:410
R\$ 72,0000	17.878.280/0001-38	26/05/2021 09:30:00:410
R\$ 72,0000	15.722.013/0001-41	26/05/2021 09:30:00:410
R\$ 71,9900	17.878.280/0001-38	26/05/2021 11:04:23:980
R\$ 71,9800	15.722.013/0001-41	26/05/2021 11:06:02:217
R\$ 71,5000	17.878.280/0001-38	26/05/2021 11:13:43:513
R\$ 71,4900	15.722.013/0001-41	26/05/2021 11:13:54:107

R\$ 71,4800	15.722.013/0001-41	26/05/2021 11:15:23:547
R\$ 71,0000	29.617.012/0001-41	26/05/2021 11:15:39:027
R\$ 69,9900	15.722.013/0001-41	26/05/2021 11:15:42:313
R\$ 69,0000	17.878.280/0001-38	26/05/2021 11:17:11:503
R\$ 68,9900	15.722.013/0001-41	26/05/2021 11:17:21:363
R\$ 68,5000	17.878.280/0001-38	26/05/2021 11:18:48:377
R\$ 68,4900	15.722.013/0001-41	26/05/2021 11:18:59:870
R\$ 68,0000	17.878.280/0001-38	26/05/2021 11:20:33:647
R\$ 67,9900	15.722.013/0001-41	26/05/2021 11:21:35:760

Não existem lances de desempate ME/EPP para o item

Eventos do Item

Evento	Data	Observações
Abertura	26/05/2021 11:04:14	Item aberto.
Encerramento etapa aberta	26/05/2021 11:23:36	Encerrada etapa aberta do item.
Encerramento	26/05/2021 11:23:36	Item encerrado.
Aceite de proposta	31/05/2021 09:58:02	Aceite individual da proposta. Fornecedor: S R DISTRIBUIDORA SERVICOS E COMERCIO LTDA, CNPJ/CPF: 15.722.013/0001-41, pelo melhor lance de R\$ 67,9900.
Habilitação de fornecedor	01/06/2021 12:21:09	Habilitação em grupo de propostas. Fornecedor: S R DISTRIBUIDORA SERVICOS E COMERCIO LTDA - CNPJ/CPF: 15.722.013/0001-41

Não existem intenções de recurso para o item

Item: 70 - Tubo descarga

Propostas Participaram deste item as empresas abaixo relacionadas, com suas respectivas propostas.

(As propostas com * na frente foram desclassificadas)

CNPJ/CPF	Fornecedor	ME/EPP Equiparada	Declaração ME/EPP	Quantidade	Valor Unit.	Valor Global	Data/Hora Registro
17.878.280/0001-38	PRISMA COMERCIO DE MATERIAIS DE CONSTRUCAO E OBRAS DE E	Sim	Sim	15	R\$ 15,6200	R\$ 234,3000	25/05/2021 12:41:58
	Marca: FORTLEV						
	Fabricante: FORTLEV						
	Modelo / Versão: PVC						
	Descrição Detalhada do Objeto Ofertado: TUBO DESCARGA, MATERIAL: PVC, DIÂMETRO: 38 MM, COMPRIMENTO: 80 CM, CARACTERÍSTICAS ADICIONAIS: COM ANEL DE VEDAÇÃO E JOELHO 90°, TIPO: EMBUTIR						
	Porte da empresa: ME/EPP						
15.722.013/0001-41	S R DISTRIBUIDORA SERVICOS E COMERCIO LTDA	Sim	Sim	15	R\$ 15,6200	R\$ 234,3000	25/05/2021 17:18:58
	Marca: KRONA						
	Fabricante: KRONA						
	Modelo / Versão: CONFORME EDITAL						
	Descrição Detalhada do Objeto Ofertado: TUBO DESCARGA, MATERIAL: PVC, DIÂMETRO: 38 MM, COMPRIMENTO: 80 CM, CARACTERÍSTICAS ADICIONAIS: COM ANEL DE VEDAÇÃO E JOELHO 90°, TIPO: EMBUTIR						
	Porte da empresa: ME/EPP						
29.843.035/0001-74	SENTINELA DO VALE COMERCIAL EIRELI	Sim	Sim	15	R\$ 15,6200	R\$ 234,3000	26/05/2021 08:46:58
	Marca: plastilit						
	Fabricante: plastilit						
	Modelo / Versão: plastilit						
	Descrição Detalhada do Objeto Ofertado: TUBO DESCARGA, MATERIAL: PVC DIÂMETRO: 38 MM, COMPRIMENTO 80 CM, CARACTERÍSTICAS ADICIONAIS: COM ANEL DE VEDAÇÃO E JOELHO 90°, TIPO: EMBUTIR						
	Porte da empresa: ME/EPP						

29.617.012/0001-41 BAGAGEM COMERCIO E Sim Sim 15 R\$ 16,0000 R\$ 240,0000 24/05/2021
 SERVICOS DE 12:04:08
 CONSTRUCOES EIRELI

Marca: astra**Fabricante:** astra**Modelo / Versão:** astra**Descrição Detalhada do Objeto Ofertado:** TUBO DESCARGA, MATERIAL: PVC, DIÂMETRO: 38 MM, COMPRIMENTO: 80 CM, CARACTERÍSTICAS ADICIONAIS: COM ANEL DE VEDAÇÃO E JOELHO 90°, TIPO: EMBUTIR**Porte da empresa:** ME/EPP**Lances** (Obs: lances com * na frente foram excluídos pelo pregoeiro)

Valor do Lance	CNPJ/CPF	Data/Hora Registro
R\$ 16,0000	29.617.012/0001-41	26/05/2021 09:30:00:410
R\$ 15,6200	17.878.280/0001-38	26/05/2021 09:30:00:410
R\$ 15,6200	15.722.013/0001-41	26/05/2021 09:30:00:410
R\$ 15,6200	29.843.035/0001-74	26/05/2021 09:30:00:410
R\$ 15,6100	15.722.013/0001-41	26/05/2021 11:12:35:023
R\$ 15,6000	29.843.035/0001-74	26/05/2021 11:12:50:147
R\$ 15,5900	15.722.013/0001-41	26/05/2021 11:13:11:287
R\$ 15,5800	29.843.035/0001-74	26/05/2021 11:13:28:307
R\$ 15,5700	15.722.013/0001-41	26/05/2021 11:13:32:943
R\$ 15,5600	29.843.035/0001-74	26/05/2021 11:13:49:263
R\$ 15,5500	15.722.013/0001-41	26/05/2021 11:13:56:640
R\$ 15,5400	29.843.035/0001-74	26/05/2021 11:14:12:683
R\$ 15,5300	15.722.013/0001-41	26/05/2021 11:14:16:057
R\$ 15,5200	29.843.035/0001-74	26/05/2021 11:14:31:523
R\$ 15,5100	15.722.013/0001-41	26/05/2021 11:14:44:073
R\$ 15,5000	29.843.035/0001-74	26/05/2021 11:15:01:073
R\$ 15,4900	15.722.013/0001-41	26/05/2021 11:15:38:507
R\$ 15,4800	29.843.035/0001-74	26/05/2021 11:15:53:597
R\$ 15,4700	15.722.013/0001-41	26/05/2021 11:16:35:957
R\$ 15,4600	29.843.035/0001-74	26/05/2021 11:16:51:753
R\$ 15,4500	15.722.013/0001-41	26/05/2021 11:17:08:480
R\$ 15,4400	29.843.035/0001-74	26/05/2021 11:17:23:847
R\$ 14,4300	15.722.013/0001-41	26/05/2021 11:17:32:087
R\$ 14,4200	29.843.035/0001-74	26/05/2021 11:17:47:330
R\$ 14,4100	15.722.013/0001-41	26/05/2021 11:18:17:467
R\$ 14,4000	29.843.035/0001-74	26/05/2021 11:18:33:623
R\$ 14,3900	15.722.013/0001-41	26/05/2021 11:18:39:577
R\$ 14,3800	29.843.035/0001-74	26/05/2021 11:18:55:520
R\$ 14,3700	15.722.013/0001-41	26/05/2021 11:19:02:810
R\$ 14,3600	29.843.035/0001-74	26/05/2021 11:19:17:990
R\$ 14,3500	15.722.013/0001-41	26/05/2021 11:19:23:650
R\$ 14,3400	29.843.035/0001-74	26/05/2021 11:19:39:887
R\$ 14,3300	15.722.013/0001-41	26/05/2021 11:20:07:330
R\$ 14,3200	29.843.035/0001-74	26/05/2021 11:20:23:247
R\$ 14,3100	15.722.013/0001-41	26/05/2021 11:21:32:417
R\$ 14,3000	29.843.035/0001-74	26/05/2021 11:21:48:820
R\$ 14,2900	15.722.013/0001-41	26/05/2021 11:22:13:370
R\$ 14,2800	29.843.035/0001-74	26/05/2021 11:22:30:573
R\$ 14,2700	15.722.013/0001-41	26/05/2021 11:22:44:413
R\$ 14,2600	29.843.035/0001-74	26/05/2021 11:22:59:633
R\$ 14,2500	15.722.013/0001-41	26/05/2021 11:23:11:987
R\$ 14,2400	29.843.035/0001-74	26/05/2021 11:23:28:700
R\$ 14,2300	15.722.013/0001-41	26/05/2021 11:23:34:997
R\$ 14,2200	29.843.035/0001-74	26/05/2021 11:23:50:120
R\$ 14,2100	15.722.013/0001-41	26/05/2021 11:24:12:017
R\$ 14,2000	29.843.035/0001-74	26/05/2021 11:24:27:223
R\$ 14,0000	29.617.012/0001-41	26/05/2021 11:26:19:790

R\$ 13,9900	29.843.035/0001-74	26/05/2021 11:26:35:127
R\$ 13,9800	15.722.013/0001-41	26/05/2021 11:27:16:927
R\$ 13,9700	29.843.035/0001-74	26/05/2021 11:27:33:273
R\$ 13,9600	15.722.013/0001-41	26/05/2021 11:28:08:327
R\$ 13,9500	29.843.035/0001-74	26/05/2021 11:28:24:763
R\$ 13,0000	29.617.012/0001-41	26/05/2021 11:30:02:657
R\$ 12,9900	29.843.035/0001-74	26/05/2021 11:30:17:477
R\$ 12,9800	15.722.013/0001-41	26/05/2021 11:31:27:387
R\$ 12,9700	29.843.035/0001-74	26/05/2021 11:31:43:720
R\$ 12,9600	15.722.013/0001-41	26/05/2021 11:32:07:993
R\$ 12,9500	29.843.035/0001-74	26/05/2021 11:32:24:060
R\$ 12,9400	15.722.013/0001-41	26/05/2021 11:33:08:897
R\$ 12,9300	29.843.035/0001-74	26/05/2021 11:33:25:330
R\$ 12,9200	15.722.013/0001-41	26/05/2021 11:33:41:833
R\$ 12,9100	29.843.035/0001-74	26/05/2021 11:33:58:457

Não existem lances de desempate ME/EPP para o item

Eventos do Item

Evento	Data	Observações
Abertura	26/05/2021 11:04:26	Item aberto.
Encerramento etapa aberta	26/05/2021 11:35:59	Encerrada etapa aberta do item.
Encerramento	26/05/2021 11:35:59	Item encerrado.
Aceite de proposta	31/05/2021 10:03:35	Aceite individual da proposta. Fornecedor: SENTINELA DO VALE COMERCIAL EIRELI, CNPJ/CPF: 29.843.035/0001-74, pelo melhor lance de R\$ 12,9100.
Habilitação de fornecedor	01/06/2021 16:04:29	Habilitação em grupo de propostas. Fornecedor: SENTINELA DO VALE COMERCIAL EIRELI - CNPJ/CPF: 29.843.035/0001-74

Não existem intenções de recurso para o item

Item: 71 - Conexão hidráulica

Propostas Participaram deste item as empresas abaixo relacionadas, com suas respectivas propostas.

(As propostas com * na frente foram desclassificadas)

CNPJ/CPF	Fornecedor	ME/EPP Equiparada	Declaração ME/EPP	Quantidade	Valor Unit.	Valor Global	Data/Hora Registro
29.617.012/0001-41	BAGAGEM COMERCIO E SERVICOS DE CONSTRUÇOES EIRELI	Sim	Sim	20	R\$ 7,0000	R\$ 140,0000	24/05/2021 12:11:24
	Marca: fortlev						
	Fabricante: fortlev						
	Modelo / Versão: fortlev						
	Descrição Detalhada do Objeto Ofertado: CONEXÃO HIDRÁULICA, MATERIAL: PVC - CLORETO DE POLIVINILA, TIPO: JOELHO 90°, TIPO FIXAÇÃO: ROSCÁVEL, APLICAÇÃO: INSTALAÇÃO HIDRÁULICA E ESGOTO, BITOLA: 100 MM						
	Porte da empresa: ME/EPP						
34.521.390/0001-67	COMERCIO DE MATERIAIS DE CONSTRUCAO EIRELI	Sim	Sim	20	R\$ 7,6000	R\$ 152,0000	21/05/2021 11:49:48
	Marca: FORTLEV						
	Fabricante: FORTLEV						
	Modelo / Versão: FORTLEV						
	Descrição Detalhada do Objeto Ofertado: Conexão hidráulica, material: pvc - cloreto de polivinila, tipo: joelho 90°, tipo fixação: roscável, aplicação: instalação hidráulica e esgoto, bitola: 100 mm						
	Porte da empresa: ME/EPP						
17.878.280/0001-38	PRISMA COMERCIO DE MATERIAIS DE CONSTRUCAO E OBRAS DE E	Sim	Sim	20	R\$ 7,6000	R\$ 152,0000	25/05/2021 13:00:43

Marca: FORTLEV**Fabricante:** FORTLEV**Modelo / Versão:** PVC**Descrição Detalhada do Objeto Ofertado:** CONEXÃO HIDRÁULICA, MATERIAL: PVC - CLORETO DE POLIVINILA, TIPO: JOELHO 90°, TIPO FIXAÇÃO: ROSCÁVEL, APLICAÇÃO: INSTALAÇÃO HIDRÁULICA E ESGOTO, BITOLA: 100 MM**Porte da empresa:** ME/EPP

15.722.013/0001-41	S R DISTRIBUIDORA SERVICOS E COMERCIO LTDA	Sim	Sim	20	R\$ 7,6000	R\$ 152,0000	25/05/2021 17:23:18
--------------------	--	-----	-----	----	------------	--------------	------------------------

Marca: FORTLEV**Fabricante:** FORTLEV**Modelo / Versão:** CONFORME EDITAL**Descrição Detalhada do Objeto Ofertado:** CONEXÃO HIDRÁULICA, MATERIAL: PVC - CLORETO DE POLIVINILA, TIPO: JOELHO 90°, TIPO FIXAÇÃO: ROSCÁVEL, APLICAÇÃO: INSTALAÇÃO HIDRÁULICA E ESGOTO, BITOLA: 100 MM**Porte da empresa:** ME/EPP

08.658.622/0001-13	J. J. VITALLI	Sim	Sim	20	R\$ 20,0000	R\$ 400,0000	25/05/2021 17:18:02
--------------------	---------------	-----	-----	----	-------------	--------------	------------------------

Marca: PLASTILIT**Fabricante:** PLASTILIT**Modelo / Versão:** 20002037**Descrição Detalhada do Objeto Ofertado:** Conexão hidráulica, material: pvc - cloreto de polivinila, tipo: joelho 90°, tipo fixação: roscável, aplicação: instalação hidráulica e esgoto, bitola: 100 mm.**Porte da empresa:** ME/EPP**Lances** (Obs: lances com * na frente foram excluídos pelo pregoeiro)

Valor do Lance	CNPJ/CPF	Data/Hora Registro
R\$ 20,0000	08.658.622/0001-13	26/05/2021 09:30:00:410
R\$ 7,6000	34.521.390/0001-67	26/05/2021 09:30:00:410
R\$ 7,6000	17.878.280/0001-38	26/05/2021 09:30:00:410
R\$ 7,6000	15.722.013/0001-41	26/05/2021 09:30:00:410
R\$ 7,0000	29.617.012/0001-41	26/05/2021 09:30:00:410
R\$ 6,9900	15.722.013/0001-41	26/05/2021 11:06:50:660
R\$ 7,5900	08.658.622/0001-13	26/05/2021 11:08:30:383
R\$ 6,8900	29.617.012/0001-41	26/05/2021 11:14:38:380
R\$ 6,8700	15.722.013/0001-41	26/05/2021 11:14:48:560
R\$ 6,8000	29.617.012/0001-41	26/05/2021 11:16:20:643
R\$ 6,7900	15.722.013/0001-41	26/05/2021 11:16:39:147
R\$ 6,7000	29.617.012/0001-41	26/05/2021 11:17:58:553
R\$ 6,6900	15.722.013/0001-41	26/05/2021 11:18:19:933
R\$ 6,6800	29.617.012/0001-41	26/05/2021 11:20:02:523
R\$ 6,5900	17.878.280/0001-38	26/05/2021 11:20:08:147
R\$ 6,5800	15.722.013/0001-41	26/05/2021 11:20:14:903
R\$ 6,5700	29.617.012/0001-41	26/05/2021 11:21:34:770
R\$ 6,5600	15.722.013/0001-41	26/05/2021 11:21:39:903
R\$ 6,5500	29.617.012/0001-41	26/05/2021 11:23:18:027
R\$ 6,5400	15.722.013/0001-41	26/05/2021 11:23:38:967
R\$ 6,5000	17.878.280/0001-38	26/05/2021 11:25:34:960
R\$ 6,4900	15.722.013/0001-41	26/05/2021 11:27:09:250

Não existem lances de desempate ME/EPP para o item**Eventos do Item**

Evento	Data	Observações
Abertura	26/05/2021 11:04:41	Item aberto.
Encerramento	26/05/2021 11:29:10	Item encerrado.

Encerramento etapa aberta	26/05/2021 11:29:10	Encerrada etapa aberta do item.
Aceite de proposta	31/05/2021 10:04:31	Aceite individual da proposta. Fornecedor: S R DISTRIBUIDORA SERVICOS E COMERCIO LTDA, CNPJ/CPF: 15.722.013/0001-41, pelo melhor lance de R\$ 6,4900.
Habilitação de fornecedor	01/06/2021 12:21:09	Habilitação em grupo de propostas. Fornecedor: S R DISTRIBUIDORA SERVICOS E COMERCIO LTDA - CNPJ/CPF: 15.722.013/0001-41

Não existem intenções de recurso para o item

Item: 72 - Veda rosca

Propostas Participaram deste item as empresas abaixo relacionadas, com suas respectivas propostas.

(As propostas com * na frente foram desclassificadas)

CNPJ/CPF	Fornecedor	ME/EPP Equiparada	Declaração ME/EPP	Quantidade	Valor Unit.	Valor Global	Data/Hora Registro
34.521.390/0001-67	COMERCIO DE MATERIAIS DE CONSTRUCAO EIRELI	Sim	Sim	50	R\$ 6,1600	R\$ 308,0000	21/05/2021 11:49:48
	Marca: FORTLEV						
	Fabricante: FORTLEV						
	Modelo / Versão: FORTLEV						
	Descrição Detalhada do Objeto Ofertado: Veda rosca, tipo: fio, aplicação: instalações hidráulicas						
	Porte da empresa: ME/EPP						
17.878.280/0001-38	PRISMA COMERCIO DE MATERIAIS DE CONSTRUCAO E OBRAS DE E	Sim	Sim	50	R\$ 6,1600	R\$ 308,0000	25/05/2021 13:00:43
	Marca: NOVAFLON						
	Fabricante: NOVAFLON						
	Modelo / Versão: PVC						
	Descrição Detalhada do Objeto Ofertado: VEDA ROSCA, TIPO: FIO, APLICAÇÃO: INSTALAÇÕES HIDRÁULICAS						
	Porte da empresa: ME/EPP						
15.722.013/0001-41	S R DISTRIBUIDORA SERVICOS E COMERCIO LTDA	Sim	Sim	50	R\$ 6,1600	R\$ 308,0000	25/05/2021 17:23:18
	Marca: GOOL						
	Fabricante: GOOL						
	Modelo / Versão: CONFORME EDITAL						
	Descrição Detalhada do Objeto Ofertado: VEDA ROSCA, TIPO: FIO, APLICAÇÃO: INSTALAÇÕES HIDRÁULICAS						
	Porte da empresa: ME/EPP						
23.140.085/0001-09	IGM COMERCIO VAREJISTA DE PECAS E ACESSORIOS PARA VEICU	Sim	Sim	50	R\$ 6,1600	R\$ 308,0000	25/05/2021 17:52:09
	Marca: GOOL						
	Fabricante: GOOL						
	Modelo / Versão: VEDA ROSCA						
	Descrição Detalhada do Objeto Ofertado: VEDA ROSCA, TIPO: FIO, APLICAÇÃO: INSTALAÇÕES HIDRÁULICAS						
	Porte da empresa: ME/EPP						
29.617.012/0001-41	BAGAGEM COMERCIO E SERVICOS DE CONSTRUCOES EIRELI	Sim	Sim	50	R\$ 6,5000	R\$ 325,0000	24/05/2021 12:11:24
	Marca: astra						
	Fabricante: astra						
	Modelo / Versão: astra						
	Descrição Detalhada do Objeto Ofertado: VEDA ROSCA, TIPO: FIO, APLICAÇÃO: INSTALAÇÕES HIDRÁULICAS						
	Porte da empresa: ME/EPP						

Lances (Obs: lances com * na frente foram excluídos pelo pregoeiro)

Valor do Lance	CNPJ/CPF	Data/Hora Registro
R\$ 6,5000	29.617.012/0001-41	26/05/2021 09:30:00:410
R\$ 6,1600	17.878.280/0001-38	26/05/2021 09:30:00:410
R\$ 6,1600	34.521.390/0001-67	26/05/2021 09:30:00:410
R\$ 6,1600	15.722.013/0001-41	26/05/2021 09:30:00:410
R\$ 6,1600	23.140.085/0001-09	26/05/2021 09:30:00:410
R\$ 6,1500	15.722.013/0001-41	26/05/2021 11:12:38:343
R\$ 5,4700	23.140.085/0001-09	26/05/2021 11:13:04:290
R\$ 5,4600	15.722.013/0001-41	26/05/2021 11:13:23:173
R\$ 4,9800	23.140.085/0001-09	26/05/2021 11:13:39:513
R\$ 4,7000	15.722.013/0001-41	26/05/2021 11:14:02:847
R\$ 4,6300	23.140.085/0001-09	26/05/2021 11:14:19:227
R\$ 4,6200	15.722.013/0001-41	26/05/2021 11:14:54:487
R\$ 4,5200	23.140.085/0001-09	26/05/2021 11:15:10:923
R\$ 4,5100	15.722.013/0001-41	26/05/2021 11:15:25:183
R\$ 3,7600	23.140.085/0001-09	26/05/2021 11:15:42:367
R\$ 3,7500	15.722.013/0001-41	26/05/2021 11:15:47:720
R\$ 3,3500	23.140.085/0001-09	26/05/2021 11:16:02:480
R\$ 3,3400	15.722.013/0001-41	26/05/2021 11:16:42:780
R\$ 2,8300	23.140.085/0001-09	26/05/2021 11:16:58:050
R\$ 2,8000	15.722.013/0001-41	26/05/2021 11:17:14:163
R\$ 2,7900	15.722.013/0001-41	26/05/2021 11:17:14:183
R\$ 2,7900	15.722.013/0001-41	26/05/2021 11:17:16:287
R\$ 2,7400	23.140.085/0001-09	26/05/2021 11:17:32:873
R\$ 2,7300	15.722.013/0001-41	26/05/2021 11:17:37:573
R\$ 2,4000	23.140.085/0001-09	26/05/2021 11:17:54:017
R\$ 2,3900	15.722.013/0001-41	26/05/2021 11:18:09:587
R\$ 2,2900	17.878.280/0001-38	26/05/2021 11:19:50:633
R\$ 2,2500	15.722.013/0001-41	26/05/2021 11:20:17:557
R\$ 2,2400	29.617.012/0001-41	26/05/2021 11:21:43:517
R\$ 2,2000	15.722.013/0001-41	26/05/2021 11:21:48:047
R\$ 2,1900	29.617.012/0001-41	26/05/2021 11:22:47:560
R\$ 2,1800	15.722.013/0001-41	26/05/2021 11:23:16:870
R\$ 2,1500	17.878.280/0001-38	26/05/2021 11:25:06:237

Não existem lances de desempate ME/EPP para o item

Eventos do Item

Evento	Data	Observações
Abertura	26/05/2021 11:04:42	Item aberto.
Encerramento etapa aberta	26/05/2021 11:27:07	Encerrada etapa aberta do item.
Encerramento	26/05/2021 11:27:07	Item encerrado.
Aceite de proposta	31/05/2021 10:05:24	Aceite individual da proposta. Fornecedor: PRISMA COMERCIO DE MATERIAIS DE CONSTRUCAO E OBRAS DE E, CNPJ/CPF: 17.878.280/0001-38, pelo melhor lance de R\$ 2,1500.
Habilitação de fornecedor	01/06/2021 14:14:48	Habilitação em grupo de propostas. Fornecedor: PRISMA COMERCIO DE MATERIAIS DE CONSTRUCAO E OBRAS DE E - CNPJ/CPF: 17.878.280/0001-38

Não existem intenções de recurso para o item

Item: 73 - Cola

Propostas Participaram deste item as empresas abaixo relacionadas, com suas respectivas propostas.

(As propostas com * na frente foram desclassificadas)

CNPJ/CPF	Fornecedor	ME/EPP Equiparada	Declaração ME/EPP	Quantidade	Valor Unit.	Valor Global	Data/Hora Registro
29.617.012/0001-41	BAGAGEM COMERCIO E SERVICOS DE CONSTRUCOES EIRELI	Sim	Sim	10	R\$ 26,0000	R\$ 260,0000	24/05/2021 12:11:24

Marca: polistick

Fabricante: polistick**Modelo / Versão:** polistick**Descrição Detalhada do Objeto Ofertado:** COLA, COMPOSIÇÃO: RESINA SINTÉTICA, COR: PRETO FOSCO, APLICAÇÃO: VIDRO, BORRACHA, PLÁSTICO, PVC, M ETAL, ACRÍLICO, NÁILON, CARACTERÍSTICAS ADICIONAIS: PASTOSA, COM CARGAS MINERAIS, SECAGEM RÁPIDA, TIPO: MONOCOMPONENTE**Porte da empresa:** ME/EPP

17.878.280/0001-38	PRISMA COMERCIO DE MATERIAIS DE CONSTRUCAO E OBRAS DE E	Sim	Sim	10	R\$ 26,7600	R\$ 267,6000	25/05/2021 13:00:43
--------------------	---	-----	-----	----	-------------	--------------	---------------------

Marca: VONDER**Fabricante:** VONDER**Modelo / Versão:** SINTETICA**Descrição Detalhada do Objeto Ofertado:** COLA, COMPOSIÇÃO: RESINA SINTÉTICA, COR: PRETO FOSCO, APLICAÇÃO: VIDRO, BORRACHA, PLÁSTICO, PVC, M ETAL, ACRÍLICO, NÁILON, CARACTERÍSTICAS ADICIONAIS: PASTOSA, COM CARGAS MINERAIS, SECAGEM RÁPIDA, TIPO: MONOCOMPONENTE**Porte da empresa:** ME/EPP

15.722.013/0001-41	S R DISTRIBUIDORA SERVICOS E COMERCIO LTDA	Sim	Sim	10	R\$ 26,7600	R\$ 267,6000	25/05/2021 17:23:18
--------------------	--	-----	-----	----	-------------	--------------	---------------------

Marca: BRASCOLA**Fabricante:** BRASCOLA**Modelo / Versão:** CONFORME EDITAL**Descrição Detalhada do Objeto Ofertado:** COLA, COMPOSIÇÃO: RESINA SINTÉTICA, COR: PRETO FOSCO, APLICAÇÃO: VIDRO, BORRACHA, PLÁSTICO, PVC, M ETAL, ACRÍLICO, NÁILON, CARACTERÍSTICAS ADICIONAIS: PASTOSA, COM CARGAS MINERAIS, SECAGEM RÁPIDA, TIPO: MONOCOMPONENTE**Porte da empresa:** ME/EPP**Lances** (Obs: lances com * na frente foram excluídos pelo pregoeiro)

Valor do Lance	CNPJ/CPF	Data/Hora Registro
R\$ 26,7600	17.878.280/0001-38	26/05/2021 09:30:00:410
R\$ 26,7600	15.722.013/0001-41	26/05/2021 09:30:00:410
R\$ 26,0000	29.617.012/0001-41	26/05/2021 09:30:00:410
R\$ 25,9900	15.722.013/0001-41	26/05/2021 11:06:55:890
R\$ 25,0000	29.617.012/0001-41	26/05/2021 11:14:44:940
R\$ 24,9900	15.722.013/0001-41	26/05/2021 11:14:59:080
R\$ 24,8000	29.617.012/0001-41	26/05/2021 11:16:38:960
R\$ 24,7900	15.722.013/0001-41	26/05/2021 11:16:45:443
R\$ 24,7000	29.617.012/0001-41	26/05/2021 11:18:09:227
R\$ 24,6900	15.722.013/0001-41	26/05/2021 11:18:12:330
R\$ 24,0000	29.617.012/0001-41	26/05/2021 11:20:05:783
R\$ 23,9900	15.722.013/0001-41	26/05/2021 11:20:20:340
R\$ 23,9000	29.617.012/0001-41	26/05/2021 11:21:47:683
R\$ 23,8900	15.722.013/0001-41	26/05/2021 11:21:51:963
R\$ 25,9000	17.878.280/0001-38	26/05/2021 11:22:29:933
R\$ 23,8000	29.617.012/0001-41	26/05/2021 11:23:35:237
R\$ 23,7900	15.722.013/0001-41	26/05/2021 11:23:41:940
R\$ 23,7000	17.878.280/0001-38	26/05/2021 11:25:21:837
R\$ 23,0000	29.617.012/0001-41	26/05/2021 11:26:40:893

Não existem lances de desempate ME/EPP para o item**Eventos do Item**

Evento	Data	Observações
Abertura	26/05/2021 11:04:45	Item aberto.

Encerramento etapa aberta	26/05/2021 11:28:41	Encerrada etapa aberta do item.
Encerramento	26/05/2021 11:28:41	Item encerrado.
Aceite de proposta	31/05/2021 10:05:43	Aceite individual da proposta. Fornecedor: BAGAGEM COMERCIO E SERVICOS DE CONSTRUCOES EIRELI, CNPJ/CPF: 29.617.012/0001-41, pelo melhor lance de R\$ 23,0000.
Habilitação de fornecedor	01/06/2021 16:43:39	Habilitação em grupo de propostas. Fornecedor: BAGAGEM COMERCIO E SERVICOS DE CONSTRUCOES EIRELI - CNPJ/CPF: 29.617.012/0001-41

Não existem intenções de recurso para o item

Item: 74 - Conexão hidráulica

Propostas Participaram deste item as empresas abaixo relacionadas, com suas respectivas propostas.

(As propostas com * na frente foram desclassificadas)

CNPJ/CPF	Fornecedor	ME/EPP Equiparada	Declaração ME/EPP	Quantidade	Valor Unit.	Valor Global	Data/Hora Registro
17.878.280/0001-38	PRISMA COMERCIO DE MATERIAIS DE CONSTRUCAO E OBRAS DE E	Sim	Sim	40	R\$ 15,9600	R\$ 638,4000	25/05/2021 13:00:43
	Marca: FORTLEV						
	Fabricante: FORTLEV						
	Modelo / Versão: PVC						
	Descrição Detalhada do Objeto Ofertado: CONEXÃO HIDRÁULICA, MATERIAL: PVC - CLORETO DE POLIVINILA, TIPO: LUVA DE CORRER, TIPO FIXAÇÃO: IRRIGA LF DEFOFO, APLICAÇÃO: IRRIGAÇÃO, COR: AZUL, BITOLA: 100 MM						
	Porte da empresa: ME/EPP						
15.722.013/0001-41	S R DISTRIBUIDORA SERVICOS E COMERCIO LTDA	Sim	Sim	40	R\$ 15,9600	R\$ 638,4000	25/05/2021 17:23:18
	Marca: TIGRE						
	Fabricante: TIGRE						
	Modelo / Versão: CONFORME EDITAL						
	Descrição Detalhada do Objeto Ofertado: CONEXÃO HIDRÁULICA, MATERIAL: PVC - CLORETO DE POLIVINILA, TIPO: LUVA DE CORRER, TIPO FIXAÇÃO: IRRIGA LF DEFOFO, APLICAÇÃO: IRRIGAÇÃO, COR: AZUL, BITOLA: 100 MM						
	Porte da empresa: ME/EPP						
29.617.012/0001-41	BAGAGEM COMERCIO E SERVICOS DE CONSTRUCOES EIRELI	Sim	Sim	40	R\$ 16,0000	R\$ 640,0000	24/05/2021 12:11:24
	Marca: astra						
	Fabricante: astra						
	Modelo / Versão: astra						
	Descrição Detalhada do Objeto Ofertado: CONEXÃO HIDRÁULICA, MATERIAL: PVC - CLORETO DE POLIVINILA, TIPO: LUVA DE CORRER, TIPO FIXAÇÃO: IRRIGA LF DEFOFO, APLICAÇÃO: IRRIGAÇÃO, COR: AZUL, BITOLA: 100 MM						
	Porte da empresa: ME/EPP						

Lances (Obs: lances com * na frente foram excluídos pelo pregoeiro)

Valor do Lance	CNPJ/CPF	Data/Hora Registro
R\$ 16,0000	29.617.012/0001-41	26/05/2021 09:30:00:410
R\$ 15,9600	17.878.280/0001-38	26/05/2021 09:30:00:410
R\$ 15,9600	15.722.013/0001-41	26/05/2021 09:30:00:410
R\$ 15,9500	15.722.013/0001-41	26/05/2021 11:12:45:767
R\$ 15,0000	29.617.012/0001-41	26/05/2021 11:14:06:333
R\$ 14,9900	15.722.013/0001-41	26/05/2021 11:14:10:883
R\$ 15,9500	17.878.280/0001-38	26/05/2021 11:15:18:257
R\$ 14,9000	29.617.012/0001-41	26/05/2021 11:16:33:710

R\$ 14,8900	15.722.013/0001-41	26/05/2021 11:16:48:590
R\$ 14,8000	29.617.012/0001-41	26/05/2021 11:18:25:703
R\$ 14,7900	15.722.013/0001-41	26/05/2021 11:18:43:833

Não existem lances de desempate ME/EPP para o item

Eventos do Item

Evento	Data	Observações
Abertura	26/05/2021 11:04:47	Item aberto.
Encerramento etapa aberta	26/05/2021 11:20:44	Encerrada etapa aberta do item.
Encerramento	26/05/2021 11:20:44	Item encerrado.
Aceite de proposta	31/05/2021 10:06:13	Aceite individual da proposta. Fornecedor: S R DISTRIBUIDORA SERVICOS E COMERCIO LTDA, CNPJ/CPF: 15.722.013/0001-41, pelo melhor lance de R\$ 14,7900.
Habilitação de fornecedor	01/06/2021 12:21:09	Habilitação em grupo de propostas. Fornecedor: S R DISTRIBUIDORA SERVICOS E COMERCIO LTDA - CNPJ/CPF: 15.722.013/0001-41

Não existem intenções de recurso para o item

Item: 75 - Conexão hidráulica

Propostas Participaram deste item as empresas abaixo relacionadas, com suas respectivas propostas.

(As propostas com * na frente foram desclassificadas)

CNPJ/CPF	Fornecedor	ME/EPP Equiparada	Declaração ME/EPP	Quantidade	Valor Unit.	Valor Global	Data/Hora Registro
38.559.624/0001-16	SAMARA VASCONCELOS ROSAS EIRELI	Sim	Sim	40	R\$ 10,0000	R\$ 400,0000	26/05/2021 09:02:44
Marca: PLASTUBOS							
Fabricante: PLASTUBOS							
Modelo / Versão: PLASTUBOS							
Descrição Detalhada do Objeto Ofertado: Conexão hidráulica, material: pvc - cloreto de polivinila, tipo fixação: soldável, aplicação: instalação hidráulica, bitola: 40 mm, tipo i: luva união							
Porte da empresa: ME/EPP							
34.521.390/0001-67	COMERCIO DE MATERIAIS DE CONSTRUCAO EIRELI	Sim	Sim	40	R\$ 21,7300	R\$ 869,2000	21/05/2021 11:49:48
Marca: FORTLEV							
Fabricante: FORTLEV							
Modelo / Versão: FORTLEV							
Descrição Detalhada do Objeto Ofertado: Conexão hidráulica, material: pvc - cloreto de polivinila, tipo fixação: soldável, aplicação: instalação hidráulica, bitola: 40 mm, tipo i: luva união							
Porte da empresa: ME/EPP							
17.878.280/0001-38	PRISMA COMERCIO DE MATERIAIS DE CONSTRUCAO E OBRAS DE E	Sim	Sim	40	R\$ 21,7300	R\$ 869,2000	25/05/2021 13:00:43
Marca: FORTLEV							
Fabricante: FORTLEV							
Modelo / Versão: PVC							
Descrição Detalhada do Objeto Ofertado: CONEXÃO HIDRÁULICA, MATERIAL: PVC - CLORETO DE POLIVINILA, TIPO FIXAÇÃO: SOLDÁVEL, APLICAÇÃO: INSTALAÇÃO HIDRÁULICA, BITOLA: 40 MM, TIPO I: LUVA UNIÃO							
Porte da empresa: ME/EPP							
15.722.013/0001-41	S R DISTRIBUIDORA SERVICOS E COMERCIO LTDA	Sim	Sim	40	R\$ 21,7300	R\$ 869,2000	25/05/2021 17:23:18
Marca: FORTLEV							
Fabricante: FORTLEV							

Modelo / Versão: CONFORME EDITAL**Descrição Detalhada do Objeto Ofertado:** CONEXÃO HIDRÁULICA, MATERIAL: PVC - CLORETO DE POLIVINILA, TIPO FIXAÇÃO: SOLDÁVEL, APLICAÇÃO: INSTALAÇÃO HIDRÁULICA, BITOLA: 40 MM, TIPO I: LUVA UNIÃO**Porte da empresa:** ME/EPP

29.843.035/0001-74	SENTINELA DO VALE COMERCIAL EIRELI	Sim	Sim	40	R\$ 21,7300	R\$ 869,2000	26/05/2021 08:46:58
--------------------	---------------------------------------	-----	-----	----	-------------	--------------	------------------------

Marca: plastilit**Fabricante:** plastilit**Modelo / Versão:** plastilit**Descrição Detalhada do Objeto Ofertado:** CONEXÃO HIDRÁULICA, MATERIAL: PVC - CLORETO DE POLIVINILA, TIPO FIXAÇÃO: SOLDÁVEL, APLICAÇÃO: INSTALAÇÃO HIDRÁULICA, BITOLA: 40 MM, TIPO I: LUVA UNIÃO**Porte da empresa:** ME/EPP

29.617.012/0001-41	BAGAGEM COMERCIO E SERVICOS DE CONSTRUCOES EIRELI	Sim	Sim	40	R\$ 22,0000	R\$ 880,0000	24/05/2021 12:11:24
--------------------	---	-----	-----	----	-------------	--------------	------------------------

Marca: fortlev**Fabricante:** fortlev**Modelo / Versão:** fortlev**Descrição Detalhada do Objeto Ofertado:** CONEXÃO HIDRÁULICA, MATERIAL: PVC - CLORETO DE POLIVINILA, TIPO FIXAÇÃO: SOLDÁVEL, APLICAÇÃO: INSTALAÇÃO HIDRÁULICA, BITOLA: 40 MM, TIPO I: LUVA UNIÃO**Porte da empresa:** ME/EPP

08.658.622/0001-13	J. J. VITALLI	Sim	Sim	40	R\$ 50,0000	R\$ 2.000,0000	25/05/2021 17:18:02
--------------------	---------------	-----	-----	----	-------------	----------------	------------------------

Marca: PLASTILIT**Fabricante:** PLASTILIT**Modelo / Versão:** 20002170**Descrição Detalhada do Objeto Ofertado:** Conexão hidráulica, material: pvc - cloreto de polivinila, tipo fixação: soldável, aplicação: instalação hidráulica, bitola: 40 mm, tipo i: luva união**Porte da empresa:** ME/EPP**Lances** (Obs: lances com * na frente foram excluídos pelo pregoeiro)

Valor do Lance	CNPJ/CPF	Data/Hora Registro
R\$ 50,0000	08.658.622/0001-13	26/05/2021 09:30:00:410
R\$ 22,0000	29.617.012/0001-41	26/05/2021 09:30:00:410
R\$ 21,7300	17.878.280/0001-38	26/05/2021 09:30:00:410
R\$ 21,7300	15.722.013/0001-41	26/05/2021 09:30:00:410
R\$ 21,7300	29.843.035/0001-74	26/05/2021 09:30:00:410
R\$ 21,7300	34.521.390/0001-67	26/05/2021 09:30:00:410
R\$ 10,0000	38.559.624/0001-16	26/05/2021 09:30:00:410
R\$ 9,9900	15.722.013/0001-41	26/05/2021 11:13:26:940
R\$ 19,0000	29.843.035/0001-74	26/05/2021 11:19:39:913
R\$ 9,9800	08.658.622/0001-13	26/05/2021 11:19:55:603
R\$ 9,9700	15.722.013/0001-41	26/05/2021 11:20:26:163
R\$ 9,9600	08.658.622/0001-13	26/05/2021 11:20:42:080
R\$ 9,9500	15.722.013/0001-41	26/05/2021 11:20:47:147
R\$ 9,9400	08.658.622/0001-13	26/05/2021 11:21:03:457
R\$ 9,9300	15.722.013/0001-41	26/05/2021 11:21:23:700
R\$ 9,9200	08.658.622/0001-13	26/05/2021 11:21:39:763
R\$ 9,9100	15.722.013/0001-41	26/05/2021 11:21:55:140
R\$ 9,9000	08.658.622/0001-13	26/05/2021 11:22:10:960
R\$ 9,8900	15.722.013/0001-41	26/05/2021 11:22:27:480
R\$ 9,8800	08.658.622/0001-13	26/05/2021 11:22:44:157
R\$ 9,8700	15.722.013/0001-41	26/05/2021 11:23:20:137

R\$ 9,8600	08.658.622/0001-13	26/05/2021 11:23:36:807
R\$ 9,8500	15.722.013/0001-41	26/05/2021 11:23:46:443
R\$ 9,8400	08.658.622/0001-13	26/05/2021 11:24:02:910
R\$ 9,8300	15.722.013/0001-41	26/05/2021 11:24:06:367
R\$ 9,8200	08.658.622/0001-13	26/05/2021 11:24:22:257
R\$ 9,8100	15.722.013/0001-41	26/05/2021 11:24:52:697
R\$ 9,8000	08.658.622/0001-13	26/05/2021 11:25:08:233
R\$ 9,7900	15.722.013/0001-41	26/05/2021 11:25:20:467
R\$ 9,7800	08.658.622/0001-13	26/05/2021 11:25:36:800
R\$ 9,7700	15.722.013/0001-41	26/05/2021 11:25:43:737
R\$ 9,7600	08.658.622/0001-13	26/05/2021 11:25:59:760
R\$ 9,7500	15.722.013/0001-41	26/05/2021 11:26:56:697
R\$ 9,7400	08.658.622/0001-13	26/05/2021 11:27:12:627

Não existem lances de desempate ME/EPP para o item

Eventos do Item

Evento	Data	Observações
Abertura	26/05/2021 11:11:19	Item aberto.
Encerramento etapa aberta	26/05/2021 11:29:13	Encerrada etapa aberta do item.
Sorteio eletrônico	26/05/2021 11:29:13	Item teve empate real para o valor 21,7300. Procedeu-se o sorteio eletrônico entre os fornecedores com propostas empatadas.
Encerramento	26/05/2021 11:29:13	Item encerrado.
Aceite de proposta	31/05/2021 10:06:54	Aceite individual da proposta. Fornecedor: J. J. VITALLI, CNPJ/CPF: 08.658.622/0001-13, pelo melhor lance de R\$ 9,7400.
Habilitação de fornecedor	01/06/2021 14:04:31	Habilitação em grupo de propostas. Fornecedor: J. J. VITALLI - CNPJ/CPF: 08.658.622/0001-13

Não existem intenções de recurso para o item

Item: 76 - Conexão hidráulica

Propostas Participaram deste item as empresas abaixo relacionadas, com suas respectivas propostas.

(As propostas com * na frente foram desclassificadas)

CNPJ/CPF	Fornecedor	ME/EPP Equiparada	Declaração ME/EPP	Quantidade	Valor Unit.	Valor Global	Data/Hora Registro
17.878.280/0001-38	PRISMA COMERCIO DE MATERIAIS DE CONSTRUCAO E OBRAS DE E	Sim	Sim	50	R\$ 8,3300	R\$ 416,5000	25/05/2021 13:00:43
	Marca: FORTLEV						
	Fabricante: FORTLEV						
	Modelo / Versão: PVC						
	Descrição Detalhada do Objeto Ofertado: CONEXÃO HIDRÁULICA, MATERIAL: PVC - CLORETO DE POLIVINILA, TIPO FIXAÇÃO: SOLDÁVEL, APLICAÇÃO: INSTALAÇÃO HIDRÁULICA, BITOLA: 32 MM, TIPO I: LUVA UNIÃO						
	Porte da empresa: ME/EPP						
15.722.013/0001-41	S R DISTRIBUIDORA SERVICOS E COMERCIO LTDA	Sim	Sim	50	R\$ 8,3300	R\$ 416,5000	25/05/2021 17:23:18
	Marca: FORTLEV						
	Fabricante: FORTLEV						
	Modelo / Versão: CONFORME EDITAL						
	Descrição Detalhada do Objeto Ofertado: CONEXÃO HIDRÁULICA, MATERIAL: PVC - CLORETO DE POLIVINILA, TIPO FIXAÇÃO: SOLDÁVEL, APLICAÇÃO: INSTALAÇÃO HIDRÁULICA, BITOLA: 32 MM, TIPO I: LUVA UNIÃO8,33						
	Porte da empresa: ME/EPP						
29.617.012/0001-41	BAGAGEM COMERCIO E SERVICOS DE	Sim	Sim	50	R\$ 9,0000	R\$ 450,0000	24/05/2021 12:11:24

CONSTRUCOES EIRELI

Marca: fortlev**Fabricante:** fortlev**Modelo / Versão:** fortlev**Descrição Detalhada do Objeto Ofertado:** CONEXÃO HIDRÁULICA, MATERIAL: PVC - CLORETO DE POLIVINILA, TIPO FIXAÇÃO: SOLDÁVEL, APLICAÇÃO: INSTALAÇÃO HIDRÁULICA, BITOLA:32 MM, TIPO I: LUVA UNIÃO**Porte da empresa:** ME/EPP

38.559.624/0001-16	SAMARA VASCONCELOS ROSAS EIRELI	Sim	Sim	50	R\$ 10,0000	R\$ 500,0000	26/05/2021 09:02:44
--------------------	------------------------------------	-----	-----	----	-------------	--------------	------------------------

Marca: PLASTUBOS**Fabricante:** PLASTUBOS**Modelo / Versão:** PLASTUBOS**Descrição Detalhada do Objeto Ofertado:** Conexão hidráulica, material: pvc - cloreto de polivinila, tipo fixação: soldável, aplicação: instalação hidráulica, bitola: 32 mm, tipo i: luva união**Porte da empresa:** ME/EPP

08.658.622/0001-13	J. J. VITALLI	Sim	Sim	50	R\$ 20,0000	R\$ 1.000,0000	25/05/2021 17:18:02
--------------------	---------------	-----	-----	----	-------------	----------------	------------------------

Marca: PLASTILIT**Fabricante:** PLASTILIT**Modelo / Versão:** 20002139**Descrição Detalhada do Objeto Ofertado:** Conexão hidráulica, material: pvc - cloreto de polivinila, tipo fixação: soldável, aplicação: instalação hidráulica, bitola: 32 mm, tipo i: luva união**Porte da empresa:** ME/EPP**Lances** (Obs: lances com * na frente foram excluídos pelo pregoeiro)

Valor do Lance	CNPJ/CPF	Data/Hora Registro
R\$ 20,0000	08.658.622/0001-13	26/05/2021 09:30:00:410
R\$ 10,0000	38.559.624/0001-16	26/05/2021 09:30:00:410
R\$ 9,0000	29.617.012/0001-41	26/05/2021 09:30:00:410
R\$ 8,3300	17.878.280/0001-38	26/05/2021 09:30:00:410
R\$ 8,3300	15.722.013/0001-41	26/05/2021 09:30:00:410
R\$ 8,3200	17.878.280/0001-38	26/05/2021 11:14:57:007
R\$ 8,3100	15.722.013/0001-41	26/05/2021 11:15:03:953
R\$ 8,3000	08.658.622/0001-13	26/05/2021 11:17:46:393
R\$ 8,2900	15.722.013/0001-41	26/05/2021 11:18:01:950
R\$ 8,2800	08.658.622/0001-13	26/05/2021 11:18:17:993
R\$ 8,2700	15.722.013/0001-41	26/05/2021 11:18:46:827
R\$ 8,2600	08.658.622/0001-13	26/05/2021 11:19:03:003
R\$ 8,2500	15.722.013/0001-41	26/05/2021 11:19:29:030
R\$ 8,2400	08.658.622/0001-13	26/05/2021 11:19:45:610
R\$ 8,2300	15.722.013/0001-41	26/05/2021 11:20:29:543
R\$ 8,2200	08.658.622/0001-13	26/05/2021 11:20:46:120
R\$ 8,2100	15.722.013/0001-41	26/05/2021 11:20:50:473
R\$ 8,2000	08.658.622/0001-13	26/05/2021 11:21:06:523
R\$ 8,1900	15.722.013/0001-41	26/05/2021 11:21:20:700
R\$ 8,1800	08.658.622/0001-13	26/05/2021 11:21:36:657
R\$ 8,1700	15.722.013/0001-41	26/05/2021 11:21:58:117
R\$ 8,1600	08.658.622/0001-13	26/05/2021 11:22:14:040
R\$ 8,1500	15.722.013/0001-41	26/05/2021 11:22:30:203
R\$ 8,1400	08.658.622/0001-13	26/05/2021 11:22:46:180
R\$ 8,1300	15.722.013/0001-41	26/05/2021 11:23:22:580
R\$ 8,1200	08.658.622/0001-13	26/05/2021 11:23:38:827
R\$ 8,1100	15.722.013/0001-41	26/05/2021 11:23:50:590
R\$ 8,1000	08.658.622/0001-13	26/05/2021 11:24:06:953
R\$ 8,0900	15.722.013/0001-41	26/05/2021 11:24:55:507
R\$ 8,0800	08.658.622/0001-13	26/05/2021 11:25:11:290
R\$ 8,0700	15.722.013/0001-41	26/05/2021 11:25:23:830

R\$ 8,0600	08.658.622/0001-13	26/05/2021 11:25:39:887
R\$ 8,0500	15.722.013/0001-41	26/05/2021 11:25:46:537
R\$ 8,0400	08.658.622/0001-13	26/05/2021 11:26:02:833
R\$ 8,0000	29.617.012/0001-41	26/05/2021 11:27:48:617
R\$ 7,8300	08.658.622/0001-13	26/05/2021 11:27:55:663
R\$ 7,8200	15.722.013/0001-41	26/05/2021 11:29:50:483
R\$ 7,8000	17.878.280/0001-38	26/05/2021 11:29:57:923
R\$ 7,7900	08.658.622/0001-13	26/05/2021 11:30:13:857
R\$ 7,7800	15.722.013/0001-41	26/05/2021 11:30:46:110
R\$ 7,7700	08.658.622/0001-13	26/05/2021 11:31:02:763
R\$ 7,7600	15.722.013/0001-41	26/05/2021 11:31:23:683
R\$ 7,7500	08.658.622/0001-13	26/05/2021 11:31:39:680
R\$ 7,7400	15.722.013/0001-41	26/05/2021 11:31:48:870
R\$ 7,7300	08.658.622/0001-13	26/05/2021 11:32:04:700
R\$ 7,7200	15.722.013/0001-41	26/05/2021 11:32:31:760
R\$ 7,7100	08.658.622/0001-13	26/05/2021 11:32:47:970
R\$ 7,7000	15.722.013/0001-41	26/05/2021 11:33:11:907
R\$ 7,6900	08.658.622/0001-13	26/05/2021 11:33:27:340
R\$ 7,6800	15.722.013/0001-41	26/05/2021 11:33:38:317
R\$ 7,6700	08.658.622/0001-13	26/05/2021 11:33:54:997
R\$ 7,6500	15.722.013/0001-41	26/05/2021 11:34:04:603
R\$ 7,6400	08.658.622/0001-13	26/05/2021 11:34:20:930
R\$ 7,6300	15.722.013/0001-41	26/05/2021 11:34:40:760
R\$ 7,6200	08.658.622/0001-13	26/05/2021 11:34:57:303
R\$ 7,6100	15.722.013/0001-41	26/05/2021 11:35:24:927
R\$ 7,6000	08.658.622/0001-13	26/05/2021 11:35:40:713
R\$ 7,5900	15.722.013/0001-41	26/05/2021 11:36:03:543
R\$ 7,5800	08.658.622/0001-13	26/05/2021 11:36:18:903
R\$ 7,4000	08.658.622/0001-13	26/05/2021 11:36:19:693
R\$ 7,3900	15.722.013/0001-41	26/05/2021 11:36:40:617
R\$ 7,3800	08.658.622/0001-13	26/05/2021 11:36:57:297
R\$ 7,3700	15.722.013/0001-41	26/05/2021 11:37:07:500
R\$ 7,3600	08.658.622/0001-13	26/05/2021 11:37:23:627
R\$ 7,3500	15.722.013/0001-41	26/05/2021 11:37:27:533
R\$ 7,3400	08.658.622/0001-13	26/05/2021 11:37:43:483
R\$ 7,3300	15.722.013/0001-41	26/05/2021 11:37:46:433
R\$ 6,9000	08.658.622/0001-13	26/05/2021 11:37:54:517
R\$ 6,8900	15.722.013/0001-41	26/05/2021 11:38:21:177
R\$ 6,7000	08.658.622/0001-13	26/05/2021 11:38:27:803
R\$ 6,6900	15.722.013/0001-41	26/05/2021 11:38:45:343
R\$ 6,5000	08.658.622/0001-13	26/05/2021 11:38:50:510
R\$ 6,4900	15.722.013/0001-41	26/05/2021 11:39:06:083
R\$ 6,3000	08.658.622/0001-13	26/05/2021 11:39:10:227
R\$ 6,2900	15.722.013/0001-41	26/05/2021 11:39:16:237
R\$ 5,9900	08.658.622/0001-13	26/05/2021 11:39:20:830
R\$ 5,8900	15.722.013/0001-41	26/05/2021 11:39:46:373
R\$ 5,8000	08.658.622/0001-13	26/05/2021 11:39:50:660
R\$ 5,7900	15.722.013/0001-41	26/05/2021 11:39:57:930
R\$ 5,6500	08.658.622/0001-13	26/05/2021 11:40:11:667
R\$ 5,6400	15.722.013/0001-41	26/05/2021 11:40:44:503
R\$ 5,6300	08.658.622/0001-13	26/05/2021 11:41:00:877
R\$ 5,6200	15.722.013/0001-41	26/05/2021 11:41:23:983
R\$ 5,6100	08.658.622/0001-13	26/05/2021 11:41:40:080
R\$ 5,6000	15.722.013/0001-41	26/05/2021 11:41:47:910
R\$ 5,5900	08.658.622/0001-13	26/05/2021 11:42:04:150
R\$ 5,5700	15.722.013/0001-41	26/05/2021 11:42:19:013
R\$ 5,5000	08.658.622/0001-13	26/05/2021 11:42:35:637
R\$ 5,4900	15.722.013/0001-41	26/05/2021 11:43:21:723
R\$ 5,3700	08.658.622/0001-13	26/05/2021 11:43:32:237
R\$ 5,0000	15.722.013/0001-41	26/05/2021 11:43:43:150

R\$ 4,9000	08.658.622/0001-13	26/05/2021 11:43:54:587
R\$ 4,0000	15.722.013/0001-41	26/05/2021 11:44:08:820
R\$ 3,9500	08.658.622/0001-13	26/05/2021 11:44:13:063
R\$ 3,5000	15.722.013/0001-41	26/05/2021 11:44:38:690
R\$ 3,4300	08.658.622/0001-13	26/05/2021 11:44:45:103
R\$ 3,4200	15.722.013/0001-41	26/05/2021 11:44:52:200
R\$ 3,2500	08.658.622/0001-13	26/05/2021 11:44:59:457
R\$ 3,2000	15.722.013/0001-41	26/05/2021 11:45:05:167
R\$ 3,1900	08.658.622/0001-13	26/05/2021 11:45:21:610
R\$ 3,1800	15.722.013/0001-41	26/05/2021 11:46:33:373
R\$ 3,1700	08.658.622/0001-13	26/05/2021 11:46:44:300
R\$ 3,0800	08.658.622/0001-13	26/05/2021 11:46:44:890
R\$ 3,0500	15.722.013/0001-41	26/05/2021 11:46:49:587
R\$ 3,0700	08.658.622/0001-13	26/05/2021 11:46:50:830
R\$ 3,0400	08.658.622/0001-13	26/05/2021 11:46:57:367
R\$ 3,0300	15.722.013/0001-41	26/05/2021 11:47:09:243
R\$ 3,0200	08.658.622/0001-13	26/05/2021 11:47:13:603
R\$ 3,0100	15.722.013/0001-41	26/05/2021 11:47:19:167
R\$ 3,0000	08.658.622/0001-13	26/05/2021 11:47:22:880
R\$ 2,9900	15.722.013/0001-41	26/05/2021 11:47:31:807
R\$ 2,9800	08.658.622/0001-13	26/05/2021 11:47:46:133
R\$ 2,9700	15.722.013/0001-41	26/05/2021 11:48:23:360
R\$ 2,9600	08.658.622/0001-13	26/05/2021 11:48:30:620
R\$ 2,9500	15.722.013/0001-41	26/05/2021 11:49:18:223
R\$ 2,9400	08.658.622/0001-13	26/05/2021 11:49:22:750
R\$ 2,9300	15.722.013/0001-41	26/05/2021 11:49:40:317
R\$ 2,9200	08.658.622/0001-13	26/05/2021 11:49:55:913
R\$ 2,9100	15.722.013/0001-41	26/05/2021 11:50:49:620
R\$ 2,9000	08.658.622/0001-13	26/05/2021 11:51:05:943
R\$ 2,0000	29.617.012/0001-41	26/05/2021 11:51:22:297
R\$ 1,9900	15.722.013/0001-41	26/05/2021 11:52:39:243
R\$ 1,9800	17.878.280/0001-38	26/05/2021 11:53:46:140
R\$ 1,9700	15.722.013/0001-41	26/05/2021 11:53:55:067

Não existem lances de desempate ME/EPP para o item

Eventos do Item

Evento	Data	Observações
Abertura	26/05/2021 11:09:25	Item aberto.
Encerramento	26/05/2021 11:55:56	Item encerrado.
Encerramento etapa aberta	26/05/2021 11:55:56	Encerrada etapa aberta do item.
Aceite de proposta	31/05/2021 10:07:53	Aceite individual da proposta. Fornecedor: S R DISTRIBUIDORA SERVICOS E COMERCIO LTDA, CNPJ/CPF: 15.722.013/0001-41, pelo melhor lance de R\$ 1,9700.
Habilitação de fornecedor	01/06/2021 12:21:09	Habilitação em grupo de propostas. Fornecedor: S R DISTRIBUIDORA SERVICOS E COMERCIO LTDA - CNPJ/CPF: 15.722.013/0001-41

Não existem intenções de recurso para o item

Item: 77 - Conexão hidráulica

Propostas Participaram deste item as empresas abaixo relacionadas, com suas respectivas propostas.

(As propostas com * na frente foram desclassificadas)

CNPJ/CPF	Fornecedor	ME/EPP Equiparada	Declaração ME/EPP	Quantidade	Valor Unit.	Valor Global	Data/Hora Registro
17.878.280/0001-38	PRISMA COMERCIO DE MATERIAIS DE CONSTRUCAO E OBRAS DE E	Sim	Sim	50	R\$ 4,8000	R\$ 240,0000	25/05/2021 13:00:43

Marca: FORTLEV

Fabricante: FORTLEV

Modelo / Versão: PVC**Descrição Detalhada do Objeto Ofertado:** CONEXÃO HIDRÁULICA, MATERIAL: PVC - CLORETO DE POLIVINILA, TIPO FIXAÇÃO: SOLDÁVEL, APLICAÇÃO: INSTALAÇÃO HIDRÁULICA, BITOLA: 25 MM, TIPO I: LUVA UNIÃO**Porte da empresa:** ME/EPP

15.722.013/0001-41	S R DISTRIBUIDORA SERVICOS E COMERCIO LTDA	Sim	Sim	50	R\$ 4,8000	R\$ 240,0000	25/05/2021 17:23:18
--------------------	--	-----	-----	----	------------	--------------	------------------------

Marca: FORTLEV**Fabricante:** FORTLEV**Modelo / Versão:** CONFORME EDITAL**Descrição Detalhada do Objeto Ofertado:** CONEXÃO HIDRÁULICA, MATERIAL: PVC - CLORETO DE POLIVINILA, TIPO FIXAÇÃO: SOLDÁVEL, APLICAÇÃO: INSTALAÇÃO HIDRÁULICA, BITOLA: 25 MM, TIPO I: LUVA UNIÃO**Porte da empresa:** ME/EPP

29.617.012/0001-41	BAGAGEM COMERCIO E SERVICOS DE CONSTRUCOES EIRELI	Sim	Sim	50	R\$ 5,5000	R\$ 275,0000	24/05/2021 12:11:24
--------------------	---	-----	-----	----	------------	--------------	------------------------

Marca: fortlev**Fabricante:** fortlev**Modelo / Versão:** fortlev**Descrição Detalhada do Objeto Ofertado:** CONEXÃO HIDRÁULICA, MATERIAL: PVC - CLORETO DE POLIVINILA, TIPO FIXAÇÃO: SOLDÁVEL, APLICAÇÃO: INSTALAÇÃO HIDRÁULICA, BITOLA: 25 MM, TIPO I: LUVA UNIÃO**Porte da empresa:** ME/EPP

08.658.622/0001-13	J. J. VITALLI	Sim	Sim	50	R\$ 10,0000	R\$ 500,0000	25/05/2021 17:18:02
--------------------	---------------	-----	-----	----	-------------	--------------	------------------------

Marca: PLASTILIT**Fabricante:** PLASTILIT**Modelo / Versão:** 20002007**Descrição Detalhada do Objeto Ofertado:** Conexão hidráulica, material: pvc - cloreto de polivinila, tipo fixação: soldável, aplicação: instalação hidráulica, bitola: 25 mm, tipo i: luva união**Porte da empresa:** ME/EPP

38.559.624/0001-16	SAMARA VASCONCELOS ROSAS EIRELI	Sim	Sim	50	R\$ 10,0000	R\$ 500,0000	26/05/2021 09:02:44
--------------------	------------------------------------	-----	-----	----	-------------	--------------	------------------------

Marca: PLASTUBOS**Fabricante:** PLASTUBOS**Modelo / Versão:** PLASTUBOS**Descrição Detalhada do Objeto Ofertado:** Conexão hidráulica, material: pvc - cloreto de polivinila, tipo fixação: soldável, aplicação: instalação hidráulica, bitola: 25 mm, tipo i: luva união**Porte da empresa:** ME/EPP**Lances** (Obs: lances com * na frente foram excluídos pelo pregoeiro)

Valor do Lance	CNPJ/CPF	Data/Hora Registro
R\$ 10,0000	38.559.624/0001-16	26/05/2021 09:30:00:410
R\$ 10,0000	08.658.622/0001-13	26/05/2021 09:30:00:410
R\$ 5,5000	29.617.012/0001-41	26/05/2021 09:30:00:410
R\$ 4,8000	17.878.280/0001-38	26/05/2021 09:30:00:410
R\$ 4,8000	15.722.013/0001-41	26/05/2021 09:30:00:410
R\$ 4,7900	17.878.280/0001-38	26/05/2021 11:14:42:183
R\$ 4,7800	15.722.013/0001-41	26/05/2021 11:15:07:173
R\$ 4,7700	08.658.622/0001-13	26/05/2021 11:17:53:523
R\$ 4,7600	15.722.013/0001-41	26/05/2021 11:18:05:617
R\$ 4,7500	08.658.622/0001-13	26/05/2021 11:18:22:093
R\$ 4,7400	15.722.013/0001-41	26/05/2021 11:18:51:040

R\$ 4,7300	08.658.622/0001-13	26/05/2021 11:19:07:063
R\$ 4,7200	15.722.013/0001-41	26/05/2021 11:19:31:650
R\$ 4,7100	08.658.622/0001-13	26/05/2021 11:19:47:447
R\$ 4,7000	15.722.013/0001-41	26/05/2021 11:20:35:677
R\$ 4,6900	08.658.622/0001-13	26/05/2021 11:20:52:193
R\$ 4,6800	15.722.013/0001-41	26/05/2021 11:20:58:720
R\$ 4,6700	08.658.622/0001-13	26/05/2021 11:21:14:183
R\$ 4,6600	15.722.013/0001-41	26/05/2021 11:21:18:090
R\$ 4,6500	08.658.622/0001-13	26/05/2021 11:21:34:627
R\$ 4,6400	15.722.013/0001-41	26/05/2021 11:22:01:197
R\$ 4,6300	08.658.622/0001-13	26/05/2021 11:22:17:103
R\$ 4,6200	15.722.013/0001-41	26/05/2021 11:22:35:057
R\$ 4,6100	08.658.622/0001-13	26/05/2021 11:22:51:280
R\$ 4,6000	15.722.013/0001-41	26/05/2021 11:23:25:103
R\$ 4,5900	08.658.622/0001-13	26/05/2021 11:23:41:417
R\$ 4,5800	15.722.013/0001-41	26/05/2021 11:23:52:920
R\$ 4,5700	08.658.622/0001-13	26/05/2021 11:24:08:993
R\$ 4,5600	15.722.013/0001-41	26/05/2021 11:24:58:077
R\$ 4,5500	08.658.622/0001-13	26/05/2021 11:25:14:367
R\$ 4,5400	15.722.013/0001-41	26/05/2021 11:25:29:913
R\$ 4,5300	08.658.622/0001-13	26/05/2021 11:25:45:510
R\$ 4,5200	15.722.013/0001-41	26/05/2021 11:25:49:560
R\$ 4,5100	08.658.622/0001-13	26/05/2021 11:26:05:893
R\$ 4,5000	15.722.013/0001-41	26/05/2021 11:27:40:687
R\$ 4,4000	08.658.622/0001-13	26/05/2021 11:27:44:350
R\$ 4,3900	15.722.013/0001-41	26/05/2021 11:28:40:790
R\$ 4,3800	08.658.622/0001-13	26/05/2021 11:28:57:227
R\$ 4,3700	15.722.013/0001-41	26/05/2021 11:29:23:007
R\$ 4,3600	08.658.622/0001-13	26/05/2021 11:29:38:580
R\$ 4,3500	15.722.013/0001-41	26/05/2021 11:30:26:723
R\$ 4,3400	08.658.622/0001-13	26/05/2021 11:30:43:083
R\$ 4,3300	15.722.013/0001-41	26/05/2021 11:30:48:597
R\$ 4,3200	08.658.622/0001-13	26/05/2021 11:31:05:657
R\$ 4,3100	15.722.013/0001-41	26/05/2021 11:31:21:027
R\$ 4,3000	08.658.622/0001-13	26/05/2021 11:31:35:633
R\$ 4,2900	15.722.013/0001-41	26/05/2021 11:31:53:017
R\$ 4,2800	08.658.622/0001-13	26/05/2021 11:32:08:747
R\$ 4,2700	15.722.013/0001-41	26/05/2021 11:32:34:323
R\$ 4,2600	08.658.622/0001-13	26/05/2021 11:32:50:010
R\$ 4,2500	15.722.013/0001-41	26/05/2021 11:33:14:940
R\$ 4,2400	08.658.622/0001-13	26/05/2021 11:33:30:397
R\$ 4,2300	15.722.013/0001-41	26/05/2021 11:33:33:427
R\$ 4,2200	08.658.622/0001-13	26/05/2021 11:33:49:793
R\$ 4,2100	15.722.013/0001-41	26/05/2021 11:34:07:023
R\$ 4,2000	08.658.622/0001-13	26/05/2021 11:34:22:983
R\$ 4,1900	15.722.013/0001-41	26/05/2021 11:34:43:680
R\$ 4,1800	08.658.622/0001-13	26/05/2021 11:35:00:500
R\$ 4,1700	15.722.013/0001-41	26/05/2021 11:36:07:780
R\$ 4,1000	08.658.622/0001-13	26/05/2021 11:36:23:420
R\$ 4,0700	15.722.013/0001-41	26/05/2021 11:36:45:023
R\$ 4,0600	08.658.622/0001-13	26/05/2021 11:37:01:203
R\$ 4,0500	15.722.013/0001-41	26/05/2021 11:37:09:513
R\$ 4,0400	08.658.622/0001-13	26/05/2021 11:37:25:620
R\$ 4,0300	15.722.013/0001-41	26/05/2021 11:37:31:797
R\$ 4,0200	08.658.622/0001-13	26/05/2021 11:37:47:557
R\$ 4,0100	15.722.013/0001-41	26/05/2021 11:37:50:600
R\$ 3,9500	08.658.622/0001-13	26/05/2021 11:37:58:783
R\$ 3,9400	15.722.013/0001-41	26/05/2021 11:38:23:757
R\$ 3,5000	08.658.622/0001-13	26/05/2021 11:38:32:477
R\$ 3,4900	15.722.013/0001-41	26/05/2021 11:38:36:433

R\$ 3,4800	08.658.622/0001-13	26/05/2021 11:38:52:373
R\$ 3,2500	08.658.622/0001-13	26/05/2021 11:38:55:203
R\$ 3,2400	15.722.013/0001-41	26/05/2021 11:39:10:713
R\$ 2,9900	08.658.622/0001-13	26/05/2021 11:39:13:487
R\$ 3,2300	15.722.013/0001-41	26/05/2021 11:39:20:433
R\$ 2,9800	15.722.013/0001-41	26/05/2021 11:39:51:987
R\$ 2,9000	08.658.622/0001-13	26/05/2021 11:39:57:323
R\$ 2,8900	15.722.013/0001-41	26/05/2021 11:40:04:077
R\$ 2,7800	08.658.622/0001-13	26/05/2021 11:40:15:503
R\$ 2,7700	15.722.013/0001-41	26/05/2021 11:40:26:337
R\$ 2,7600	08.658.622/0001-13	26/05/2021 11:40:42:247
R\$ 2,7400	15.722.013/0001-41	26/05/2021 11:40:50:260
R\$ 2,7300	08.658.622/0001-13	26/05/2021 11:41:06:823
R\$ 2,7200	15.722.013/0001-41	26/05/2021 11:41:25:003
R\$ 2,7100	08.658.622/0001-13	26/05/2021 11:41:41:030
R\$ 2,7000	15.722.013/0001-41	26/05/2021 11:41:45:627
R\$ 2,6900	08.658.622/0001-13	26/05/2021 11:42:01:940
R\$ 2,6800	15.722.013/0001-41	26/05/2021 11:42:09:033
R\$ 2,5000	08.658.622/0001-13	26/05/2021 11:42:17:457
R\$ 2,4900	15.722.013/0001-41	26/05/2021 11:42:25:753
R\$ 2,3000	08.658.622/0001-13	26/05/2021 11:42:30:813
R\$ 2,2900	15.722.013/0001-41	26/05/2021 11:43:27:573
R\$ 2,2000	08.658.622/0001-13	26/05/2021 11:43:36:737
R\$ 2,1900	15.722.013/0001-41	26/05/2021 11:43:48:297
R\$ 2,0800	08.658.622/0001-13	26/05/2021 11:43:58:420
R\$ 2,0000	15.722.013/0001-41	26/05/2021 11:44:23:180
R\$ 1,9300	08.658.622/0001-13	26/05/2021 11:44:34:337
R\$ 1,9200	15.722.013/0001-41	26/05/2021 11:44:43:853
R\$ 1,8000	08.658.622/0001-13	26/05/2021 11:44:50:113
R\$ 1,7900	15.722.013/0001-41	26/05/2021 11:46:32:037
R\$ 1,7000	08.658.622/0001-13	26/05/2021 11:46:36:737
R\$ 1,6900	15.722.013/0001-41	26/05/2021 11:47:04:327
R\$ 1,6400	08.658.622/0001-13	26/05/2021 11:47:10:567
R\$ 1,6300	15.722.013/0001-41	26/05/2021 11:47:18:783
R\$ 1,6000	08.658.622/0001-13	26/05/2021 11:47:29:863
R\$ 1,5900	15.722.013/0001-41	26/05/2021 11:47:36:580
R\$ 1,5300	08.658.622/0001-13	26/05/2021 11:47:50:107
R\$ 1,5200	15.722.013/0001-41	26/05/2021 11:48:27:673
R\$ 1,5000	08.658.622/0001-13	26/05/2021 11:48:42:667
R\$ 1,4900	15.722.013/0001-41	26/05/2021 11:49:22:240
R\$ 1,4800	08.658.622/0001-13	26/05/2021 11:49:29:540
R\$ 1,4700	15.722.013/0001-41	26/05/2021 11:49:36:453
R\$ 1,4600	08.658.622/0001-13	26/05/2021 11:49:51:847
R\$ 1,4500	15.722.013/0001-41	26/05/2021 11:50:59:473
R\$ 1,4400	08.658.622/0001-13	26/05/2021 11:51:16:070
R\$ 1,4000	29.617.012/0001-41	26/05/2021 11:51:36:770
R\$ 1,3900	08.658.622/0001-13	26/05/2021 11:51:53:260
R\$ 1,3800	15.722.013/0001-41	26/05/2021 11:52:34:427
R\$ 1,3700	08.658.622/0001-13	26/05/2021 11:52:50:970
R\$ 1,3600	15.722.013/0001-41	26/05/2021 11:53:57:727
R\$ 1,3500	17.878.280/0001-38	26/05/2021 11:53:58:637
R\$ 1,3400	15.722.013/0001-41	26/05/2021 11:54:09:397
R\$ 1,2000	29.617.012/0001-41	26/05/2021 11:54:12:953
R\$ 1,1900	15.722.013/0001-41	26/05/2021 11:54:17:877
R\$ 1,1800	08.658.622/0001-13	26/05/2021 11:54:33:983
R\$ 1,1700	15.722.013/0001-41	26/05/2021 11:54:39:380
R\$ 1,1600	08.658.622/0001-13	26/05/2021 11:54:54:943
R\$ 1,1000	29.617.012/0001-41	26/05/2021 11:56:11:690
R\$ 1,0900	08.658.622/0001-13	26/05/2021 11:56:16:363
R\$ 1,0000	29.617.012/0001-41	26/05/2021 11:56:47:310

R\$ 0,9900	08.658.622/0001-13	26/05/2021 11:57:02:957
R\$ 0,9800	15.722.013/0001-41	26/05/2021 11:57:45:313
R\$ 0,9700	08.658.622/0001-13	26/05/2021 11:58:01:667
R\$ 0,9600	15.722.013/0001-41	26/05/2021 11:58:16:733
R\$ 0,9500	08.658.622/0001-13	26/05/2021 11:58:32:853
R\$ 0,9400	15.722.013/0001-41	26/05/2021 11:58:53:970
R\$ 0,9300	08.658.622/0001-13	26/05/2021 11:59:10:170
R\$ 0,9200	15.722.013/0001-41	26/05/2021 11:59:30:647
R\$ 0,9100	08.658.622/0001-13	26/05/2021 11:59:47:607
R\$ 0,9000	15.722.013/0001-41	26/05/2021 11:59:53:987
R\$ 0,8900	08.658.622/0001-13	26/05/2021 12:00:10:400
R\$ 0,8800	15.722.013/0001-41	26/05/2021 12:01:01:537
R\$ 0,8700	08.658.622/0001-13	26/05/2021 12:01:18:107
R\$ 0,8600	15.722.013/0001-41	26/05/2021 12:01:24:047
R\$ 0,8500	08.658.622/0001-13	26/05/2021 12:01:40:100
R\$ 0,8400	15.722.013/0001-41	26/05/2021 12:01:59:963
R\$ 0,8300	08.658.622/0001-13	26/05/2021 12:02:16:387
R\$ 0,8200	15.722.013/0001-41	26/05/2021 12:02:25:940
R\$ 0,8100	08.658.622/0001-13	26/05/2021 12:02:42:807
R\$ 0,8000	15.722.013/0001-41	26/05/2021 12:02:54:030
R\$ 0,7900	08.658.622/0001-13	26/05/2021 12:03:08:830
R\$ 0,7800	15.722.013/0001-41	26/05/2021 12:03:12:667
R\$ 0,7700	08.658.622/0001-13	26/05/2021 12:03:29:207
R\$ 0,7600	15.722.013/0001-41	26/05/2021 12:03:35:537
R\$ 0,7500	08.658.622/0001-13	26/05/2021 12:03:51:123
R\$ 0,7400	15.722.013/0001-41	26/05/2021 12:03:59:957

Não existem lances de desempate ME/EPP para o item

Eventos do Item

Evento	Data	Observações
Abertura	26/05/2021 11:09:32	Item aberto.
Encerramento etapa aberta	26/05/2021 12:06:00	Encerrada etapa aberta do item.
Encerramento	26/05/2021 12:06:00	Item encerrado.
Aceite de proposta	31/05/2021 10:10:37	Aceite individual da proposta. Fornecedor: S R DISTRIBUIDORA SERVICOS E COMERCIO LTDA, CNPJ/CPF: 15.722.013/0001-41, pelo melhor lance de R\$ 0,7400.
Habilitação de fornecedor	01/06/2021 12:21:09	Habilitação em grupo de propostas. Fornecedor: S R DISTRIBUIDORA SERVICOS E COMERCIO LTDA - CNPJ/CPF: 15.722.013/0001-41

Não existem intenções de recurso para o item

Item: 78 - Conexão hidráulica

Propostas Participaram deste item as empresas abaixo relacionadas, com suas respectivas propostas.

(As propostas com * na frente foram desclassificadas)

CNPJ/CPF	Fornecedor	ME/EPP Equiparada	Declaração ME/EPP	Quantidade	Valor Unit.	Valor Global	Data/Hora Registro
17.878.280/0001-38	PRISMA COMERCIO DE MATERIAIS DE CONSTRUCAO E OBRAS DE E	Sim	Sim	50	R\$ 3,9500	R\$ 197,5000	25/05/2021 13:00:43
	Marca: FORTLEV						
	Fabricante: FORTLEV						
	Modelo / Versão: PVC						
	Descrição Detalhada do Objeto Ofertado: Conexão hidráulica, material: pvc - cloreto de polivinila, tipo fixação: soldável, aplicação: instalação hidráulica, bitola: 20 mm, tipo i: luva união						
	Porte da empresa: ME/EPP						
15.722.013/0001-41	S R DISTRIBUIDORA SERVICOS E COMERCIO	Sim	Sim	50	R\$ 3,9500	R\$ 197,5000	25/05/2021 17:23:18

LTDA

Marca: FORTLEV**Fabricante:** FORTLEV**Modelo / Versão:** CONFORME EDITAL**Descrição Detalhada do Objeto Ofertado:** CONEXÃO HIDRÁULICA, MATERIAL: PVC - CLORETO DE POLIVINILA, TIPO FIXAÇÃO: SOLDÁVEL, APLICAÇÃO: INSTALAÇÃO HIDRÁULICA, BITOLA: 20 MM, TIPO I: LUVA UNIÃO**Porte da empresa:** ME/EPP

29.617.012/0001-41	BAGAGEM COMERCIO E SERVICOS DE CONSTRUCOES EIRELI	Sim	Sim	50	R\$ 4,5000	R\$ 225,0000	24/05/2021 12:11:24
--------------------	---	-----	-----	----	------------	--------------	------------------------

Marca: fortlev**Fabricante:** fortlev**Modelo / Versão:** fortlev**Descrição Detalhada do Objeto Ofertado:** CONEXÃO HIDRÁULICA, MATERIAL: PVC - CLORETO DE POLIVINILA, TIPO FIXAÇÃO: SOLDÁVEL, APLICAÇÃO: INSTALAÇÃO HIDRÁULICA, BITOLA: 20 MM, TIPO I: LUVA UNIÃO**Porte da empresa:** ME/EPP

08.658.622/0001-13	J. J. VITALLI	Sim	Sim	50	R\$ 10,0000	R\$ 500,0000	25/05/2021 17:18:02
--------------------	---------------	-----	-----	----	-------------	--------------	------------------------

Marca: PLASTILIT**Fabricante:** PLASTILIT**Modelo / Versão:** 20002006**Descrição Detalhada do Objeto Ofertado:** Conexão hidráulica, material: pvc - cloreto de polivinila, tipo fixação: soldável, aplicação: instalação hidráulica, bitola: 20 mm, tipo i: luva união**Porte da empresa:** ME/EPP

38.559.624/0001-16	SAMARA VASCONCELOS ROSAS EIRELI	Sim	Sim	50	R\$ 10,0000	R\$ 500,0000	26/05/2021 09:02:44
--------------------	------------------------------------	-----	-----	----	-------------	--------------	------------------------

Marca: PLASTUBOS**Fabricante:** PLASTUBOS**Modelo / Versão:** PLASTUBOS**Descrição Detalhada do Objeto Ofertado:** Conexão hidráulica, material: pvc - cloreto de polivinila, tipo fixação: soldável, aplicação: instalação hidráulica, bitola: 20 mm, tipo i: luva união**Porte da empresa:** ME/EPP**Lances** (Obs: lances com * na frente foram excluídos pelo pregoeiro)

Valor do Lance	CNPJ/CPF	Data/Hora Registro
R\$ 10,0000	38.559.624/0001-16	26/05/2021 09:30:00:410
R\$ 10,0000	08.658.622/0001-13	26/05/2021 09:30:00:410
R\$ 4,5000	29.617.012/0001-41	26/05/2021 09:30:00:410
R\$ 3,9500	17.878.280/0001-38	26/05/2021 09:30:00:410
R\$ 3,9500	15.722.013/0001-41	26/05/2021 09:30:00:410
R\$ 3,9400	17.878.280/0001-38	26/05/2021 11:14:35:637
R\$ 3,9300	15.722.013/0001-41	26/05/2021 11:15:12:520
R\$ 3,9200	08.658.622/0001-13	26/05/2021 11:18:59:917
R\$ 3,9100	15.722.013/0001-41	26/05/2021 11:19:34:347
R\$ 3,9000	08.658.622/0001-13	26/05/2021 11:19:50:497
R\$ 3,8900	15.722.013/0001-41	26/05/2021 11:20:38:310
R\$ 3,8800	08.658.622/0001-13	26/05/2021 11:20:55:270
R\$ 3,8700	15.722.013/0001-41	26/05/2021 11:21:01:590
R\$ 3,8600	08.658.622/0001-13	26/05/2021 11:21:17:250
R\$ 3,8500	15.722.013/0001-41	26/05/2021 11:22:04:500
R\$ 3,8400	08.658.622/0001-13	26/05/2021 11:22:21:207
R\$ 3,8300	15.722.013/0001-41	26/05/2021 11:22:38:040
R\$ 3,8200	08.658.622/0001-13	26/05/2021 11:22:54:353
R\$ 3,8100	15.722.013/0001-41	26/05/2021 11:23:27:710

R\$ 3,8000	08.658.622/0001-13	26/05/2021 11:23:43:447
R\$ 3,7900	15.722.013/0001-41	26/05/2021 11:23:56:937
R\$ 3,7800	08.658.622/0001-13	26/05/2021 11:24:13:097
R\$ 3,7700	15.722.013/0001-41	26/05/2021 11:25:00:567
R\$ 3,7600	08.658.622/0001-13	26/05/2021 11:25:16:390
R\$ 3,7500	15.722.013/0001-41	26/05/2021 11:25:33:850
R\$ 3,7400	08.658.622/0001-13	26/05/2021 11:25:49:587
R\$ 3,7300	15.722.013/0001-41	26/05/2021 11:27:42:943
R\$ 3,5500	08.658.622/0001-13	26/05/2021 11:27:48:167
R\$ 3,5400	15.722.013/0001-41	26/05/2021 11:28:44:593
R\$ 3,5300	08.658.622/0001-13	26/05/2021 11:29:01:310
R\$ 3,5200	15.722.013/0001-41	26/05/2021 11:29:18:323
R\$ 3,5100	08.658.622/0001-13	26/05/2021 11:29:34:493
R\$ 3,5000	15.722.013/0001-41	26/05/2021 11:30:29:083
R\$ 3,4900	08.658.622/0001-13	26/05/2021 11:30:45:117
R\$ 3,4800	15.722.013/0001-41	26/05/2021 11:30:50:963
R\$ 3,4700	08.658.622/0001-13	26/05/2021 11:31:07:560
R\$ 3,4600	15.722.013/0001-41	26/05/2021 11:31:12:737
R\$ 3,4500	08.658.622/0001-13	26/05/2021 11:31:28:440
R\$ 3,4400	15.722.013/0001-41	26/05/2021 11:32:39:487
R\$ 3,4300	08.658.622/0001-13	26/05/2021 11:32:55:127
R\$ 3,4200	15.722.013/0001-41	26/05/2021 11:33:18:093
R\$ 3,4100	08.658.622/0001-13	26/05/2021 11:33:34:473
R\$ 3,4000	15.722.013/0001-41	26/05/2021 11:33:50:567
R\$ 3,3900	08.658.622/0001-13	26/05/2021 11:34:06:623
R\$ 3,3800	15.722.013/0001-41	26/05/2021 11:34:11:790
R\$ 3,3700	08.658.622/0001-13	26/05/2021 11:34:28:133
R\$ 3,3600	15.722.013/0001-41	26/05/2021 11:34:46:063
R\$ 3,3500	08.658.622/0001-13	26/05/2021 11:35:02:343
R\$ 3,3400	15.722.013/0001-41	26/05/2021 11:36:10:097
R\$ 3,3300	08.658.622/0001-13	26/05/2021 11:36:26:067
R\$ 3,2500	08.658.622/0001-13	26/05/2021 11:36:27:420
R\$ 3,2000	29.617.012/0001-41	26/05/2021 11:36:35:613
R\$ 3,1900	15.722.013/0001-41	26/05/2021 11:36:47:650
R\$ 3,1800	08.658.622/0001-13	26/05/2021 11:37:04:277
R\$ 3,1700	15.722.013/0001-41	26/05/2021 11:37:11:870
R\$ 3,1600	08.658.622/0001-13	26/05/2021 11:37:27:660
R\$ 3,1500	15.722.013/0001-41	26/05/2021 11:37:34:053
R\$ 3,1400	08.658.622/0001-13	26/05/2021 11:37:49:590
R\$ 3,1300	15.722.013/0001-41	26/05/2021 11:37:53:097
R\$ 2,9900	08.658.622/0001-13	26/05/2021 11:38:03:437
R\$ 2,9800	15.722.013/0001-41	26/05/2021 11:38:06:593
R\$ 2,9700	08.658.622/0001-13	26/05/2021 11:38:22:300
R\$ 2,9600	15.722.013/0001-41	26/05/2021 11:38:26:433
R\$ 2,9000	08.658.622/0001-13	26/05/2021 11:38:36:983
R\$ 2,8900	15.722.013/0001-41	26/05/2021 11:38:42:160
R\$ 2,8800	08.658.622/0001-13	26/05/2021 11:38:58:690
R\$ 2,8000	08.658.622/0001-13	26/05/2021 11:38:59:340
R\$ 2,7900	15.722.013/0001-41	26/05/2021 11:39:55:000
R\$ 2,6000	08.658.622/0001-13	26/05/2021 11:40:04:990
R\$ 2,5900	15.722.013/0001-41	26/05/2021 11:40:10:720
R\$ 2,3500	08.658.622/0001-13	26/05/2021 11:40:20:093
R\$ 2,3400	15.722.013/0001-41	26/05/2021 11:40:33:787
R\$ 2,3300	08.658.622/0001-13	26/05/2021 11:40:49:387
R\$ 2,3200	15.722.013/0001-41	26/05/2021 11:40:53:857
R\$ 2,3100	08.658.622/0001-13	26/05/2021 11:41:10:437
R\$ 2,3000	15.722.013/0001-41	26/05/2021 11:41:19:703
R\$ 2,2900	08.658.622/0001-13	26/05/2021 11:41:35:963
R\$ 2,2800	15.722.013/0001-41	26/05/2021 11:41:42:740
R\$ 2,2700	08.658.622/0001-13	26/05/2021 11:41:58:883

R\$ 2,2500	15.722.013/0001-41	26/05/2021 11:42:04:600
R\$ 2,1400	08.658.622/0001-13	26/05/2021 11:42:12:420
R\$ 2,1300	15.722.013/0001-41	26/05/2021 11:43:34:820
R\$ 2,0300	08.658.622/0001-13	26/05/2021 11:43:42:733
R\$ 2,0000	15.722.013/0001-41	26/05/2021 11:44:33:273
R\$ 1,9300	08.658.622/0001-13	26/05/2021 11:44:39:080
R\$ 1,9200	15.722.013/0001-41	26/05/2021 11:46:19:933
R\$ 1,9000	17.878.280/0001-38	26/05/2021 11:46:20:387
R\$ 1,1000	29.617.012/0001-41	26/05/2021 11:46:22:433
R\$ 1,0900	15.722.013/0001-41	26/05/2021 11:46:27:780
R\$ 1,0500	08.658.622/0001-13	26/05/2021 11:46:27:797
R\$ 1,0500	08.658.622/0001-13	26/05/2021 11:46:29:907
R\$ 1,0400	15.722.013/0001-41	26/05/2021 11:47:11:823
R\$ 1,0000	08.658.622/0001-13	26/05/2021 11:47:16:937
R\$ 0,9900	15.722.013/0001-41	26/05/2021 11:47:21:913
R\$ 0,9800	08.658.622/0001-13	26/05/2021 11:47:37:927
R\$ 0,9700	15.722.013/0001-41	26/05/2021 11:48:34:963
R\$ 0,9600	08.658.622/0001-13	26/05/2021 11:48:50:197
R\$ 0,9500	15.722.013/0001-41	26/05/2021 11:49:53:747
R\$ 0,9400	08.658.622/0001-13	26/05/2021 11:50:10:207
R\$ 0,9300	15.722.013/0001-41	26/05/2021 11:50:36:633
R\$ 0,9200	08.658.622/0001-13	26/05/2021 11:50:52:520
R\$ 0,9100	15.722.013/0001-41	26/05/2021 11:51:05:090
R\$ 0,9000	29.617.012/0001-41	26/05/2021 11:51:07:290
R\$ 0,8900	08.658.622/0001-13	26/05/2021 11:51:24:170
R\$ 0,8800	15.722.013/0001-41	26/05/2021 11:53:16:427
R\$ 0,8700	08.658.622/0001-13	26/05/2021 11:53:32:347
R\$ 0,8600	15.722.013/0001-41	26/05/2021 11:54:15:343
R\$ 0,8500	08.658.622/0001-13	26/05/2021 11:54:32:003
R\$ 0,8400	15.722.013/0001-41	26/05/2021 11:54:41:990
R\$ 0,8300	08.658.622/0001-13	26/05/2021 11:54:46:870
R\$ 0,8200	15.722.013/0001-41	26/05/2021 11:56:27:483
R\$ 0,8000	08.658.622/0001-13	26/05/2021 11:56:32:530
R\$ 0,7900	15.722.013/0001-41	26/05/2021 11:57:49:893
R\$ 0,7800	08.658.622/0001-13	26/05/2021 11:58:06:740
R\$ 0,7700	15.722.013/0001-41	26/05/2021 11:58:12:333
R\$ 0,7600	08.658.622/0001-13	26/05/2021 11:58:28:753
R\$ 0,7500	15.722.013/0001-41	26/05/2021 11:58:58:700
R\$ 0,7400	08.658.622/0001-13	26/05/2021 11:59:14:757
R\$ 0,7300	15.722.013/0001-41	26/05/2021 11:59:33:880
R\$ 0,7200	08.658.622/0001-13	26/05/2021 11:59:50:083
R\$ 0,7000	15.722.013/0001-41	26/05/2021 11:59:57:443
R\$ 0,6900	08.658.622/0001-13	26/05/2021 12:00:13:490
R\$ 0,6800	15.722.013/0001-41	26/05/2021 12:01:18:107
R\$ 0,6700	08.658.622/0001-13	26/05/2021 12:01:32:947
R\$ 0,6600	15.722.013/0001-41	26/05/2021 12:02:03:997
R\$ 0,6500	08.658.622/0001-13	26/05/2021 12:02:20:433
R\$ 0,6400	15.722.013/0001-41	26/05/2021 12:02:29:963
R\$ 0,6300	08.658.622/0001-13	26/05/2021 12:02:47:060
R\$ 0,6200	15.722.013/0001-41	26/05/2021 12:02:57:607
R\$ 0,6100	08.658.622/0001-13	26/05/2021 12:03:13:930
R\$ 0,6000	15.722.013/0001-41	26/05/2021 12:03:22:097

Não existem lances de desempate ME/EPP para o item

Eventos do Item

Evento	Data	Observações
Abertura	26/05/2021 11:10:39	Item aberto.
Encerramento	26/05/2021 12:05:23	Item encerrado.

Encerramento etapa aberta	26/05/2021 12:05:23	Encerrada etapa aberta do item.
Aceite de proposta	31/05/2021 10:11:31	Aceite individual da proposta. Fornecedor: S R DISTRIBUIDORA SERVICOS E COMERCIO LTDA, CNPJ/CPF: 15.722.013/0001-41, pelo melhor lance de R\$ 0,6000.
Habilitação de fornecedor	01/06/2021 12:21:09	Habilitação em grupo de propostas. Fornecedor: S R DISTRIBUIDORA SERVICOS E COMERCIO LTDA - CNPJ/CPF: 15.722.013/0001-41

Não existem intenções de recurso para o item

Item: 79 - Conexão hidráulica

Propostas Participaram deste item as empresas abaixo relacionadas, com suas respectivas propostas.

(As propostas com * na frente foram desclassificadas)

CNPJ/CPF	Fornecedor	ME/EPP Equiparada	Declaração ME/EPP	Quantidade	Valor Unit.	Valor Global	Data/Hora Registro
34.521.390/0001-67	COMERCIO DE MATERIAIS DE CONSTRUCAO EIRELI	Sim	Sim	40	R\$ 4,9300	R\$ 197,2000	21/05/2021 11:49:48
	Marca: FORTLEV						
	Fabricante: FORTLEV						
	Modelo / Versão: FORTLEV						
	Descrição Detalhada do Objeto Ofertado: Conexão hidráulica, material: pvc - cloreto de polivinila, tipo: luva, tipo fixação: encaixe, aplicação: instalação sanitária, bitola: 50 mm						
	Porte da empresa: ME/EPP						
17.878.280/0001-38	PRISMA COMERCIO DE MATERIAIS DE CONSTRUCAO E OBRAS DE E	Sim	Sim	40	R\$ 4,9300	R\$ 197,2000	25/05/2021 13:00:43
	Marca: FORTLEV						
	Fabricante: FORTLEV						
	Modelo / Versão: PVC						
	Descrição Detalhada do Objeto Ofertado: CONEXÃO HIDRÁULICA, MATERIAL: PVC - CLORETO DE POLIVINILA, TIPO: LUVA, TIPO FIXAÇÃO: ENCAIXE, APLICAÇÃO: INSTALAÇÃO SANITÁRIA, BITOLA: 50 MM						
	Porte da empresa: ME/EPP						
15.722.013/0001-41	S R DISTRIBUIDORA SERVICOS E COMERCIO LTDA	Sim	Sim	40	R\$ 4,9300	R\$ 197,2000	25/05/2021 17:23:18
	Marca: FORTLEV						
	Fabricante: FORTLEV						
	Modelo / Versão: CONFORME EDITAL						
	Descrição Detalhada do Objeto Ofertado: CONEXÃO HIDRÁULICA, MATERIAL: PVC - CLORETO DE POLIVINILA, TIPO: LUVA, TIPO FIXAÇÃO: ENCAIXE, APLICAÇÃO: INSTALAÇÃO SANITÁRIA, BITOLA: 50 MM						
	Porte da empresa: ME/EPP						
32.936.252/0001-13	J C FARIAS PEREIRA	Sim	Sim	40	R\$ 4,9300	R\$ 197,2000	26/05/2021 08:43:37
	Marca: TIGRE						
	Fabricante: TIGRE						
	Modelo / Versão: TIGRE						
	Descrição Detalhada do Objeto Ofertado: CONEXÃO HIDRÁULICA, MATERIAL: PVC - CLORETO DE POLIVINILA, TIPO: LUVA, TIPO FIXAÇÃO: ENCAIXE, APLICAÇÃO: INSTALAÇÃO SANITÁRIA, BITOLA: 50 MM						
	Porte da empresa: ME/EPP						
29.617.012/0001-41	BAGAGEM COMERCIO E SERVICOS DE CONSTRUCOES EIRELI	Sim	Sim	40	R\$ 6,0000	R\$ 240,0000	24/05/2021 12:11:24
	Marca: fortlev						
	Fabricante: fortlev						
	Modelo / Versão: fortlev						
	Descrição Detalhada do Objeto Ofertado: CONEXÃO HIDRÁULICA,						

MATERIAL: PVC - CLORETO DE POLIVINILA, TIPO: LUVA, TIPO FIXAÇÃO: ENCAIXE, APLICAÇÃO: INSTALAÇÃO SANITÁRIA, BITOLA: 50 MM

Porte da empresa: ME/EPP

08.658.622/0001-13 J. J. VITALLI Sim Sim 40 R\$ 10,0000 R\$ 400,0000 25/05/2021 17:18:02

Marca: PLASTILIT

Fabricante: PLASTILIT

Modelo / Versão: 20002040

Descrição Detalhada do Objeto Ofertado: Conexão hidráulica, material: pvc - cloreto de polivinila, tipo: luva, tipo fixação: encaixe, aplicação: instalação sanitária, bitola: 50 mm.

Porte da empresa: ME/EPP

38.559.624/0001-16 SAMARA VASCONCELOS Sim Sim 40 R\$ 10,0000 R\$ 400,0000 26/05/2021 09:02:44
ROSAS EIRELI

Marca: PLASTUBOS

Fabricante: PLASTUBOS

Modelo / Versão: PLASTUBOS

Descrição Detalhada do Objeto Ofertado: Conexão hidráulica, material: pvc - cloreto de polivinila, tipo: luva, tipo fixação: encaixe, aplicação: instalação sanitária, bitola: 50 mm

Porte da empresa: ME/EPP

Lances (Obs: lances com * na frente foram excluídos pelo pregoeiro)

Valor do Lance	CNPJ/CPF	Data/Hora Registro
R\$ 10,0000	08.658.622/0001-13	26/05/2021 09:30:00:410
R\$ 10,0000	38.559.624/0001-16	26/05/2021 09:30:00:410
R\$ 6,0000	29.617.012/0001-41	26/05/2021 09:30:00:410
R\$ 4,9300	17.878.280/0001-38	26/05/2021 09:30:00:410
R\$ 4,9300	15.722.013/0001-41	26/05/2021 09:30:00:410
R\$ 4,9300	32.936.252/0001-13	26/05/2021 09:30:00:410
R\$ 4,9300	34.521.390/0001-67	26/05/2021 09:30:00:410
R\$ 4,9200	15.722.013/0001-41	26/05/2021 11:24:02:437
R\$ 4,9100	08.658.622/0001-13	26/05/2021 11:24:19:227
R\$ 4,9000	15.722.013/0001-41	26/05/2021 11:25:03:847
R\$ 4,8900	08.658.622/0001-13	26/05/2021 11:25:19:463
R\$ 4,0000	32.936.252/0001-13	26/05/2021 11:25:30:633
R\$ 3,9900	15.722.013/0001-41	26/05/2021 11:25:36:600
R\$ 3,9800	08.658.622/0001-13	26/05/2021 11:25:52:803
R\$ 3,9700	15.722.013/0001-41	26/05/2021 11:27:36:213
R\$ 3,9600	08.658.622/0001-13	26/05/2021 11:27:53:087
R\$ 3,9500	15.722.013/0001-41	26/05/2021 11:28:47:223
R\$ 3,9400	08.658.622/0001-13	26/05/2021 11:29:03:343
R\$ 3,9300	15.722.013/0001-41	26/05/2021 11:29:12:797
R\$ 3,9200	08.658.622/0001-13	26/05/2021 11:29:28:850
R\$ 3,9100	15.722.013/0001-41	26/05/2021 11:30:31:463
R\$ 3,9000	08.658.622/0001-13	26/05/2021 11:30:47:163
R\$ 3,8900	15.722.013/0001-41	26/05/2021 11:30:54:233
R\$ 3,8800	08.658.622/0001-13	26/05/2021 11:31:10:590
R\$ 3,8700	15.722.013/0001-41	26/05/2021 11:31:14:997
R\$ 3,8600	08.658.622/0001-13	26/05/2021 11:31:30:480
R\$ 2,7300	32.936.252/0001-13	26/05/2021 11:32:00:287
R\$ 2,7200	08.658.622/0001-13	26/05/2021 11:32:15:863
R\$ 2,7100	15.722.013/0001-41	26/05/2021 11:32:42:900
R\$ 2,7000	08.658.622/0001-13	26/05/2021 11:32:59:223
R\$ 2,6900	15.722.013/0001-41	26/05/2021 11:33:25:523
R\$ 2,6800	08.658.622/0001-13	26/05/2021 11:33:41:620
R\$ 2,6700	15.722.013/0001-41	26/05/2021 11:33:47:963
R\$ 2,6600	08.658.622/0001-13	26/05/2021 11:34:04:083
R\$ 2,6500	15.722.013/0001-41	26/05/2021 11:34:15:373
R\$ 2,6400	08.658.622/0001-13	26/05/2021 11:34:31:200

R\$ 2,6300	15.722.013/0001-41	26/05/2021 11:34:49:857
R\$ 2,6200	08.658.622/0001-13	26/05/2021 11:35:06:447
R\$ 2,6100	15.722.013/0001-41	26/05/2021 11:36:13:603
R\$ 2,6000	08.658.622/0001-13	26/05/2021 11:36:29:117
R\$ 2,5900	15.722.013/0001-41	26/05/2021 11:36:50:117
R\$ 2,5800	08.658.622/0001-13	26/05/2021 11:37:06:300
R\$ 2,5700	15.722.013/0001-41	26/05/2021 11:37:14:107
R\$ 2,5600	08.658.622/0001-13	26/05/2021 11:37:30:737
R\$ 2,5500	15.722.013/0001-41	26/05/2021 11:37:36:177
R\$ 2,5400	08.658.622/0001-13	26/05/2021 11:37:51:633
R\$ 2,5300	15.722.013/0001-41	26/05/2021 11:37:56:480
R\$ 2,4000	08.658.622/0001-13	26/05/2021 11:38:07:553
R\$ 2,3900	15.722.013/0001-41	26/05/2021 11:38:14:023
R\$ 2,3800	08.658.622/0001-13	26/05/2021 11:38:29:953
R\$ 2,3700	15.722.013/0001-41	26/05/2021 11:38:34:187
R\$ 2,3000	08.658.622/0001-13	26/05/2021 11:38:43:750
R\$ 2,2900	15.722.013/0001-41	26/05/2021 11:38:49:513
R\$ 2,2500	08.658.622/0001-13	26/05/2021 11:39:04:563
R\$ 2,2200	17.878.280/0001-38	26/05/2021 11:40:22:497
R\$ 2,2100	08.658.622/0001-13	26/05/2021 11:40:38:163

Não existem lances de desempate ME/EPP para o item

Eventos do Item

Evento	Data	Observações
Abertura	26/05/2021 11:15:43	Item aberto.
Encerramento etapa aberta	26/05/2021 11:42:39	Encerrada etapa aberta do item.
Encerramento	26/05/2021 11:42:39	Item encerrado.
Aceite de proposta	31/05/2021 10:11:52	Aceite individual da proposta. Fornecedor: J. J. VITALLI, CNPJ/CPF: 08.658.622/0001-13, pelo melhor lance de R\$ 2,2100.
Habilitação de fornecedor	01/06/2021 14:04:31	Habilitação em grupo de propostas. Fornecedor: J. J. VITALLI - CNPJ/CPF: 08.658.622/0001-13

Não existem intenções de recurso para o item

Item: 80 - Conexão hidráulica

Propostas Participaram deste item as empresas abaixo relacionadas, com suas respectivas propostas.

(As propostas com * na frente foram desclassificadas)

CNPJ/CPF	Fornecedor	ME/EPP Equiparada	Declaração ME/EPP	Quantidade	Valor Unit.	Valor Global	Data/Hora Registro
17.878.280/0001-38	PRISMA COMERCIO DE MATERIAIS DE CONSTRUCAO E OBRAS DE E	Sim	Sim	40	R\$ 8,6700	R\$ 346,8000	25/05/2021 13:00:43
	Marca: FORTLEV						
	Fabricante: FORTLEV						
	Modelo / Versão: PVC						
	Descrição Detalhada do Objeto Ofertado: CONEXÃO HIDRÁULICA, MATERIAL: PVC - CLORETO DE POLIVINILA, TIPO: LUVA DE REDUÇÃO, TIPO FIXAÇÃO: SOLDÁVEL, APLICAÇÃO: INSTALAÇÕES PREDIAIS ÁGUA FRIA, BITOLA: 100 X 50 MM						
	Porte da empresa: ME/EPP						
15.722.013/0001-41	S R DISTRIBUIDORA SERVICOS E COMERCIO LTDA	Sim	Sim	40	R\$ 8,6700	R\$ 346,8000	25/05/2021 17:23:18
	Marca: FORTLEV						
	Fabricante: FORTLEV						
	Modelo / Versão: CONFORME EDITAL						
	Descrição Detalhada do Objeto Ofertado: CONEXÃO HIDRÁULICA,						

MATERIAL: PVC - CLORETO DE POLIVINILA, TIPO: LUVA DE REDUÇÃO, TIPO
 FIXAÇÃO: SOLDÁVEL, APLICAÇÃO: INSTALAÇÕES PREDIAIS ÁGUA FRIA,
 BITOLA: 100 X 50 MM

Porte da empresa: ME/EPP

32.936.252/0001-13 J C FARIAS PEREIRA Sim Sim 40 R\$ 8,6700 R\$ 346,8000 26/05/2021
08:43:37

Marca: TIGRE

Fabricante: TIGRE

Modelo / Versão: TIGRE

Descrição Detalhada do Objeto Ofertado: CONEXÃO HIDRÁULICA,
 MATERIAL: PVC - CLORETO DE POLIVINILA, TIPO: LUVA DE REDUÇÃO, TIPO
 FIXAÇÃO: SOLDÁVEL, APLICAÇÃO: INSTALAÇÕES PREDIAIS ÁGUA FRIA,
 BITOLA: 100 X 50 MM

Porte da empresa: ME/EPP

29.843.035/0001-74 SENTINELA DO VALE COMERCIAL EIRELI Sim Sim 40 R\$ 8,6700 R\$ 346,8000 26/05/2021
08:46:58

Marca: plastilit

Fabricante: plastilit

Modelo / Versão: plastilit

Descrição Detalhada do Objeto Ofertado: CONEXÃO HIDRÁULICA,
 MATERIAL: PVC - CLORETO DE POLIVINILA, TIPO: LUVA DE REDUÇÃO, TIPO
 FIXAÇÃO: SOLDÁVEL, APLICAÇÃO: INSTALAÇÕES PREDIAIS ÁGUA
 FRIA,BITOLA: 100 X 50 MM

Porte da empresa: ME/EPP

29.617.012/0001-41 BAGAGEM COMERCIO E SERVICOS DE CONSTRUCOES EIRELI Sim Sim 40 R\$ 9,1000 R\$ 364,0000 24/05/2021
12:11:24

Marca: fortlev

Fabricante: fortlev

Modelo / Versão: fortlev

Descrição Detalhada do Objeto Ofertado: CONEXÃO HIDRÁULICA,
 MATERIAL: PVC - CLORETO DE POLIVINILA, TIPO: LUVA DE REDUÇÃO, TIPO
 FIXAÇÃO: SOLDÁVEL, APLICAÇÃO: INSTALAÇÕES PREDIAIS ÁGUA FRIA,
 BITOLA: 100 X 50 MM

Porte da empresa: ME/EPP

Lances (Obs: lances com * na frente foram excluídos pelo pregoeiro)

Valor do Lance	CNPJ/CPF	Data/Hora Registro
R\$ 9,1000	29.617.012/0001-41	26/05/2021 09:30:00:410
R\$ 8,6700	17.878.280/0001-38	26/05/2021 09:30:00:410
R\$ 8,6700	15.722.013/0001-41	26/05/2021 09:30:00:410
R\$ 8,6700	32.936.252/0001-13	26/05/2021 09:30:00:410
R\$ 8,6700	29.843.035/0001-74	26/05/2021 09:30:00:410
R\$ 5,5900	17.878.280/0001-38	26/05/2021 11:21:05:040
R\$ 5,5800	15.722.013/0001-41	26/05/2021 11:25:07:113
R\$ 7,4200	32.936.252/0001-13	26/05/2021 11:25:37:930
R\$ 6,0000	29.843.035/0001-74	26/05/2021 11:27:02:137

Não existem lances de desempate ME/EPP para o item

Eventos do Item

Evento	Data	Observações
Abertura	26/05/2021 11:18:43	Item aberto.
Encerramento	26/05/2021 11:29:03	Item encerrado.
Encerramento etapa aberta	26/05/2021 11:29:03	Encerrada etapa aberta do item.
Aceite de proposta	31/05/2021 10:12:58	Aceite individual da proposta. Fornecedor: S R DISTRIBUIDORA SERVICOS E COMERCIO LTDA, CNPJ/CPF: 15.722.013/0001-41, pelo melhor lance de R\$ 5,5800.
Habilitação de fornecedor	01/06/2021 12:21:09	Habilitação em grupo de propostas. Fornecedor: S R DISTRIBUIDORA SERVICOS E COMERCIO LTDA - CNPJ/CPF: 15.722.013/0001-41

Não existem intenções de recurso para o item**Item: 81 - Conexão hidráulica**

Propostas Participaram deste item as empresas abaixo relacionadas, com suas respectivas propostas.

(As propostas com * na frente foram desclassificadas)

CNPJ/CPF	Fornecedor	ME/EPP Equiparada	Declaração ME/EPP	Quantidade	Valor Unit.	Valor Global	Data/Hora Registro
17.878.280/0001-38	PRISMA COMERCIO DE MATERIAIS DE CONSTRUCAO E OBRAS DE E	Sim	Sim	40	R\$ 13,8500	R\$ 554,0000	25/05/2021 13:16:31
	Marca: FORTLEV						
	Fabricante: FORTLEV						
	Modelo / Versão: PVC						
	Descrição Detalhada do Objeto Ofertado: CONEXÃO HIDRÁULICA, MATERIAL: PVC - CLORETO DE POLIVINILA, TIPO: LUVA DE REDUÇÃO, TIPO FIXAÇÃO: SOLDÁVEL, APLICAÇÃO: INSTALAÇÕES PREDIAIS ÁGUA FRIA, BITOLA: 75 X 50 MM						
	Porte da empresa: ME/EPP						
15.722.013/0001-41	S R DISTRIBUIDORA SERVICOS E COMERCIO LTDA	Sim	Sim	40	R\$ 13,8500	R\$ 554,0000	25/05/2021 17:26:53
	Marca: FORTLEV						
	Fabricante: FORTLEV						
	Modelo / Versão: CONFORME EDITAL						
	Descrição Detalhada do Objeto Ofertado: CONEXÃO HIDRÁULICA, MATERIAL: PVC - CLORETO DE POLIVINILA, TIPO: LUVA DE REDUÇÃO, TIPO FIXAÇÃO: SOLDÁVEL, APLICAÇÃO: INSTALAÇÕES PREDIAIS ÁGUA FRIA, BITOLA: 75 X 50 MM						
	Porte da empresa: ME/EPP						
32.936.252/0001-13	J C FARIAS PEREIRA	Sim	Sim	40	R\$ 13,8500	R\$ 554,0000	26/05/2021 08:46:49
	Marca: KRONA						
	Fabricante: KRONA						
	Modelo / Versão: KRONA						
	Descrição Detalhada do Objeto Ofertado: CONEXÃO HIDRÁULICA, MATERIAL: PVC - CLORETO DE POLIVINILA, TIPO: LUVA DE REDUÇÃO, TIPO FIXAÇÃO: SOLDÁVEL, APLICAÇÃO: INSTALAÇÕES PREDIAIS ÁGUA FRIA, BITOLA: 75 X 50 MM						
	Porte da empresa: ME/EPP						
29.843.035/0001-74	SENTINELA DO VALE COMERCIAL EIRELI	Sim	Sim	40	R\$ 13,8500	R\$ 554,0000	26/05/2021 08:46:58
	Marca: plastilit						
	Fabricante: plastilit						
	Modelo / Versão: plastilit						
	Descrição Detalhada do Objeto Ofertado: CONEXÃO HIDRÁULICA, MATERIAL: PVC - CLORETO DE POLIVINILA, TIPO: LUVA DE REDUÇÃO, TIPO FIXAÇÃO: SOLDÁVEL, APLICAÇÃO: INSTALAÇÕES PREDIAIS ÁGUA FRIA, BITOLA: 75 X 50 MM						
	Porte da empresa: ME/EPP						
29.617.012/0001-41	BAGAGEM COMERCIO E SERVICOS DE CONSTRUCOES EIRELI	Sim	Sim	40	R\$ 14,0000	R\$ 560,0000	24/05/2021 12:17:09
	Marca: fortlev						
	Fabricante: fortlev						
	Modelo / Versão: fortlev						
	Descrição Detalhada do Objeto Ofertado: CONEXÃO HIDRÁULICA, MATERIAL: PVC - CLORETO DE POLIVINILA, TIPO: LUVA DE REDUÇÃO, TIPO FIXAÇÃO: SOLDÁVEL, APLICAÇÃO: INSTALAÇÕES PREDIAIS ÁGUA FRIA,						

BITOLA: 75 X 50 MM

Porte da empresa: ME/EPP**Lances** (Obs: lances com * na frente foram excluídos pelo pregoeiro)

Valor do Lance	CNPJ/CPF	Data/Hora Registro
R\$ 14,0000	29.617.012/0001-41	26/05/2021 09:30:00:410
R\$ 13,8500	17.878.280/0001-38	26/05/2021 09:30:00:410
R\$ 13,8500	15.722.013/0001-41	26/05/2021 09:30:00:410
R\$ 13,8500	32.936.252/0001-13	26/05/2021 09:30:00:410
R\$ 13,8500	29.843.035/0001-74	26/05/2021 09:30:00:410
R\$ 13,8400	17.878.280/0001-38	26/05/2021 11:20:58:187
R\$ 13,8300	15.722.013/0001-41	26/05/2021 11:25:13:750
R\$ 10,0000	32.936.252/0001-13	26/05/2021 11:25:42:310
R\$ 9,9900	29.843.035/0001-74	26/05/2021 11:28:51:837
R\$ 9,9800	15.722.013/0001-41	26/05/2021 11:28:54:543
R\$ 9,9700	29.843.035/0001-74	26/05/2021 11:29:11:260
R\$ 9,9600	15.722.013/0001-41	26/05/2021 11:29:27:473
R\$ 9,9500	29.843.035/0001-74	26/05/2021 11:29:43:333
R\$ 9,9400	15.722.013/0001-41	26/05/2021 11:30:34:537
R\$ 9,9300	29.843.035/0001-74	26/05/2021 11:30:51:153
R\$ 9,9200	15.722.013/0001-41	26/05/2021 11:30:56:820
R\$ 9,9100	29.843.035/0001-74	26/05/2021 11:31:13:167
R\$ 9,9000	15.722.013/0001-41	26/05/2021 11:31:17:560
R\$ 9,8900	29.843.035/0001-74	26/05/2021 11:31:33:520
R\$ 6,4800	32.936.252/0001-13	26/05/2021 11:31:42:627
R\$ 6,4700	29.843.035/0001-74	26/05/2021 11:31:57:507
R\$ 9,4600	15.722.013/0001-41	26/05/2021 11:32:47:137
R\$ 6,4600	15.722.013/0001-41	26/05/2021 11:34:23:667
R\$ 6,4500	29.843.035/0001-74	26/05/2021 11:34:39:767
R\$ 6,4400	15.722.013/0001-41	26/05/2021 11:34:54:770
R\$ 6,4300	29.843.035/0001-74	26/05/2021 11:35:10:860
R\$ 6,4200	15.722.013/0001-41	26/05/2021 11:36:16:197
R\$ 6,4100	29.843.035/0001-74	26/05/2021 11:36:32:480
R\$ 6,4000	15.722.013/0001-41	26/05/2021 11:36:52:560
R\$ 6,3900	29.843.035/0001-74	26/05/2021 11:37:08:583
R\$ 6,3800	15.722.013/0001-41	26/05/2021 11:37:16:780
R\$ 6,3700	29.843.035/0001-74	26/05/2021 11:37:33:053
R\$ 6,3600	15.722.013/0001-41	26/05/2021 11:37:38:600
R\$ 6,3500	29.843.035/0001-74	26/05/2021 11:37:54:993
R\$ 6,3400	15.722.013/0001-41	26/05/2021 11:38:04:127
R\$ 6,3300	29.843.035/0001-74	26/05/2021 11:38:20:527
R\$ 6,3200	15.722.013/0001-41	26/05/2021 11:38:26:590
R\$ 6,3100	29.843.035/0001-74	26/05/2021 11:38:43:480
R\$ 6,3000	15.722.013/0001-41	26/05/2021 11:38:51:797
R\$ 6,2900	29.843.035/0001-74	26/05/2021 11:39:06:913
R\$ 6,2800	15.722.013/0001-41	26/05/2021 11:40:00:523
R\$ 6,2700	29.843.035/0001-74	26/05/2021 11:40:16:280
R\$ 6,2600	15.722.013/0001-41	26/05/2021 11:40:31:140
R\$ 6,2500	29.843.035/0001-74	26/05/2021 11:40:47:337
R\$ 6,2400	15.722.013/0001-41	26/05/2021 11:40:59:260
R\$ 6,2300	29.843.035/0001-74	26/05/2021 11:41:15:910
R\$ 6,2200	15.722.013/0001-41	26/05/2021 11:41:30:937
R\$ 6,2100	29.843.035/0001-74	26/05/2021 11:41:47:030
R\$ 6,2000	15.722.013/0001-41	26/05/2021 11:41:57:327
R\$ 6,1900	29.843.035/0001-74	26/05/2021 11:42:12:033
R\$ 6,1800	15.722.013/0001-41	26/05/2021 11:42:40:693
R\$ 6,1700	29.843.035/0001-74	26/05/2021 11:42:56:393
R\$ 6,1600	15.722.013/0001-41	26/05/2021 11:43:03:067
R\$ 6,1500	29.843.035/0001-74	26/05/2021 11:43:19:930
R\$ 6,1400	15.722.013/0001-41	26/05/2021 11:44:34:400

R\$ 6,1300	29.843.035/0001-74	26/05/2021 11:44:49:607
R\$ 6,1200	15.722.013/0001-41	26/05/2021 11:46:09:160
R\$ 6,1100	29.843.035/0001-74	26/05/2021 11:46:23:893
R\$ 6,1000	15.722.013/0001-41	26/05/2021 11:47:02:957
R\$ 6,0900	29.843.035/0001-74	26/05/2021 11:47:19:500
R\$ 6,0800	15.722.013/0001-41	26/05/2021 11:47:28:793
R\$ 6,0700	29.843.035/0001-74	26/05/2021 11:47:43:510
R\$ 6,0600	15.722.013/0001-41	26/05/2021 11:48:38:067
R\$ 6,0500	29.843.035/0001-74	26/05/2021 11:48:54:667
R\$ 6,0400	15.722.013/0001-41	26/05/2021 11:49:08:667
R\$ 6,0300	29.843.035/0001-74	26/05/2021 11:49:24:490
R\$ 6,0200	15.722.013/0001-41	26/05/2021 11:49:56:323
R\$ 6,0100	29.843.035/0001-74	26/05/2021 11:50:12:963
R\$ 6,0000	15.722.013/0001-41	26/05/2021 11:50:29:657
R\$ 5,0000	29.617.012/0001-41	26/05/2021 11:50:43:463
R\$ 4,9900	15.722.013/0001-41	26/05/2021 11:51:58:520
R\$ 5,0000	29.843.035/0001-74	26/05/2021 11:52:14:830
R\$ 4,5000	29.617.012/0001-41	26/05/2021 11:53:33:633

Não existem lances de desempate ME/EPP para o item

Eventos do Item

Evento	Data	Observações
Abertura	26/05/2021 11:20:31	Item aberto.
Encerramento	26/05/2021 11:55:34	Item encerrado.
Encerramento etapa aberta	26/05/2021 11:55:34	Encerrada etapa aberta do item.
Aceite de proposta	31/05/2021 10:15:43	Aceite individual da proposta. Fornecedor: BAGAGEM COMERCIO E SERVICOS DE CONSTRUCOES EIRELI, CNPJ/CPF: 29.617.012/0001-41, pelo melhor lance de R\$ 4,5000.
Habilitação de fornecedor	01/06/2021 16:43:39	Habilitação em grupo de propostas. Fornecedor: BAGAGEM COMERCIO E SERVICOS DE CONSTRUCOES EIRELI - CNPJ/CPF: 29.617.012/0001-41

Não existem intenções de recurso para o item

Item: 82 - Conexão hidráulica

Propostas Participaram deste item as empresas abaixo relacionadas, com suas respectivas propostas.

(As propostas com * na frente foram desclassificadas)

CNPJ/CPF	Fornecedor	ME/EPP Equiparada	Declaração ME/EPP	Quantidade	Valor Unit.	Valor Global	Data/Hora Registro
17.878.280/0001-38	PRISMA COMERCIO DE MATERIAIS DE CONSTRUCAO E OBRAS DE E	Sim	Sim	40	R\$ 20,6000	R\$ 824,0000	25/05/2021 13:16:31
	Marca: FORTLEV						
	Fabricante: FORTLEV						
	Modelo / Versão: PVC						
	Descrição Detalhada do Objeto Ofertado: CONEXÃO HIDRÁULICA, MATERIAL: PVC - CLORETO DE POLIVINILA, TIPO: LUVA DE REDUÇÃO, TIPO FIXAÇÃO: SOLDÁVEL, APLICAÇÃO: INSTALAÇÕES PREDIAIS ÁGUA FRIA, BITOLA: 100 X 75 MM						
	Porte da empresa: ME/EPP						
15.722.013/0001-41	S R DISTRIBUIDORA SERVICOS E COMERCIO LTDA	Sim	Sim	40	R\$ 20,6000	R\$ 824,0000	25/05/2021 17:26:53
	Marca: AMANCO						
	Fabricante: AMANCO						
	Modelo / Versão: CONFORME EDITAL						
	Descrição Detalhada do Objeto Ofertado: CONEXÃO HIDRÁULICA, MATERIAL: PVC - CLORETO DE POLIVINILA, TIPO: LUVA DE REDUÇÃO, TIPO FIXAÇÃO: SOLDÁVEL, APLICAÇÃO: INSTALAÇÕES PREDIAIS ÁGUA FRIA,						

BITOLA: 100 X 75 MM

Porte da empresa: ME/EPP

32.936.252/0001-13 J C FARIAS PEREIRA Sim Sim 40 R\$ 20,6000 R\$ 824,0000 26/05/2021 08:46:49

Marca: TIGRE**Fabricante:** TIGRE**Modelo / Versão:** TIGRE

Descrição Detalhada do Objeto Ofertado: CONEXÃO HIDRÁULICA, MATERIAL: PVC - CLORETO DE POLIVINILA, TIPO: LUVA DE REDUÇÃO, TIPO FIXAÇÃO: SOLDÁVEL, APLICAÇÃO: INSTALAÇÕES PREDIAIS ÁGUA FRIA, BITOLA: 100 X 75 MM

Porte da empresa: ME/EPP

29.843.035/0001-74 SENTINELA DO VALE COMERCIAL EIRELI Sim Sim 40 R\$ 20,6000 R\$ 824,0000 26/05/2021 08:46:58

Marca: plastilit**Fabricante:** plastilit**Modelo / Versão:** plastilit

Descrição Detalhada do Objeto Ofertado: CONEXÃO HIDRÁULICA, MATERIAL: PVC - CLORETO DE POLIVINILA, TIPO: LUVA DE REDUÇÃO, TIPO FIXAÇÃO: SOLDÁVEL, APLICAÇÃO: INSTALAÇÕES PREDIAIS ÁGUA FRIA, BITOLA: 100 X 75 MM

Porte da empresa: ME/EPP

29.617.012/0001-41 BAGAGEM COMERCIO E SERVICOS DE CONSTRUCOES EIRELI Sim Sim 40 R\$ 21,5000 R\$ 860,0000 24/05/2021 12:17:09

Marca: fortlev**Fabricante:** fortlev**Modelo / Versão:** fortlev

Descrição Detalhada do Objeto Ofertado: CONEXÃO HIDRÁULICA, MATERIAL: PVC - CLORETO DE POLIVINILA, TIPO: LUVA DE REDUÇÃO, TIPO FIXAÇÃO: SOLDÁVEL, APLICAÇÃO: INSTALAÇÕES PREDIAIS ÁGUA FRIA, BITOLA: 100 X 75 MM

Porte da empresa: ME/EPP**Lances** (Obs: lances com * na frente foram excluídos pelo pregoeiro)

Valor do Lance	CNPJ/CPF	Data/Hora Registro
R\$ 21,5000	29.617.012/0001-41	26/05/2021 09:30:00:410
R\$ 20,6000	29.843.035/0001-74	26/05/2021 09:30:00:410
R\$ 20,6000	17.878.280/0001-38	26/05/2021 09:30:00:410
R\$ 20,6000	15.722.013/0001-41	26/05/2021 09:30:00:410
R\$ 20,6000	32.936.252/0001-13	26/05/2021 09:30:00:410
R\$ 9,1300	32.936.252/0001-13	26/05/2021 11:31:47:627
R\$ 9,1200	29.843.035/0001-74	26/05/2021 11:34:03:553
R\$ 9,1100	15.722.013/0001-41	26/05/2021 11:34:31:310
R\$ 9,1000	29.843.035/0001-74	26/05/2021 11:34:47:923
R\$ 9,0900	15.722.013/0001-41	26/05/2021 11:34:57:400
R\$ 9,0800	29.843.035/0001-74	26/05/2021 11:35:12:937
R\$ 9,0700	15.722.013/0001-41	26/05/2021 11:36:19:213
R\$ 9,0600	29.843.035/0001-74	26/05/2021 11:36:35:443
R\$ 6,0500	15.722.013/0001-41	26/05/2021 11:36:58:290
R\$ 8,0000	29.843.035/0001-74	26/05/2021 11:37:13:833
R\$ 6,0000	29.617.012/0001-41	26/05/2021 11:38:41:360
R\$ 5,9900	15.722.013/0001-41	26/05/2021 11:38:54:130

Não existem lances de desempate ME/EPP para o item**Eventos do Item**

Evento	Data	Observações
Abertura	26/05/2021 11:25:44	Item aberto.
Encerramento	26/05/2021 11:40:55	Item encerrado.

Encerramento etapa aberta	26/05/2021 11:40:55	Encerrada etapa aberta do item.
Aceite de proposta	31/05/2021 10:16:39	Aceite individual da proposta. Fornecedor: S R DISTRIBUIDORA SERVICOS E COMERCIO LTDA, CNPJ/CPF: 15.722.013/0001-41, pelo melhor lance de R\$ 5,9900.
Habilitação de fornecedor	01/06/2021 12:21:09	Habilitação em grupo de propostas. Fornecedor: S R DISTRIBUIDORA SERVICOS E COMERCIO LTDA - CNPJ/CPF: 15.722.013/0001-41

Não existem intenções de recurso para o item

Item: 83 - Conexão hidráulica

Propostas Participaram deste item as empresas abaixo relacionadas, com suas respectivas propostas.

(As propostas com * na frente foram desclassificadas)

CNPJ/CPF	Fornecedor	ME/EPP Equiparada	Declaração ME/EPP	Quantidade	Valor Unit.	Valor Global	Data/Hora Registro
17.878.280/0001-38	PRISMA COMERCIO DE MATERIAIS DE CONSTRUCAO E OBRAS DE E	Sim	Sim	40	R\$ 3,8900	R\$ 155,6000	25/05/2021 13:16:31
	Marca: FORTLEV						
	Fabricante: FORTLEV						
	Modelo / Versão: PVC						
	Descrição Detalhada do Objeto Ofertado: CONEXÃO HIDRÁULICA, MATERIAL: PVC, TIPO: LUVA DE REDUÇÃO, TIPO FIXAÇÃO: SOLDÁVEL, APLICAÇÃO: IRRIGAÇÃO, COR: AZUL, BITOLA I: 32 X 25 MM						
	Porte da empresa: ME/EPP						
15.722.013/0001-41	S R DISTRIBUIDORA SERVICOS E COMERCIO LTDA	Sim	Sim	40	R\$ 3,8900	R\$ 155,6000	25/05/2021 17:26:53
	Marca: FORTLEV						
	Fabricante: FORTLEV						
	Modelo / Versão: CONFORME EDITAL						
	Descrição Detalhada do Objeto Ofertado: CONEXÃO HIDRÁULICA, MATERIAL: PVC, TIPO: LUVA DE REDUÇÃO, TIPO FIXAÇÃO: SOLDÁVEL, APLICAÇÃO: IRRIGAÇÃO, COR: AZUL, BITOLA I: 32 X 25 MM						
	Porte da empresa: ME/EPP						
32.936.252/0001-13	J C FARIAS PEREIRA	Sim	Sim	40	R\$ 3,8900	R\$ 155,6000	26/05/2021 08:46:49
	Marca: KRONA						
	Fabricante: KRONA						
	Modelo / Versão: KRONA						
	Descrição Detalhada do Objeto Ofertado: CONEXÃO HIDRÁULICA, MATERIAL: PVC, TIPO: LUVA DE REDUÇÃO, TIPO FIXAÇÃO: SOLDÁVEL, APLICAÇÃO: IRRIGAÇÃO, COR: AZUL, BITOLA I: 32 X 25 MM						
	Porte da empresa: ME/EPP						
29.617.012/0001-41	BAGAGEM COMERCIO E SERVICOS DE CONSTRUCOES EIRELI	Sim	Sim	40	R\$ 4,1000	R\$ 164,0000	24/05/2021 12:17:09
	Marca: fortlev						
	Fabricante: fortlev						
	Modelo / Versão: fortlev						
	Descrição Detalhada do Objeto Ofertado: CONEXÃO HIDRÁULICA, MATERIAL: PVC, TIPO: LUVA DE REDUÇÃO, TIPO FIXAÇÃO: SOLDÁVEL, APLICAÇÃO: IRRIGAÇÃO, COR: AZUL, BITOLA I: 32 X 25 MM						
	Porte da empresa: ME/EPP						

Lances (Obs: lances com * na frente foram excluídos pelo pregoeiro)

Valor do Lance	CNPJ/CPF	Data/Hora Registro
R\$ 4,1000	29.617.012/0001-41	26/05/2021 09:30:00:410
R\$ 3,8900	17.878.280/0001-38	26/05/2021 09:30:00:410
R\$ 3,8900	15.722.013/0001-41	26/05/2021 09:30:00:410
R\$ 3,8900	32.936.252/0001-13	26/05/2021 09:30:00:410

R\$ 3,4800	32.936.252/0001-13	26/05/2021 11:31:51:647
R\$ 3,4700	15.722.013/0001-41	26/05/2021 11:35:01:280
R\$ 3,0000	29.617.012/0001-41	26/05/2021 11:38:00:477
R\$ 2,9900	15.722.013/0001-41	26/05/2021 11:38:07:357
R\$ 2,8900	17.878.280/0001-38	26/05/2021 11:39:25:110
R\$ 2,8800	15.722.013/0001-41	26/05/2021 11:40:03:687
R\$ 2,8500	17.878.280/0001-38	26/05/2021 11:41:46:983
R\$ 2,8400	15.722.013/0001-41	26/05/2021 11:42:47:497
R\$ 2,8000	29.617.012/0001-41	26/05/2021 11:43:58:777
R\$ 2,7900	15.722.013/0001-41	26/05/2021 11:45:25:207
R\$ 2,6000	29.617.012/0001-41	26/05/2021 11:46:37:543
R\$ 2,5900	15.722.013/0001-41	26/05/2021 11:47:49:573
R\$ 2,5500	17.878.280/0001-38	26/05/2021 11:49:12:717
R\$ 2,4000	29.617.012/0001-41	26/05/2021 11:49:15:770
R\$ 2,3900	15.722.013/0001-41	26/05/2021 11:49:59:193
R\$ 2,3000	29.617.012/0001-41	26/05/2021 11:50:31:533
R\$ 2,2900	15.722.013/0001-41	26/05/2021 11:51:23:917
R\$ 2,2500	29.617.012/0001-41	26/05/2021 11:52:06:150

Não existem lances de desempate ME/EPP para o item

Eventos do Item

Evento	Data	Observações
Abertura	26/05/2021 11:28:36	Item aberto.
Encerramento	26/05/2021 11:54:07	Item encerrado.
Encerramento etapa aberta	26/05/2021 11:54:07	Encerrada etapa aberta do item.
Aceite de proposta	31/05/2021 10:16:53	Aceite individual da proposta. Fornecedor: BAGAGEM COMERCIO E SERVICOS DE CONSTRUCOES EIRELI, CNPJ/CPF: 29.617.012/0001-41, pelo melhor lance de R\$ 2,2500.
Habilitação de fornecedor	01/06/2021 16:43:39	Habilitação em grupo de propostas. Fornecedor: BAGAGEM COMERCIO E SERVICOS DE CONSTRUCOES EIRELI - CNPJ/CPF: 29.617.012/0001-41

Não existem intenções de recurso para o item

Item: 84 - Conexão hidráulica

Propostas Participaram deste item as empresas abaixo relacionadas, com suas respectivas propostas.

(As propostas com * na frente foram desclassificadas)

CNPJ/CPF	Fornecedor	ME/EPP Equiparada	Declaração ME/EPP	Quantidade	Valor Unit.	Valor Global	Data/Hora Registro
17.878.280/0001-38	PRISMA COMERCIO DE MATERIAIS DE CONSTRUCAO E OBRAS DE E	Sim	Sim	50	R\$ 1,5000	R\$ 75,0000	25/05/2021 13:16:31
	Marca: FORTLEV						
	Fabricante: FORTLEV						
	Modelo / Versão: PVC						
	Descrição Detalhada do Objeto Ofertado: CONEXÃO HIDRÁULICA, MATERIAL: PVC, TIPO: LUVA DE REDUÇÃO, TIPO FIXAÇÃO: SOLDÁVEL, APLICAÇÃO: IRRIGAÇÃO, COR: AZUL, BITOLA: 25 X 20 MM						
	Porte da empresa: ME/EPP						
15.722.013/0001-41	S R DISTRIBUIDORA SERVICOS E COMERCIO LTDA	Sim	Sim	50	R\$ 1,5000	R\$ 75,0000	25/05/2021 17:26:53
	Marca: FORTLEV						
	Fabricante: FORTLEV						
	Modelo / Versão: CONFORME EDITAL						
	Descrição Detalhada do Objeto Ofertado: CONEXÃO HIDRÁULICA, MATERIAL: PVC, TIPO: LUVA DE REDUÇÃO, TIPO FIXAÇÃO: SOLDÁVEL, APLICAÇÃO: IRRIGAÇÃO, COR: AZUL, BITOLA: 25 X 20 MM						
	Porte da empresa: ME/EPP						

32.936.252/0001-13 J C FARIAS PEREIRA Sim Sim 50 R\$ 1,5000 R\$ 75,0000 26/05/2021 08:46:49

Marca: TIGRE**Fabricante:** TIGRE**Modelo / Versão:** TIGRE**Descrição Detalhada do Objeto Ofertado:** CONEXÃO HIDRÁULICA, MATERIAL: PVC, TIPO: LUVA DE REDUÇÃO, TIPO FIXAÇÃO: SOLDÁVEL, APLICAÇÃO: IRRIGAÇÃO, COR: AZUL, BITOLA: 25 X 20 MM**Porte da empresa:** ME/EPP

29.617.012/0001-41 BAGAGEM COMERCIO E SIM Sim Sim 50 R\$ 1,8000 R\$ 90,0000 24/05/2021 12:17:09
SERVICOS DE
CONSTRUCOES EIRELI

Marca: fortlev**Fabricante:** fortlev**Modelo / Versão:** fortlev**Descrição Detalhada do Objeto Ofertado:** CONEXÃO HIDRÁULICA, MATERIAL: PVC, TIPO: LUVA DE REDUÇÃO, TIPO FIXAÇÃO: SOLDÁVEL, APLICAÇÃO: IRRIGAÇÃO, COR: AZUL, BITOLA: 25 X 20MM**Porte da empresa:** ME/EPP

38.559.624/0001-16 SAMARA VASCONCELOS SIM Sim Sim 50 R\$ 20,0000 R\$ 1.000,0000 26/05/2021 09:04:24
ROSAS EIRELI

Marca: PLASTUBOS**Fabricante:** PLASTUBOS**Modelo / Versão:** PLASTUBOS**Descrição Detalhada do Objeto Ofertado:** Conexão hidráulica, material: pvc, tipo: luva de redução, tipo fixação: soldável, aplicação: irrigação, cor: azul, bitola: 25 x 20 mm**Porte da empresa:** ME/EPP**Lances** (Obs: lances com * na frente foram excluídos pelo pregoeiro)

Valor do Lance	CNPJ/CPF	Data/Hora Registro
R\$ 20,0000	38.559.624/0001-16	26/05/2021 09:30:00:410
R\$ 1,8000	29.617.012/0001-41	26/05/2021 09:30:00:410
R\$ 1,5000	17.878.280/0001-38	26/05/2021 09:30:00:410
R\$ 1,5000	15.722.013/0001-41	26/05/2021 09:30:00:410
R\$ 1,5000	32.936.252/0001-13	26/05/2021 09:30:00:410
R\$ 1,4900	15.722.013/0001-41	26/05/2021 11:41:07:490
R\$ 1,4000	29.617.012/0001-41	26/05/2021 11:43:05:073
R\$ 1,3900	15.722.013/0001-41	26/05/2021 11:43:08:847
R\$ 1,3000	29.617.012/0001-41	26/05/2021 11:44:53:330
R\$ 1,2900	15.722.013/0001-41	26/05/2021 11:45:29:693
R\$ 1,2800	29.617.012/0001-41	26/05/2021 11:47:00:093
R\$ 1,2700	15.722.013/0001-41	26/05/2021 11:47:48:780
R\$ 1,2600	29.617.012/0001-41	26/05/2021 11:49:22:953
R\$ 1,2500	15.722.013/0001-41	26/05/2021 11:50:18:670
R\$ 1,2000	29.617.012/0001-41	26/05/2021 11:50:27:600

Não existem lances de desempate ME/EPP para o item**Eventos do Item**

Evento	Data	Observações
Abertura	26/05/2021 11:32:07	Item aberto.
Encerramento etapa aberta	26/05/2021 11:52:28	Encerrada etapa aberta do item.
Sorteio eletrônico	26/05/2021 11:52:28	Item teve empate real para o valor 1,5000. Procedeu-se o sorteio eletrônico entre os fornecedores com propostas empatadas.
Encerramento	26/05/2021 11:52:28	Item encerrado.
Aceite de proposta	31/05/2021 10:17:05	Aceite individual da proposta. Fornecedor: BAGAGEM COMERCIO E SERVICOS DE CONSTRUCOES EIRELI, CNPJ/CPF: 29.617.012/0001-41, pelo melhor lance de R\$ 1,2000.
Habilitação de fornecedor	01/06/2021 16:43:39	Habilitação em grupo de propostas. Fornecedor: BAGAGEM COMERCIO E SERVICOS DE CONSTRUCOES EIRELI - CNPJ/CPF: 29.617.012/0001-41

Não existem intenções de recurso para o item**Item: 85 - Conexão hidráulica**

Propostas Participaram deste item as empresas abaixo relacionadas, com suas respectivas propostas.

(As propostas com * na frente foram desclassificadas)

CNPJ/CPF	Fornecedor	ME/EPP Equiparada	Declaração ME/EPP	Quantidade	Valor Unit.	Valor Global	Data/Hora Registro
29.617.012/0001-41	BAGAGEM COMERCIO E SERVICOS DE CONSTRUCOES EIRELI	Sim	Sim	40	R\$ 12,5000	R\$ 500,0000	24/05/2021 12:17:09
Marca: fortlev Fabricante: fortlev Modelo / Versão: fortlev Descrição Detalhada do Objeto Ofertado: CONEXÃO HIDRÁULICA, MATERIAL: PPR, TIPO: TÊ REDUÇÃO CENTRAL, APLICAÇÃO: INSTALAÇÃO HIDRÁULICA, COR: VERDE, CARACTERÍSTICAS ADICIONAIS 1: FÊMEA, TIPO I: TÊ REDUÇÃO, CENTRAL E EXTREMA, BITOLA III: 50 X 25 X 50 MM Porte da empresa: ME/EPP							
17.878.280/0001-38	PRISMA COMERCIO DE MATERIAIS DE CONSTRUCAO E OBRAS DE E	Sim	Sim	40	R\$ 12,6100	R\$ 504,4000	25/05/2021 13:16:31
Marca: FORTLEV Fabricante: FORTLEV Modelo / Versão: PVC Descrição Detalhada do Objeto Ofertado: CONEXÃO HIDRÁULICA, MATERIAL: PPR, TIPO: TÊ REDUÇÃO CENTRAL, APLICAÇÃO: INSTALAÇÃO HIDRÁULICA, COR: VERDE, CARACTERÍSTICAS ADICIONAIS 1: FÊMEA, TIPO I: TÊ REDUÇÃO , CENTRAL E EXTREMA, BITOLA III: 50 X 25 X 50 MM Porte da empresa: ME/EPP							
15.722.013/0001-41	S R DISTRIBUIDORA SERVICOS E COMERCIO LTDA	Sim	Sim	40	R\$ 12,6100	R\$ 504,4000	25/05/2021 17:26:53
Marca: FORTLEV Fabricante: FORTLEV Modelo / Versão: CONFORME EDITAL Descrição Detalhada do Objeto Ofertado: CONEXÃO HIDRÁULICA, MATERIAL: PPR, TIPO: TÊ REDUÇÃO CENTRAL, APLICAÇÃO: INSTALAÇÃO HIDRÁULICA, COR: VERDE, CARACTERÍSTICAS ADICIONAIS 1: FÊMEA, TIPO I: TÊ REDUÇÃO , CENTRAL E EXTREMA, BITOLA III: 50 X 25 X 50 MM Porte da empresa: ME/EPP							
38.559.624/0001-16	SAMARA VASCONCELOS ROSAS EIRELI	Sim	Sim	40	R\$ 20,0000	R\$ 800,0000	26/05/2021 09:04:24
Marca: PLASTUBOS Fabricante: PLASTUBOS Modelo / Versão: PLASTUBOS Descrição Detalhada do Objeto Ofertado: Conexão hidráulica, material: ppr, tipo: tê redução central, aplicação: instalação hidráulica, cor: verde, características adicionais 1: fêmea, tipo i: tê redução , central e extrema, bitola iii: 50 x 25 x 50 mm Porte da empresa: ME/EPP							

Lances (Obs: lances com * na frente foram excluídos pelo pregoeiro)

Valor do Lance	CNPJ/CPF	Data/Hora Registro
R\$ 20,0000	38.559.624/0001-16	26/05/2021 09:30:00:410
R\$ 12,6100	17.878.280/0001-38	26/05/2021 09:30:00:410
R\$ 12,6100	15.722.013/0001-41	26/05/2021 09:30:00:410
R\$ 12,5000	29.617.012/0001-41	26/05/2021 09:30:00:410
R\$ 12,4900	15.722.013/0001-41	26/05/2021 11:36:23:777

R\$ 12,4000	29.617.012/0001-41	26/05/2021 11:43:17:403
R\$ 12,3900	15.722.013/0001-41	26/05/2021 11:44:28:060
R\$ 12,3000	29.617.012/0001-41	26/05/2021 11:45:47:907
R\$ 12,2900	15.722.013/0001-41	26/05/2021 11:46:02:150
R\$ 12,2000	29.617.012/0001-41	26/05/2021 11:47:46:860
R\$ 12,2500	17.878.280/0001-38	26/05/2021 11:47:54:163
R\$ 12,1900	15.722.013/0001-41	26/05/2021 11:47:56:530
R\$ 12,1500	29.617.012/0001-41	26/05/2021 11:49:42:413
R\$ 12,1400	15.722.013/0001-41	26/05/2021 11:50:09:547
R\$ 2,1000	29.617.012/0001-41	26/05/2021 11:50:21:457
R\$ 7,0000	15.722.013/0001-41	26/05/2021 11:50:39:893

Não existem lances de desempate ME/EPP para o item

Eventos do Item

Evento	Data	Observações
Abertura	26/05/2021 11:33:41	Item aberto.
Encerramento etapa aberta	26/05/2021 11:52:40	Encerrada etapa aberta do item.
Encerramento	26/05/2021 11:52:40	Item encerrado.
Aceite de proposta	31/05/2021 10:17:16	Aceite individual da proposta. Fornecedor: BAGAGEM COMERCIO E SERVICOS DE CONSTRUCOES EIRELI, CNPJ/CPF: 29.617.012/0001-41, pelo melhor lance de R\$ 2,1000.
Habilitação de fornecedor	01/06/2021 16:43:39	Habilitação em grupo de propostas. Fornecedor: BAGAGEM COMERCIO E SERVICOS DE CONSTRUCOES EIRELI - CNPJ/CPF: 29.617.012/0001-41

Não existem intenções de recurso para o item

Item: 86 - Tê - conexão para tubos e canos - soldável

Propostas Participaram deste item as empresas abaixo relacionadas, com suas respectivas propostas.

(As propostas com * na frente foram desclassificadas)

CNPJ/CPF	Fornecedor	ME/EPP Equiparada	Declaração ME/EPP	Quantidade	Valor Unit.	Valor Global	Data/Hora Registro
29.617.012/0001-41	BAGAGEM COMERCIO E SERVICOS DE CONSTRUCOES EIRELI	Sim	Sim	40	R\$ 8,0000	R\$ 320,0000	24/05/2021 12:17:09
	Marca: fortlev						
	Fabricante: fortlev						
	Modelo / Versão: fortlev						
	Descrição Detalhada do Objeto Ofertado: TÊ - CONEXÃO PARA TUBOS E CANOS - SOLDÁVEL, MATERIAL: POLIPROPILENO, DIÂMETRO ENTRADA: 40 MM, DIÂMETRO SAÍDA: 40 MM						
	Porte da empresa: ME/EPP						
34.521.390/0001-67	COMERCIO DE MATERIAIS DE CONSTRUCAO EIRELI	Sim	Sim	40	R\$ 8,2300	R\$ 329,2000	21/05/2021 10:01:23
	Marca: FORTLEV						
	Fabricante: FORTLEV						
	Modelo / Versão: FORTLEV						
	Descrição Detalhada do Objeto Ofertado: Tê - conexão para tubos e canos - soldável, material: polipropileno, diâmetro entrada: 40 mm, diâmetro saída: 40 mm						
	Porte da empresa: ME/EPP						
17.878.280/0001-38	PRISMA COMERCIO DE MATERIAIS DE CONSTRUCAO E OBRAS DE E	Sim	Sim	40	R\$ 8,2300	R\$ 329,2000	25/05/2021 13:16:31
	Marca: FORTLEV						
	Fabricante: FORTLEV						
	Modelo / Versão: PVC						
	Descrição Detalhada do Objeto Ofertado: TÊ - CONEXÃO PARA TUBOS E						

CANOS - SOLDÁVEL, MATERIAL: POLIPROPILENO, DIÂMETRO ENTRADA: 40 MM, DIÂMETRO SAÍDA: 40 MM

Porte da empresa: ME/EPP

15.722.013/0001-41 S R DISTRIBUIDORA Sim Sim 40 R\$ 8,2300 R\$ 329,2000 26/05/2021
SERVICOS E COMERCIO LTDA 17:26:53

Marca: FORTLEV

Fabricante: FORTLEV

Modelo / Versão: CONFORME EDITAL

Descrição Detalhada do Objeto Ofertado: TÊ - CONEXÃO PARA TUBOS E CANOS - SOLDÁVEL, MATERIAL: POLIPROPILENO, DIÂMETRO ENTRADA: 40 MM, DIÂMETRO SAÍDA: 40 MM

Porte da empresa: ME/EPP

38.559.624/0001-16 SAMARA VASCONCELOS Sim Sim 40 R\$ 20,0000 R\$ 800,0000 26/05/2021
ROSAS EIRELI 09:04:24

Marca: PLASTUBOS

Fabricante: PLASTUBOS

Modelo / Versão: PLASTUBOS

Descrição Detalhada do Objeto Ofertado: Tê - conexão para tubos e canos - soldável, material: polipropileno, diâmetro entrada: 40 mm, diâmetro saída: 40 mm

Porte da empresa: ME/EPP

Lances (Obs: lances com * na frente foram excluídos pelo pregoeiro)

Valor do Lance	CNPJ/CPF	Data/Hora Registro
R\$ 20,0000	38.559.624/0001-16	26/05/2021 09:30:00:410
R\$ 8,2300	34.521.390/0001-67	26/05/2021 09:30:00:410
R\$ 8,2300	17.878.280/0001-38	26/05/2021 09:30:00:410
R\$ 8,2300	15.722.013/0001-41	26/05/2021 09:30:00:410
R\$ 8,0000	29.617.012/0001-41	26/05/2021 09:30:00:410
R\$ 7,9900	15.722.013/0001-41	26/05/2021 11:36:27:387
R\$ 7,9000	29.617.012/0001-41	26/05/2021 11:43:28:627
R\$ 7,8900	15.722.013/0001-41	26/05/2021 11:43:58:197
R\$ 7,8000	29.617.012/0001-41	26/05/2021 11:45:16:893
R\$ 7,7900	15.722.013/0001-41	26/05/2021 11:45:36:977
R\$ 7,0000	29.617.012/0001-41	26/05/2021 11:45:40:077
R\$ 6,9900	15.722.013/0001-41	26/05/2021 11:45:45:897
R\$ 6,9800	29.617.012/0001-41	26/05/2021 11:47:42:343
R\$ 6,9700	15.722.013/0001-41	26/05/2021 11:48:02:253
R\$ 6,9000	29.617.012/0001-41	26/05/2021 11:49:53:273
R\$ 6,8900	15.722.013/0001-41	26/05/2021 11:49:58:860
R\$ 6,8000	29.617.012/0001-41	26/05/2021 11:50:02:200
R\$ 6,7900	15.722.013/0001-41	26/05/2021 11:51:03:097
R\$ 6,7000	29.617.012/0001-41	26/05/2021 11:52:33:647
R\$ 6,6900	15.722.013/0001-41	26/05/2021 11:52:58:417
R\$ 6,6000	29.617.012/0001-41	26/05/2021 11:54:48:883
R\$ 6,5900	15.722.013/0001-41	26/05/2021 11:55:00:127
R\$ 6,5000	29.617.012/0001-41	26/05/2021 11:56:28:940
R\$ 6,4900	15.722.013/0001-41	26/05/2021 11:56:40:120
R\$ 6,0000	29.617.012/0001-41	26/05/2021 11:56:43:083
R\$ 5,9900	15.722.013/0001-41	26/05/2021 11:57:30:483
R\$ 5,5000	29.617.012/0001-41	26/05/2021 11:58:19:687
R\$ 4,4900	15.722.013/0001-41	26/05/2021 11:58:34:787
R\$ 4,4000	29.617.012/0001-41	26/05/2021 11:58:45:510
R\$ 6,6500	17.878.280/0001-38	26/05/2021 11:59:24:830

Não existem lances de desempate ME/EPP para o item

Eventos do Item

Evento	Data	Observações
Abertura	26/05/2021 11:33:52	Item aberto.

Encerramento	26/05/2021 12:01:25	Item encerrado.
Encerramento etapa aberta	26/05/2021 12:01:25	Encerrada etapa aberta do item.
Aceite de proposta	31/05/2021 10:19:13	Aceite individual da proposta. Fornecedor: BAGAGEM COMERCIO E SERVICOS DE CONSTRUCOES EIRELI, CNPJ/CPF: 29.617.012/0001-41, pelo melhor lance de R\$ 4,4000.
Habilitação de fornecedor	01/06/2021 16:43:39	Habilitação em grupo de propostas. Fornecedor: BAGAGEM COMERCIO E SERVICOS DE CONSTRUCOES EIRELI - CNPJ/CPF: 29.617.012/0001-41

Não existem intenções de recurso para o item

Item: 87 - Tê - conexão para tubos e canos - soldável

Propostas Participaram deste item as empresas abaixo relacionadas, com suas respectivas propostas.

(As propostas com * na frente foram desclassificadas)

CNPJ/CPF	Fornecedor	ME/EPP Equiparada	Declaração ME/EPP	Quantidade	Valor Unit.	Valor Global	Data/Hora Registro
34.521.390/0001-67	COMERCIO DE MATERIAIS DE CONSTRUCAO EIRELI	Sim	Sim	40	R\$ 2,1600	R\$ 86,4000	21/05/2021 10:01:23
	Marca: FORTLEV						
	Fabricante: FORTLEV						
	Modelo / Versão: FORTLEV						
	Descrição Detalhada do Objeto Ofertado: Tê - conexão para tubos e canos - soldável, material: polipropileno, diâmetro entrada: 25 mm, diâmetro saída: 25 mm						
	Porte da empresa: ME/EPP						
17.878.280/0001-38	PRISMA COMERCIO DE MATERIAIS DE CONSTRUCAO E OBRAS DE E	Sim	Sim	40	R\$ 2,1600	R\$ 86,4000	25/05/2021 13:16:31
	Marca: FORTLEV						
	Fabricante: FORTLEV						
	Modelo / Versão: PVC						
	Descrição Detalhada do Objeto Ofertado: Tê - conexão para tubos e canos - soldável, material: polipropileno, diâmetro entrada: 25 mm, diâmetro saída: 25 mm						
	Porte da empresa: ME/EPP						
15.722.013/0001-41	S R DISTRIBUIDORA SERVICOS E COMERCIO LTDA	Sim	Sim	40	R\$ 2,1600	R\$ 86,4000	25/05/2021 17:26:53
	Marca: FORTLEV						
	Fabricante: FORTLEV						
	Modelo / Versão: CONFORME EDITAL						
	Descrição Detalhada do Objeto Ofertado: TÊ - CONEXÃO PARA TUBOS E CANOS - SOLDÁVEL, MATERIAL: POLIPROPILENO, DIÂMETRO ENTRADA: 25 MM, DIÂMETRO SAÍDA: 25 MM						
	Porte da empresa: ME/EPP						
32.936.252/0001-13	J C FARIAS PEREIRA	Sim	Sim	40	R\$ 2,1600	R\$ 86,4000	26/05/2021 08:46:49
	Marca: TIGRE						
	Fabricante: TIGRE						
	Modelo / Versão: TIGRE						
	Descrição Detalhada do Objeto Ofertado: TÊ - CONEXÃO PARA TUBOS E CANOS - SOLDÁVEL, MATERIAL: POLIPROPILENO, DIÂMETRO ENTRADA: 25 MM, DIÂMETRO SAÍDA: 25 MM						
	Porte da empresa: ME/EPP						
29.617.012/0001-41	BAGAGEM COMERCIO E SERVICOS DE CONSTRUCOES EIRELI	Sim	Sim	40	R\$ 2,2000	R\$ 88,0000	24/05/2021 12:17:09
	Marca: fortlev						
	Fabricante: fortlev						

Modelo / Versão: fortlev**Descrição Detalhada do Objeto Ofertado:** TÊ - CONEXÃO PARA TUBOS E CANOS - SOLDÁVEL, MATERIAL: POLIPROPILENO, DIÂMETRO ENTRADA: 25 MM, DIÂMETRO SAÍDA: 25MM**Porte da empresa:** ME/EPP

08.658.622/0001-13 J. J. VITALLI Sim Sim 40 R\$ 10,0000 R\$ 400,0000 25/05/2021 17:18:53

Marca: PLASTILIT**Fabricante:** PLASTILIT**Modelo / Versão:** 20002010**Descrição Detalhada do Objeto Ofertado:** Tê - conexão para tubos e canos - soldável, material: polipropileno, diâmetro entrada: 25 mm, diâmetro saída: 25 mm.**Porte da empresa:** ME/EPP

38.559.624/0001-16 SAMARA VASCONCELOS ROSAS EIRELI Sim Sim 40 R\$ 20,0000 R\$ 800,0000 26/05/2021 09:04:24

Marca: PLASTUBOS**Fabricante:** PLASTUBOS**Modelo / Versão:** PLASTUBOS**Descrição Detalhada do Objeto Ofertado:** Tê - conexão para tubos e canos - soldável, material: polipropileno, diâmetro entrada: 25 mm, diâmetro saída: 25 mm**Porte da empresa:** ME/EPP**Lances** (Obs: lances com * na frente foram excluídos pelo pregoeiro)

Valor do Lance	CNPJ/CPF	Data/Hora Registro
R\$ 20,0000	38.559.624/0001-16	26/05/2021 09:30:00:410
R\$ 10,0000	08.658.622/0001-13	26/05/2021 09:30:00:410
R\$ 2,2000	29.617.012/0001-41	26/05/2021 09:30:00:410
R\$ 2,1600	17.878.280/0001-38	26/05/2021 09:30:00:410
R\$ 2,1600	15.722.013/0001-41	26/05/2021 09:30:00:410
R\$ 2,1600	32.936.252/0001-13	26/05/2021 09:30:00:410
R\$ 2,1600	34.521.390/0001-67	26/05/2021 09:30:00:410
R\$ 2,1000	08.658.622/0001-13	26/05/2021 11:36:44:347
R\$ 2,0900	15.722.013/0001-41	26/05/2021 11:43:13:823
R\$ 2,0000	29.617.012/0001-41	26/05/2021 11:43:36:247
R\$ 1,9000	08.658.622/0001-13	26/05/2021 11:43:48:953
R\$ 1,8900	15.722.013/0001-41	26/05/2021 11:44:03:983
R\$ 1,8000	08.658.622/0001-13	26/05/2021 11:44:19:777
R\$ 1,6000	29.617.012/0001-41	26/05/2021 11:45:36:937
R\$ 1,5500	08.658.622/0001-13	26/05/2021 11:45:41:087
R\$ 1,5900	15.722.013/0001-41	26/05/2021 11:45:41:937
R\$ 1,5400	15.722.013/0001-41	26/05/2021 11:45:48:330
R\$ 1,5000	08.658.622/0001-13	26/05/2021 11:45:53:810
R\$ 1,4900	15.722.013/0001-41	26/05/2021 11:46:06:493
R\$ 1,4500	08.658.622/0001-13	26/05/2021 11:46:21:057
R\$ 1,4400	15.722.013/0001-41	26/05/2021 11:46:52:957
R\$ 1,4000	08.658.622/0001-13	26/05/2021 11:47:05:210
R\$ 1,3000	29.617.012/0001-41	26/05/2021 11:48:13:743
R\$ 1,2900	15.722.013/0001-41	26/05/2021 11:48:18:647
R\$ 1,2800	08.658.622/0001-13	26/05/2021 11:48:35:227
R\$ 1,2700	15.722.013/0001-41	26/05/2021 11:48:48:697
R\$ 1,2500	08.658.622/0001-13	26/05/2021 11:48:57:873
R\$ 1,1100	29.617.012/0001-41	26/05/2021 11:49:05:030
R\$ 1,1000	15.722.013/0001-41	26/05/2021 11:49:22:507
R\$ 1,0000	29.617.012/0001-41	26/05/2021 11:50:08:070
R\$ 0,9900	15.722.013/0001-41	26/05/2021 11:51:08:327
R\$ 0,9800	29.617.012/0001-41	26/05/2021 11:52:59:053
R\$ 0,9700	15.722.013/0001-41	26/05/2021 11:53:01:797
R\$ 0,9000	29.617.012/0001-41	26/05/2021 11:54:55:947

R\$ 0,8900	15.722.013/0001-41	26/05/2021 11:55:07:367
R\$ 0,8000	29.617.012/0001-41	26/05/2021 11:55:34:263
R\$ 0,7900	15.722.013/0001-41	26/05/2021 11:56:07:947

Não existem lances de desempate ME/EPP para o item

Eventos do Item

Evento	Data	Observações
Abertura	26/05/2021 11:35:54	Item aberto.
Encerramento etapa aberta	26/05/2021 11:58:08	Encerrada etapa aberta do item.
Sorteio eletrônico	26/05/2021 11:58:08	Item teve empate real para o valor 2,1600. Procedeu-se o sorteio eletrônico entre os fornecedores com propostas empatadas.
Encerramento	26/05/2021 11:58:08	Item encerrado.
Aceite de proposta	31/05/2021 10:22:29	Aceite individual da proposta. Fornecedor: S R DISTRIBUIDORA SERVICOS E COMERCIO LTDA, CNPJ/CPF: 15.722.013/0001-41, pelo melhor lance de R\$ 0,7900.
Habilitação de fornecedor	01/06/2021 12:21:09	Habilitação em grupo de propostas. Fornecedor: S R DISTRIBUIDORA SERVICOS E COMERCIO LTDA - CNPJ/CPF: 15.722.013/0001-41

Não existem intenções de recurso para o item

Item: 88 - Conexão hidráulica

Propostas Participaram deste item as empresas abaixo relacionadas, com suas respectivas propostas.

(As propostas com * na frente foram desclassificadas)

CNPJ/CPF	Fornecedor	ME/EPP Equiparada	Declaração ME/EPP	Quantidade	Valor Unit.	Valor Global	Data/Hora Registro
29.617.012/0001-41	BAGAGEM COMERCIO E SERVICOS DE CONSTRUCOES EIRELI	Sim	Sim	40	R\$ 33,5000	R\$ 1.340,0000	24/05/2021 12:17:09
	Marca: fortlev						
	Fabricante: fortlev						
	Modelo / Versão: fortlev						
	Descrição Detalhada do Objeto Ofertado: CONEXÃO HIDRÁULICA, MATERIAL: CUNIFER 10, TIPO: TÊ, TIPO FIXAÇÃO: SOLDÁVEL, APLICAÇÃO: TUBO, BITOLA: 100 MM, ESPESSURA PAREDE: 2,5 MM, CARACTERÍSTICAS ADICIONAIS 1: SEM COSTURA SOLDA DE TOPO PARA TUBOS						
	Porte da empresa: ME/EPP						
17.878.280/0001-38	PRISMA COMERCIO DE MATERIAIS DE CONSTRUCAO E OBRAS DE E	Sim	Sim	40	R\$ 33,7400	R\$ 1.349,6000	25/05/2021 13:16:31
	Marca: FORTLEV						
	Fabricante: FORTLEV						
	Modelo / Versão: PVC						
	Descrição Detalhada do Objeto Ofertado: CONEXÃO HIDRÁULICA, MATERIAL: CUNIFER 10, TIPO: TÊ, TIPO FIXAÇÃO: SOLDÁVEL, APLICAÇÃO: TUBO, BITOLA: 100 MM, ESPESSURA PAREDE: 2,5 MM, CARACTERÍSTICAS ADICIONAIS 1: SEM COSTURA SOLDA DE TOPO PARA TUBOS						
	Porte da empresa: ME/EPP						
15.722.013/0001-41	S R DISTRIBUIDORA SERVICOS E COMERCIO LTDA	Sim	Sim	40	R\$ 33,7400	R\$ 1.349,6000	25/05/2021 17:26:53
	Marca: FORTLEV						
	Fabricante: FORTLEV						
	Modelo / Versão: CONFORME EDITAL						
	Descrição Detalhada do Objeto Ofertado: CONEXÃO HIDRÁULICA, MATERIAL: CUNIFER 10, TIPO: TÊ, TIPO FIXAÇÃO: SOLDÁVEL, APLICAÇÃO: TUBO, BITOLA: 100 MM, ESPESSURA PAREDE: 2,5 MM, CARACTERÍSTICAS ADICIONAIS 1: SEM COSTURA SOLDA DE TOPO PARA TUBOS						
	Porte da empresa: ME/EPP						

Lances (Obs: lances com * na frente foram excluídos pelo pregoeiro)

Valor do Lance	CNPJ/CPF	Data/Hora Registro
R\$ 33,7400	17.878.280/0001-38	26/05/2021 09:30:00:410
R\$ 33,7400	15.722.013/0001-41	26/05/2021 09:30:00:410
R\$ 33,5000	29.617.012/0001-41	26/05/2021 09:30:00:410
R\$ 33,4900	15.722.013/0001-41	26/05/2021 11:44:07:987
R\$ 33,0000	29.617.012/0001-41	26/05/2021 11:45:32:650
R\$ 33,4500	17.878.280/0001-38	26/05/2021 11:45:34:397
R\$ 32,9900	15.722.013/0001-41	26/05/2021 11:45:52:743
R\$ 32,0000	29.617.012/0001-41	26/05/2021 11:47:32:513
R\$ 31,9900	15.722.013/0001-41	26/05/2021 11:48:27:667
R\$ 30,0000	29.617.012/0001-41	26/05/2021 11:48:33:263
R\$ 29,9900	15.722.013/0001-41	26/05/2021 11:48:44:093
R\$ 25,0000	29.617.012/0001-41	26/05/2021 11:48:54:047
R\$ 24,9900	15.722.013/0001-41	26/05/2021 11:49:16:470
R\$ 24,0000	29.617.012/0001-41	26/05/2021 11:50:12:633
R\$ 23,9900	15.722.013/0001-41	26/05/2021 11:51:19:077
R\$ 23,8000	29.617.012/0001-41	26/05/2021 11:52:53:207
R\$ 23,7900	15.722.013/0001-41	26/05/2021 11:53:05:390
R\$ 23,7000	29.617.012/0001-41	26/05/2021 11:55:04:213
R\$ 23,6900	15.722.013/0001-41	26/05/2021 11:55:11:220
R\$ 23,0000	29.617.012/0001-41	26/05/2021 11:55:30:700
R\$ 22,9900	15.722.013/0001-41	26/05/2021 11:55:45:830
R\$ 22,0000	29.617.012/0001-41	26/05/2021 11:55:49:117
R\$ 21,9900	15.722.013/0001-41	26/05/2021 11:55:55:197
R\$ 21,0000	29.617.012/0001-41	26/05/2021 11:56:33:377
R\$ 20,9900	15.722.013/0001-41	26/05/2021 11:56:45:117
R\$ 20,0000	29.617.012/0001-41	26/05/2021 11:56:51:347
R\$ 19,9900	15.722.013/0001-41	26/05/2021 11:56:56:760
R\$ 19,0000	29.617.012/0001-41	26/05/2021 11:57:12:543
R\$ 18,9900	15.722.013/0001-41	26/05/2021 11:57:20:577
R\$ 18,0000	29.617.012/0001-41	26/05/2021 11:57:43:033
R\$ 17,9900	15.722.013/0001-41	26/05/2021 11:57:52:920
R\$ 16,0000	29.617.012/0001-41	26/05/2021 11:58:09:333
R\$ 15,9900	15.722.013/0001-41	26/05/2021 11:58:30:763
R\$ 15,0000	29.617.012/0001-41	26/05/2021 11:58:38:510
R\$ 14,9900	15.722.013/0001-41	26/05/2021 11:58:45:583
R\$ 23,7500	17.878.280/0001-38	26/05/2021 11:58:48:483
R\$ 14,0000	29.617.012/0001-41	26/05/2021 11:58:50:767
R\$ 13,9900	15.722.013/0001-41	26/05/2021 11:58:56:050
R\$ 13,5000	29.617.012/0001-41	26/05/2021 11:59:03:410
R\$ 13,4900	15.722.013/0001-41	26/05/2021 11:59:08:800
R\$ 13,0000	29.617.012/0001-41	26/05/2021 11:59:14:573
R\$ 12,9900	15.722.013/0001-41	26/05/2021 11:59:20:980
R\$ 12,0000	29.617.012/0001-41	26/05/2021 11:59:26:187
R\$ 11,9900	15.722.013/0001-41	26/05/2021 12:00:11:677
R\$ 11,0000	29.617.012/0001-41	26/05/2021 12:00:33:500
R\$ 10,9900	15.722.013/0001-41	26/05/2021 12:00:39:130
R\$ 10,0000	29.617.012/0001-41	26/05/2021 12:00:53:503
R\$ 9,9900	15.722.013/0001-41	26/05/2021 12:01:06:583
R\$ 9,0000	29.617.012/0001-41	26/05/2021 12:01:18:570

Não existem lances de desempate ME/EPP para o item

Eventos do Item

Evento	Data	Observações
Abertura	26/05/2021 11:36:03	Item aberto.
Encerramento	26/05/2021 12:03:19	Item encerrado.
Encerramento etapa aberta	26/05/2021 12:03:19	Encerrada etapa aberta do item.

Aceite de proposta	31/05/2021 10:22:42	Aceite individual da proposta. Fornecedor: BAGAGEM COMERCIO E SERVICOS DE CONSTRUCOES EIRELI, CNPJ/CPF: 29.617.012/0001-41, pelo melhor lance de R\$ 9,0000.
Habilitação de fornecedor	01/06/2021 16:43:39	Habilitação em grupo de propostas. Fornecedor: BAGAGEM COMERCIO E SERVICOS DE CONSTRUCOES EIRELI - CNPJ/CPF: 29.617.012/0001-41

Não existem intenções de recurso para o item

Item: 89 - Conexão hidráulica

Propostas Participaram deste item as empresas abaixo relacionadas, com suas respectivas propostas.

(As propostas com * na frente foram desclassificadas)

CNPJ/CPF	Fornecedor	ME/EPP Equiparada	Declaração ME/EPP	Quantidade	Valor Unit.	Valor Global	Data/Hora Registro
29.617.012/0001-41	BAGAGEM COMERCIO E SERVICOS DE CONSTRUCOES EIRELI	Sim	Sim	40	R\$ 3,0000	R\$ 120,0000	24/05/2021 12:17:09
	Marca: fortlev						
	Fabricante: fortlev						
	Modelo / Versão: fortlev						
	Descrição Detalhada do Objeto Ofertado: CONEXÃO HIDRÁULICA, MATERIAL: PPR, TIPO: JOELHO 90°, APLICAÇÃO: INSTALAÇÃO HIDRÁULICA, COR: VERDE, CARACTERÍSTICAS ADICIONAIS 1: MACHO E FÊMEA, BITOLA II: 20 MM X 1,2 POL						
	Porte da empresa: ME/EPP						
17.878.280/0001-38	PRISMA COMERCIO DE MATERIAIS DE CONSTRUCAO E OBRAS DE E	Sim	Sim	40	R\$ 3,0300	R\$ 121,2000	25/05/2021 13:16:31
	Marca: FORTLEV						
	Fabricante: FORTLEV						
	Modelo / Versão: PVC						
	Descrição Detalhada do Objeto Ofertado: CONEXÃO HIDRÁULICA, MATERIAL: PPR, TIPO: JOELHO 90°, APLICAÇÃO: INSTALAÇÃO HIDRÁULICA, COR: VERDE, CARACTERÍSTICAS ADICIONAIS 1: MACHO E FÊMEA, BITOLA II: 20 MM X 1,2 POL						
	Porte da empresa: ME/EPP						
15.722.013/0001-41	S R DISTRIBUIDORA SERVICOS E COMERCIO LTDA	Sim	Sim	40	R\$ 3,0300	R\$ 121,2000	25/05/2021 17:26:53
	Marca: FORTLEV						
	Fabricante: FORTLEV						
	Modelo / Versão: CONFORME EDITAL						
	Descrição Detalhada do Objeto Ofertado: CONEXÃO HIDRÁULICA, MATERIAL: PPR, TIPO: JOELHO 90°, APLICAÇÃO: INSTALAÇÃO HIDRÁULICA, COR: VERDE, CARACTERÍSTICAS ADICIONAIS 1: MACHO E FÊMEA, BITOLA II: 20 MM X 1,2 POL						
	Porte da empresa: ME/EPP						

Lances (Obs: lances com * na frente foram excluídos pelo pregoeiro)

Valor do Lance	CNPJ/CPF	Data/Hora Registro
R\$ 3,0300	17.878.280/0001-38	26/05/2021 09:30:00:410
R\$ 3,0300	15.722.013/0001-41	26/05/2021 09:30:00:410
R\$ 3,0000	29.617.012/0001-41	26/05/2021 09:30:00:410
R\$ 2,9900	17.878.280/0001-38	26/05/2021 11:43:34:843
R\$ 2,5000	29.617.012/0001-41	26/05/2021 11:43:50:650
R\$ 2,4900	15.722.013/0001-41	26/05/2021 11:44:12:737
R\$ 2,4000	29.617.012/0001-41	26/05/2021 11:45:27:410
R\$ 2,3900	15.722.013/0001-41	26/05/2021 11:45:55:510
R\$ 2,0000	29.617.012/0001-41	26/05/2021 11:47:37:543
R\$ 1,9900	15.722.013/0001-41	26/05/2021 11:48:33:693
R\$ 1,8000	29.617.012/0001-41	26/05/2021 11:48:46:503

R\$ 1,7900	15.722.013/0001-41	26/05/2021 11:48:52:277
R\$ 1,7000	29.617.012/0001-41	26/05/2021 11:50:16:230
R\$ 1,6900	15.722.013/0001-41	26/05/2021 11:51:26:800
R\$ 1,6000	29.617.012/0001-41	26/05/2021 11:53:14:437
R\$ 1,5900	15.722.013/0001-41	26/05/2021 11:53:35:470
R\$ 1,5000	29.617.012/0001-41	26/05/2021 11:55:09:487
R\$ 1,4900	15.722.013/0001-41	26/05/2021 11:55:29:803
R\$ 1,4000	29.617.012/0001-41	26/05/2021 11:55:42:537
R\$ 1,3900	15.722.013/0001-41	26/05/2021 11:55:50:707
R\$ 1,3000	29.617.012/0001-41	26/05/2021 11:56:36:477
R\$ 1,6500	17.878.280/0001-38	26/05/2021 11:58:32:027

Não existem lances de desempate ME/EPP para o item

Eventos do Item

Evento	Data	Observações
Abertura	26/05/2021 11:34:11	Item aberto.
Encerramento etapa aberta	26/05/2021 12:00:33	Encerrada etapa aberta do item.
Encerramento	26/05/2021 12:00:33	Item encerrado.
Aceite de proposta	31/05/2021 10:24:36	Aceite individual da proposta. Fornecedor: BAGAGEM COMERCIO E SERVICOS DE CONSTRUCOES EIRELI, CNPJ/CPF: 29.617.012/0001-41, pelo melhor lance de R\$ 1,3000.
Habilitação de fornecedor	01/06/2021 16:43:39	Habilitação em grupo de propostas. Fornecedor: BAGAGEM COMERCIO E SERVICOS DE CONSTRUCOES EIRELI - CNPJ/CPF: 29.617.012/0001-41

Não existem intenções de recurso para o item

Item: 90 - Conexão hidráulica

Propostas Participaram deste item as empresas abaixo relacionadas, com suas respectivas propostas.

(As propostas com * na frente foram desclassificadas)

CNPJ/CPF	Fornecedor	ME/EPP Equiparada	Declaração ME/EPP	Quantidade	Valor Unit.	Valor Global	Data/Hora Registro
29.617.012/0001-41	BAGAGEM COMERCIO E SERVICOS DE CONSTRUCOES EIRELI	Sim	Sim	40	R\$ 14,0000	R\$ 560,0000	24/05/2021 12:17:09
	Marca: fortlev						
	Fabricante: fortlev						
	Modelo / Versão: fortlev						
	Descrição Detalhada do Objeto Ofertado: CONEXÃO HIDRÁULICA, MATERIAL: PPR, TIPO: JOELHO 90°, APLICAÇÃO: INSTALAÇÃO HIDRÁULICA, COR: VERDE, BITOLA: 40 MM, CARACTERÍSTICAS ADICIONAIS 1: FÊMEA						
	Porte da empresa: ME/EPP						
17.878.280/0001-38	PRISMA COMERCIO DE MATERIAIS DE CONSTRUCAO E OBRAS DE E	Sim	Sim	40	R\$ 14,8600	R\$ 594,4000	25/05/2021 13:16:31
	Marca: FORTLEV						
	Fabricante: FORTLEV						
	Modelo / Versão: PVC						
	Descrição Detalhada do Objeto Ofertado: CONEXÃO HIDRÁULICA, MATERIAL: PPR, TIPO: JOELHO 90°, APLICAÇÃO: INSTALAÇÃO HIDRÁULICA, COR: VERDE, BITOLA: 40 MM, CARACTERÍSTICAS ADICIONAIS 1: FÊMEA						
	Porte da empresa: ME/EPP						
15.722.013/0001-41	S R DISTRIBUIDORA SERVICOS E COMERCIO LTDA	Sim	Sim	40	R\$ 14,8600	R\$ 594,4000	25/05/2021 17:26:53
	Marca: FORTLEV						
	Fabricante: FORTLEV						
	Modelo / Versão: CONFORME EDITAL						
	Descrição Detalhada do Objeto Ofertado: CONEXÃO HIDRÁULICA,						

MATERIAL: PPR, TIPO: JOELHO 90°, APLICAÇÃO: INSTALAÇÃO HIDRÁULICA,
COR: VERDE, BITOLA: 40 MM, CARACTERÍSTICAS ADICIONAIS 1: FÊMEA

Porte da empresa: ME/EPP

29.843.035/0001-74 SENTINELA DO VALE Sim Sim 40 R\$ 14,8600 R\$ 594,4000 26/05/2021
COMERCIAL EIRELI 08:46:58

Marca: top fusion

Fabricante: top fusion

Modelo / Versão: JO400

Descrição Detalhada do Objeto Ofertado: CONEXÃO HIDRÁULICA,
MATERIAL: PPR, TIPO: JOELHO 90°, APLICAÇÃO: INSTALAÇÃO HIDRÁULICA,
COR: VERDE, BITOLA: 40 MM, CARACTERÍSTICAS ADICIONAIS 1: FÊMEA

Porte da empresa: ME/EPP

Lances (Obs: lances com * na frente foram excluídos pelo pregoeiro)

Valor do Lance	CNPJ/CPF	Data/Hora Registro
R\$ 14,8600	29.843.035/0001-74	26/05/2021 09:30:00:410
R\$ 14,8600	17.878.280/0001-38	26/05/2021 09:30:00:410
R\$ 14,8600	15.722.013/0001-41	26/05/2021 09:30:00:410
R\$ 14,0000	29.617.012/0001-41	26/05/2021 09:30:00:410
R\$ 13,9900	29.843.035/0001-74	26/05/2021 11:42:33:507
R\$ 13,9800	15.722.013/0001-41	26/05/2021 11:44:18:443
R\$ 13,9700	29.843.035/0001-74	26/05/2021 11:44:35:420
R\$ 13,0000	29.617.012/0001-41	26/05/2021 11:44:39:133
R\$ 12,9900	29.843.035/0001-74	26/05/2021 11:44:55:307
R\$ 12,0000	29.617.012/0001-41	26/05/2021 11:45:30:090
R\$ 11,9900	29.843.035/0001-74	26/05/2021 11:45:45:630
R\$ 11,9800	15.722.013/0001-41	26/05/2021 11:45:58:830
R\$ 11,9700	29.843.035/0001-74	26/05/2021 11:46:15:203
R\$ 11,9600	15.722.013/0001-41	26/05/2021 11:46:44:840
R\$ 11,9500	29.843.035/0001-74	26/05/2021 11:47:01:713
R\$ 11,0000	29.617.012/0001-41	26/05/2021 11:48:28:620
R\$ 10,9900	15.722.013/0001-41	26/05/2021 11:48:38:993
R\$ 9,0000	29.617.012/0001-41	26/05/2021 11:48:50:657
R\$ 8,9900	29.843.035/0001-74	26/05/2021 11:49:06:157
R\$ 8,0000	15.722.013/0001-41	26/05/2021 11:49:09:793
R\$ 7,9900	29.843.035/0001-74	26/05/2021 11:49:25:573
R\$ 7,9800	15.722.013/0001-41	26/05/2021 11:49:43:247
R\$ 7,9700	29.843.035/0001-74	26/05/2021 11:49:58:640
R\$ 7,9600	15.722.013/0001-41	26/05/2021 11:51:32:213
R\$ 7,9500	29.843.035/0001-74	26/05/2021 11:51:48:817
R\$ 7,9400	15.722.013/0001-41	26/05/2021 11:52:08:037
R\$ 7,9300	29.843.035/0001-74	26/05/2021 11:52:25:030
R\$ 7,9200	15.722.013/0001-41	26/05/2021 11:52:50:313
R\$ 7,9000	17.878.280/0001-38	26/05/2021 11:53:07:223
R\$ 7,8900	29.843.035/0001-74	26/05/2021 11:53:23:230
R\$ 7,8700	15.722.013/0001-41	26/05/2021 11:53:28:830
R\$ 7,8600	29.843.035/0001-74	26/05/2021 11:53:45:720
R\$ 7,8500	15.722.013/0001-41	26/05/2021 11:54:23:617
R\$ 7,8400	29.843.035/0001-74	26/05/2021 11:54:40:363
R\$ 7,8300	15.722.013/0001-41	26/05/2021 11:54:50:277
R\$ 7,8200	29.843.035/0001-74	26/05/2021 11:55:06:347
R\$ 7,8000	29.617.012/0001-41	26/05/2021 11:55:27:473
R\$ 7,7900	15.722.013/0001-41	26/05/2021 11:55:36:800
R\$ 7,0000	29.617.012/0001-41	26/05/2021 11:55:44:923
R\$ 6,9900	15.722.013/0001-41	26/05/2021 11:56:14:123
R\$ 7,0000	29.843.035/0001-74	26/05/2021 11:56:29:943
R\$ 6,9000	29.617.012/0001-41	26/05/2021 11:56:39:513
R\$ 6,8900	15.722.013/0001-41	26/05/2021 11:57:13:287
R\$ 6,0000	29.617.012/0001-41	26/05/2021 11:57:29:713
R\$ 5,9900	15.722.013/0001-41	26/05/2021 11:57:46:420

R\$ 4,0000	29.617.012/0001-41	26/05/2021 11:58:02:857
R\$ 3,9900	15.722.013/0001-41	26/05/2021 11:58:23:007
R\$ 3,5000	29.617.012/0001-41	26/05/2021 11:58:30:720
R\$ 3,4900	15.722.013/0001-41	26/05/2021 11:58:41:163
R\$ 3,0000	29.617.012/0001-41	26/05/2021 11:58:57:067
R\$ 2,9900	15.722.013/0001-41	26/05/2021 11:59:03:050
R\$ 2,5000	29.617.012/0001-41	26/05/2021 11:59:09:137
R\$ 2,4900	15.722.013/0001-41	26/05/2021 11:59:14:587
R\$ 2,4000	29.617.012/0001-41	26/05/2021 11:59:18:580
R\$ 2,3900	15.722.013/0001-41	26/05/2021 12:00:18:637
R\$ 2,3000	29.617.012/0001-41	26/05/2021 12:00:48:400

Não existem lances de desempate ME/EPP para o item

Eventos do Item

Evento	Data	Observações
Abertura	26/05/2021 11:34:13	Item aberto.
Encerramento etapa aberta	26/05/2021 12:02:49	Encerrada etapa aberta do item.
Encerramento	26/05/2021 12:02:49	Item encerrado.
Aceite de proposta	31/05/2021 10:24:54	Aceite individual da proposta. Fornecedor: BAGAGEM COMERCIO E SERVICOS DE CONSTRUCOES EIRELI, CNPJ/CPF: 29.617.012/0001-41, pelo melhor lance de R\$ 2,3000.
Habilitação de fornecedor	01/06/2021 16:43:39	Habilitação em grupo de propostas. Fornecedor: BAGAGEM COMERCIO E SERVICOS DE CONSTRUCOES EIRELI - CNPJ/CPF: 29.617.012/0001-41

Não existem intenções de recurso para o item

Item: 91 - Conexão hidráulica

Propostas Participaram deste item as empresas abaixo relacionadas, com suas respectivas propostas.

(As propostas com * na frente foram desclassificadas)

CNPJ/CPF	Fornecedor	ME/EPP Equiparada	Declaração ME/EPP	Quantidade	Valor Unit.	Valor Global	Data/Hora Registro
29.617.012/0001-41	BAGAGEM COMERCIO E SERVICOS DE CONSTRUCOES EIRELI	Sim	Sim	50	R\$ 17,0000	R\$ 850,0000	24/05/2021 12:23:47
	Marca: fortlev						
	Fabricante: fortlev						
	Modelo / Versão: fortlev						
	Descrição Detalhada do Objeto Ofertado: CONEXÃO HIDRÁULICA, MATERIAL: PPR, TIPO: JOELHO 90°, APLICAÇÃO: INSTALAÇÃO HIDRÁULICA, COR: VERDE, BITOLA: 50 MM, CARACTERÍSTICAS ADICIONAIS 1: FÊMEA						
	Porte da empresa: ME/EPP						
17.878.280/0001-38	PRISMA COMERCIO DE MATERIAIS DE CONSTRUCAO E OBRAS DE E	Sim	Sim	50	R\$ 17,4900	R\$ 874,5000	25/05/2021 13:44:46
	Marca: FORTLEV						
	Fabricante: FORTLEV						
	Modelo / Versão: PVC						
	Descrição Detalhada do Objeto Ofertado: CONEXÃO HIDRÁULICA, MATERIAL: PPR, TIPO: JOELHO 90°, APLICAÇÃO: INSTALAÇÃO HIDRÁULICA, COR: VERDE, BITOLA: 50 MM, CARACTERÍSTICAS ADICIONAIS 1: FÊMEA						
	Porte da empresa: ME/EPP						
15.722.013/0001-41	S R DISTRIBUIDORA SERVICOS E COMERCIO LTDA	Sim	Sim	50	R\$ 17,4900	R\$ 874,5000	25/05/2021 17:30:37
	Marca: FORTLEV						
	Fabricante: FORTLEV						
	Modelo / Versão: CONFORME EDITAL						
	Descrição Detalhada do Objeto Ofertado: CONEXÃO HIDRÁULICA,						

MATERIAL: PPR, TIPO: JOELHO 90°, APLICAÇÃO: INSTALAÇÃO HIDRÁULICA, COR: VERDE, BITOLA: 50 MM, CARACTERÍSTICAS ADICIONAIS 1: FÊMEA

Porte da empresa: ME/EPP

29.843.035/0001-74 SENTINELA DO VALE Sim Sim 50 R\$ 17,4900 R\$ 874,5000 26/05/2021 08:46:58
COMERCIAL EIRELI

Marca: top fusion

Fabricante: top fusion

Modelo / Versão: JO500

Descrição Detalhada do Objeto Ofertado: CONEXÃO HIDRÁULICA, MATERIAL: PPR, TIPO: JOELHO 90°, APLICAÇÃO: INSTALAÇÃO HIDRÁULICA, COR: VERDE, BITOLA: 50 MM, CARACTERÍSTICAS ADICIONAIS 1: FÊMEA

Porte da empresa: ME/EPP

Lances (Obs: lances com * na frente foram excluídos pelo pregoeiro)

Valor do Lance	CNPJ/CPF	Data/Hora Registro
R\$ 17,4900	29.843.035/0001-74	26/05/2021 09:30:00:410
R\$ 17,4900	17.878.280/0001-38	26/05/2021 09:30:00:410
R\$ 17,4900	15.722.013/0001-41	26/05/2021 09:30:00:410
R\$ 17,0000	29.617.012/0001-41	26/05/2021 09:30:00:410
R\$ 16,9900	17.878.280/0001-38	26/05/2021 13:10:43:710
R\$ 16,9800	29.843.035/0001-74	26/05/2021 13:13:20:413
R\$ 16,5000	29.617.012/0001-41	26/05/2021 13:13:57:533
R\$ 16,4900	29.843.035/0001-74	26/05/2021 13:14:13:903
R\$ 16,0000	29.617.012/0001-41	26/05/2021 13:14:58:607
R\$ 15,9900	29.843.035/0001-74	26/05/2021 13:15:14:363
R\$ 15,0000	29.617.012/0001-41	26/05/2021 13:15:17:963
R\$ 14,9900	29.843.035/0001-74	26/05/2021 13:15:33:737
R\$ 14,8000	29.617.012/0001-41	26/05/2021 13:16:16:930
R\$ 14,7900	29.843.035/0001-74	26/05/2021 13:16:33:420
R\$ 14,0000	29.617.012/0001-41	26/05/2021 13:16:40:097
R\$ 13,9900	29.843.035/0001-74	26/05/2021 13:16:56:347
R\$ 16,9500	17.878.280/0001-38	26/05/2021 13:17:00:390
R\$ 12,0000	29.617.012/0001-41	26/05/2021 13:17:03:377
R\$ 11,9900	29.843.035/0001-74	26/05/2021 13:17:19:827
R\$ 10,0000	29.617.012/0001-41	26/05/2021 13:17:35:770
R\$ 11,0000	29.843.035/0001-74	26/05/2021 13:17:52:050
R\$ 9,9900	17.878.280/0001-38	26/05/2021 13:19:21:753
R\$ 9,9000	29.617.012/0001-41	26/05/2021 13:19:28:587
R\$ 9,8900	17.878.280/0001-38	26/05/2021 13:21:12:580
R\$ 9,8000	29.617.012/0001-41	26/05/2021 13:21:24:373

Não existem lances de desempate ME/EPP para o item

Eventos do Item

Evento	Data	Observações
Abertura	26/05/2021 13:05:00	Item aberto.
Encerramento etapa aberta	26/05/2021 13:23:25	Encerrada etapa aberta do item.
Encerramento	26/05/2021 13:23:25	Item encerrado.
Aceite de proposta	31/05/2021 10:26:20	Aceite individual da proposta. Fornecedor: BAGAGEM COMERCIO E SERVICOS DE CONSTRUCOES EIRELI, CNPJ/CPF: 29.617.012/0001-41, pelo melhor lance de R\$ 9,8000.
Habilitação de fornecedor	01/06/2021 16:43:39	Habilitação em grupo de propostas. Fornecedor: BAGAGEM COMERCIO E SERVICOS DE CONSTRUCOES EIRELI - CNPJ/CPF: 29.617.012/0001-41

Não existem intenções de recurso para o item

Item: 92 - Conexão hidráulica

Propostas Participaram deste item as empresas abaixo relacionadas, com suas respectivas propostas.

(As propostas com * na frente foram desclassificadas)

CNPJ/CPF	Fornecedor	ME/EPP Equiparada	Declaração ME/EPP	Quantidade	Valor Unit.	Valor Global	Data/Hora Registro
34.521.390/0001-67	COMERCIO DE MATERIAIS DE CONSTRUCAO EIRELI	Sim	Sim	30	R\$ 6,8300	R\$ 204,9000	21/05/2021 10:06:23
Marca: FORTLEV Fabricante: FORTLEV Modelo / Versão: FORTLEV Descrição Detalhada do Objeto Ofertado: Conexão hidráulica, material: pvc - cloreto de polivinila, tipo: joelho 90°, tipo fixação: roscável, aplicação: instalação hidráulica e esgoto, bitola: 100 mm Porte da empresa: ME/EPP							
17.878.280/0001-38	PRISMA COMERCIO DE MATERIAIS DE CONSTRUCAO E OBRAS DE E	Sim	Sim	30	R\$ 6,8300	R\$ 204,9000	25/05/2021 13:44:46
Marca: FORTLEV Fabricante: FORTLEV Modelo / Versão: PVC Descrição Detalhada do Objeto Ofertado: CONEXÃO HIDRÁULICA, MATERIAL: PVC - CLORETO DE POLIVINILA, TIPO: JOELHO 90°, TIPO FIXAÇÃO: ROSCÁVEL, APLICAÇÃO: INSTALAÇÃO HIDRÁULICA E ESGOTO, BITOLA: 100 MM Porte da empresa: ME/EPP							
15.722.013/0001-41	S R DISTRIBUIDORA SERVICOS E COMERCIO LTDA	Sim	Sim	30	R\$ 6,8300	R\$ 204,9000	25/05/2021 17:30:37
Marca: AMANCO Fabricante: AMANCO Modelo / Versão: CONFORME EDITAL Descrição Detalhada do Objeto Ofertado: CONEXÃO HIDRÁULICA, MATERIAL: PVC - CLORETO DE POLIVINILA, TIPO: JOELHO 90°, TIPO FIXAÇÃO: ROSCÁVEL, APLICAÇÃO: INSTALAÇÃO HIDRÁULICA E ESGOTO, BITOLA: 100 MM Porte da empresa: ME/EPP							
32.936.252/0001-13	J C FARIAS PEREIRA	Sim	Sim	30	R\$ 6,8300	R\$ 204,9000	26/05/2021 08:47:48
Marca: KRONA Fabricante: KRONA Modelo / Versão: KRONA Descrição Detalhada do Objeto Ofertado: CONEXÃO HIDRÁULICA, MATERIAL: PVC - CLORETO DE POLIVINILA, TIPO: JOELHO 90°, TIPO FIXAÇÃO: ROSCÁVEL, APLICAÇÃO: INSTALAÇÃO HIDRÁULICA E ESGOTO, BITOLA: 100 MM Porte da empresa: ME/EPP							
29.617.012/0001-41	BAGAGEM COMERCIO E SERVICOS DE CONSTRUcoes EIRELI	Sim	Sim	30	R\$ 7,0000	R\$ 210,0000	24/05/2021 12:23:47
Marca: fortlev Fabricante: fortlev Modelo / Versão: fortlev Descrição Detalhada do Objeto Ofertado: CONEXÃO HIDRÁULICA, MATERIAL: PVC - CLORETO DE POLIVINILA, TIPO: JOELHO 90°, TIPO FIXAÇÃO: ROSCÁVEL, APLICAÇÃO: INSTALAÇÃO HIDRÁULICA E ESGOTO, BITOLA: 100 MM Porte da empresa: ME/EPP							

Lances (Obs: lances com * na frente foram excluídos pelo pregoeiro)

Valor do Lance	CNPJ/CPF	Data/Hora Registro
R\$ 7,0000	29.617.012/0001-41	26/05/2021 09:30:00:410
R\$ 6,8300	17.878.280/0001-38	26/05/2021 09:30:00:410
R\$ 6,8300	15.722.013/0001-41	26/05/2021 09:30:00:410

R\$ 6,8300	32.936.252/0001-13	26/05/2021 09:30:00:410
R\$ 6,8300	34.521.390/0001-67	26/05/2021 09:30:00:410
R\$ 6,8200	17.878.280/0001-38	26/05/2021 13:10:54:333
R\$ 6,8000	29.617.012/0001-41	26/05/2021 13:14:03:663
R\$ 6,6600	32.936.252/0001-13	26/05/2021 13:15:46:603
R\$ 6,5000	29.617.012/0001-41	26/05/2021 13:16:12:093
R\$ 6,4000	17.878.280/0001-38	26/05/2021 13:17:40:013
R\$ 6,3000	29.617.012/0001-41	26/05/2021 13:17:57:757
R\$ 6,2900	17.878.280/0001-38	26/05/2021 13:19:51:160
R\$ 6,0000	29.617.012/0001-41	26/05/2021 13:19:53:917
R\$ 5,9900	17.878.280/0001-38	26/05/2021 13:21:43:340
R\$ 5,0000	29.617.012/0001-41	26/05/2021 13:21:49:433

Não existem lances de desempate ME/EPP para o item

Eventos do Item

Evento	Data	Observações
Abertura	26/05/2021 13:07:00	Item aberto.
Encerramento etapa aberta	26/05/2021 13:23:50	Encerrada etapa aberta do item.
Sorteio eletrônico	26/05/2021 13:23:50	Item teve empate real para o valor 6,8300. Procedeu-se o sorteio eletrônico entre os fornecedores com propostas empatadas.
Encerramento	26/05/2021 13:23:50	Item encerrado.
Aceite de proposta	31/05/2021 10:26:38	Aceite individual da proposta. Fornecedor: BAGAGEM COMERCIO E SERVICOS DE CONSTRUCOES EIRELI, CNPJ/CPF: 29.617.012/0001-41, pelo melhor lance de R\$ 5,0000.
Habilitação de fornecedor	01/06/2021 16:43:39	Habilitação em grupo de propostas. Fornecedor: BAGAGEM COMERCIO E SERVICOS DE CONSTRUCOES EIRELI - CNPJ/CPF: 29.617.012/0001-41

Não existem intenções de recurso para o item

Item: 93 - Conexão hidráulica

Propostas Participaram deste item as empresas abaixo relacionadas, com suas respectivas propostas.

(As propostas com * na frente foram desclassificadas)

CNPJ/CPF	Fornecedor	ME/EPP Equiparada	Declaração ME/EPP	Quantidade	Valor Unit.	Valor Global	Data/Hora Registro
29.617.012/0001-41	BAGAGEM COMERCIO E SERVICOS DE CONSTRUCOES EIRELI	Sim	Sim	40	R\$ 23,5000	R\$ 940,0000	24/05/2021 12:23:47
	Marca: fortlev						
	Fabricante: fortlev						
	Modelo / Versão: fortlev						
	Descrição Detalhada do Objeto Ofertado: CONEXÃO HIDRÁULICA, MATERIAL: PVC - CLORETO DE POLIVINILA, TIPO: JOELHO 90°, TIPO FIXAÇÃO: ROSCÁVEL, APLICAÇÃO: INSTALAÇÃO HIDRÁULICA, BITOLA:75 MM						
	Porte da empresa: ME/EPP						
34.521.390/0001-67	COMERCIO DE MATERIAIS DE CONSTRUCAO EIRELI	Sim	Sim	40	R\$ 23,8800	R\$ 955,2000	21/05/2021 10:06:23
	Marca: FORTLEV						
	Fabricante: FORTLEV						
	Modelo / Versão: FORTLEV						
	Descrição Detalhada do Objeto Ofertado: Conexão hidráulica, material: pvc - cloreto de polivinila, tipo: joelho 90°, tipo fixação: roscável, aplicação: instalação hidráulica, bitola: 75 mm						
	Porte da empresa: ME/EPP						
17.878.280/0001-38	PRISMA COMERCIO DE MATERIAIS DE CONSTRUCAO E OBRAS DE E	Sim	Sim	40	R\$ 23,8800	R\$ 955,2000	25/05/2021 13:44:46
	Marca: FORTLEV						

Fabricante: FORTLEV**Modelo / Versão:** PVC**Descrição Detalhada do Objeto Ofertado:** CONEXÃO HIDRÁULICA, MATERIAL: PVC - CLORETO DE POLIVINILA, TIPO: JOELHO 90°, TIPO FIXAÇÃO: ROSCÁVEL, APLICAÇÃO: INSTALAÇÃO HIDRÁULICA, BITOLA: 75 MM**Porte da empresa:** ME/EPP

15.722.013/0001-41	S R DISTRIBUIDORA SERVICOS E COMERCIO LTDA	Sim	Sim	40	R\$ 23,8800 R\$ 955,2000	25/05/2021 17:30:37
--------------------	--	-----	-----	----	--------------------------	------------------------

Marca: AMANCO**Fabricante:** AMANCO**Modelo / Versão:** CONFORME EDITAL**Descrição Detalhada do Objeto Ofertado:** CONEXÃO HIDRÁULICA, MATERIAL: PVC - CLORETO DE POLIVINILA, TIPO: JOELHO 90°, TIPO FIXAÇÃO: ROSCÁVEL, APLICAÇÃO: INSTALAÇÃO HIDRÁULICA, BITOLA: 75 MM**Porte da empresa:** ME/EPP**Lances** (Obs: lances com * na frente foram excluídos pelo pregoeiro)

Valor do Lance	CNPJ/CPF	Data/Hora Registro
R\$ 23,8800	15.722.013/0001-41	26/05/2021 09:30:00:410
R\$ 23,8800	17.878.280/0001-38	26/05/2021 09:30:00:410
R\$ 23,8800	34.521.390/0001-67	26/05/2021 09:30:00:410
R\$ 23,5000	29.617.012/0001-41	26/05/2021 09:30:00:410
R\$ 23,4900	17.878.280/0001-38	26/05/2021 13:11:00:323
R\$ 23,4000	29.617.012/0001-41	26/05/2021 13:14:12:393
R\$ 23,0000	17.878.280/0001-38	26/05/2021 13:16:45:820
R\$ 22,0000	29.617.012/0001-41	26/05/2021 13:16:48:953
R\$ 21,9000	17.878.280/0001-38	26/05/2021 13:18:39:987
R\$ 21,5000	29.617.012/0001-41	26/05/2021 13:18:45:027
R\$ 21,4000	17.878.280/0001-38	26/05/2021 13:20:26:710
R\$ 21,0000	29.617.012/0001-41	26/05/2021 13:20:31:857
R\$ 20,9900	17.878.280/0001-38	26/05/2021 13:22:02:890
R\$ 18,0000	29.617.012/0001-41	26/05/2021 13:22:17:183
R\$ 17,9900	17.878.280/0001-38	26/05/2021 13:24:13:113
R\$ 17,0000	29.617.012/0001-41	26/05/2021 13:24:20:790
R\$ 16,5000	17.878.280/0001-38	26/05/2021 13:26:01:543
R\$ 16,0000	29.617.012/0001-41	26/05/2021 13:26:08:043
R\$ 15,5000	17.878.280/0001-38	26/05/2021 13:26:59:377
R\$ 15,0000	29.617.012/0001-41	26/05/2021 13:27:11:457
R\$ 14,9000	17.878.280/0001-38	26/05/2021 13:28:46:960
R\$ 14,0000	29.617.012/0001-41	26/05/2021 13:28:59:257
R\$ 13,9900	17.878.280/0001-38	26/05/2021 13:29:38:847
R\$ 13,0000	29.617.012/0001-41	26/05/2021 13:29:51:563
R\$ 13,9800	17.878.280/0001-38	26/05/2021 13:30:05:150
R\$ 13,9700	17.878.280/0001-38	26/05/2021 13:30:19:167
R\$ 12,9900	17.878.280/0001-38	26/05/2021 13:30:33:447
R\$ 12,0000	29.617.012/0001-41	26/05/2021 13:30:54:347
R\$ 11,9900	17.878.280/0001-38	26/05/2021 13:31:26:177
R\$ 11,0000	29.617.012/0001-41	26/05/2021 13:31:35:383
R\$ 10,9000	17.878.280/0001-38	26/05/2021 13:33:08:403
R\$ 10,0000	29.617.012/0001-41	26/05/2021 13:33:29:833

Não existem lances de desempate ME/EPP para o item**Eventos do Item**

Evento	Data	Observações
Abertura	26/05/2021 13:07:01	Item aberto.
Encerramento etapa aberta	26/05/2021 13:35:30	Encerrada etapa aberta do item.

Sorteio eletrônico	26/05/2021 13:35:30	Item teve empate real para o valor 23,8800. Procedeu-se o sorteio eletrônico entre os fornecedores com propostas empatadas.
Encerramento	26/05/2021 13:35:30	Item encerrado.
Aceite de proposta	31/05/2021 10:27:52	Aceite individual da proposta. Fornecedor: BAGAGEM COMERCIO E SERVICOS DE CONSTRUCOES EIRELI, CNPJ/CPF: 29.617.012/0001-41, pelo melhor lance de R\$ 10,0000.
Habilitação de fornecedor	01/06/2021 16:43:39	Habilitação em grupo de propostas. Fornecedor: BAGAGEM COMERCIO E SERVICOS DE CONSTRUCOES EIRELI - CNPJ/CPF: 29.617.012/0001-41

Não existem intenções de recurso para o item

Item: 94 - Conexão hidráulica

Propostas Participaram deste item as empresas abaixo relacionadas, com suas respectivas propostas.

(As propostas com * na frente foram desclassificadas)

CNPJ/CPF	Fornecedor	ME/EPP Equiparada	Declaração ME/EPP	Quantidade	Valor Unit.	Valor Global	Data/Hora Registro
34.521.390/0001-67	COMERCIO DE MATERIAIS DE CONSTRUCAO EIRELI Marca: FORTLEV Fabricante: FORTLEV Modelo / Versão: FORTLEV Descrição Detalhada do Objeto Ofertado: Conexão hidráulica, material: pvc - cloreto de polivinila, tipo: joelho 90°, tipo fixação: roscável, aplicação: instalações prediais água fria e quente, bitola: 50 mm Porte da empresa: ME/EPP	Sim	Sim	30	R\$ 17,2000	R\$ 516,0000	21/05/2021 10:06:23
17.878.280/0001-38	PRISMA COMERCIO DE MATERIAIS DE CONSTRUCAO E OBRAS DE E Marca: FORTLEV Fabricante: FORTLEV Modelo / Versão: PVC Descrição Detalhada do Objeto Ofertado: CONEXÃO HIDRÁULICA, MATERIAL: PVC - CLORETO DE POLIVINILA, TIPO: JOELHO 90°, TIPO FIXAÇÃO: ROSCÁVEL, APLICAÇÃO: INSTALAÇÕES PREDIAIS ÁGUA FRIA E QUENTE, BITOLA: 50 MM Porte da empresa: ME/EPP	Sim	Sim	30	R\$ 17,2000	R\$ 516,0000	25/05/2021 13:44:46
15.722.013/0001-41	S R DISTRIBUIDORA SERVICOS E COMERCIO LTDA Marca: FORTLEV Fabricante: FORTLEV Modelo / Versão: CONFORME EDITAL Descrição Detalhada do Objeto Ofertado: CONEXÃO HIDRÁULICA, MATERIAL: PVC - CLORETO DE POLIVINILA, TIPO: JOELHO 90°, TIPO FIXAÇÃO: ROSCÁVEL, APLICAÇÃO: INSTALAÇÕES PREDIAIS ÁGUA FRIA E QUENTE, BITOLA: 50 MM Porte da empresa: ME/EPP	Sim	Sim	30	R\$ 17,2000	R\$ 516,0000	25/05/2021 17:30:37
29.843.035/0001-74	SENTINELA DO VALE COMERCIAL EIRELI Marca: plastilit Fabricante: plastilit Modelo / Versão: plastilit Descrição Detalhada do Objeto Ofertado: CONEXÃO HIDRÁULICA, MATERIAL: PVC - CLORETO DE POLIVINILA, TIPO: JOELHO 90°, TIPO FIXAÇÃO: ROSCÁVEL, APLICAÇÃO: INSTALAÇÕES PREDIAIS ÁGUA FRIA E QUENTE, BITOLA: 50 MM (1 1/2") Porte da empresa: ME/EPP	Sim	Sim	30	R\$ 17,2000	R\$ 516,0000	26/05/2021 08:46:58
29.617.012/0001-41	BAGAGEM COMERCIO E SERVICOS DE Marca: FORTLEV Fabricante: FORTLEV Modelo / Versão: CONFORME EDITAL Descrição Detalhada do Objeto Ofertado: CONEXÃO HIDRÁULICA, MATERIAL: PVC - CLORETO DE POLIVINILA, TIPO: JOELHO 90°, TIPO FIXAÇÃO: ROSCÁVEL, APLICAÇÃO: INSTALAÇÕES PREDIAIS ÁGUA FRIA E QUENTE, BITOLA: 50 MM (1 1/2") Porte da empresa: ME/EPP	Sim	Sim	30	R\$ 18,0000	R\$ 540,0000	24/05/2021 12:23:47

CONSTRUCOES EIRELI

Marca: fortlev**Fabricante:** fortlev**Modelo / Versão:** fortlev**Descrição Detalhada do Objeto Ofertado:** CONEXÃO HIDRÁULICA, MATERIAL: PVC - CLORETO DE POLIVINILA, TIPO: JOELHO 90°, TIPO FIXAÇÃO: ROSCÁVEL, APLICAÇÃO: INSTALAÇÕES PREDIAIS ÁGUA FRIA E QUENTE, BITOLA: 50 MM**Porte da empresa:** ME/EPP**Lances** (Obs: lances com * na frente foram excluídos pelo pregoeiro)

Valor do Lance	CNPJ/CPF	Data/Hora Registro
R\$ 18,0000	29.617.012/0001-41	26/05/2021 09:30:00:410
R\$ 17,2000	17.878.280/0001-38	26/05/2021 09:30:00:410
R\$ 17,2000	29.843.035/0001-74	26/05/2021 09:30:00:410
R\$ 17,2000	15.722.013/0001-41	26/05/2021 09:30:00:410
R\$ 17,2000	34.521.390/0001-67	26/05/2021 09:30:00:410
R\$ 17,1900	17.878.280/0001-38	26/05/2021 13:11:10:917
R\$ 17,1000	29.617.012/0001-41	26/05/2021 13:14:16:913
R\$ 17,0900	29.843.035/0001-74	26/05/2021 13:15:22:527
R\$ 17,0000	29.617.012/0001-41	26/05/2021 13:15:26:353
R\$ 16,9900	29.843.035/0001-74	26/05/2021 13:15:42:910
R\$ 16,0000	29.617.012/0001-41	26/05/2021 13:15:58:313
R\$ 15,9900	29.843.035/0001-74	26/05/2021 13:16:15:090
R\$ 15,0000	29.617.012/0001-41	26/05/2021 13:16:23:977
R\$ 14,9900	29.843.035/0001-74	26/05/2021 13:16:40:093
R\$ 14,0000	29.617.012/0001-41	26/05/2021 13:16:52:337
R\$ 13,9900	29.843.035/0001-74	26/05/2021 13:17:08:613
R\$ 13,0000	29.617.012/0001-41	26/05/2021 13:17:12:377
R\$ 12,9900	29.843.035/0001-74	26/05/2021 13:17:28:573
R\$ 12,0000	29.617.012/0001-41	26/05/2021 13:17:32:150
R\$ 11,9900	29.843.035/0001-74	26/05/2021 13:17:47:933
R\$ 11,9000	29.617.012/0001-41	26/05/2021 13:18:04:857
R\$ 11,8900	29.843.035/0001-74	26/05/2021 13:18:21:107
R\$ 11,5000	29.617.012/0001-41	26/05/2021 13:18:28:360
R\$ 11,4900	29.843.035/0001-74	26/05/2021 13:18:44:603
R\$ 11,4000	29.617.012/0001-41	26/05/2021 13:18:49:190
R\$ 11,3900	29.843.035/0001-74	26/05/2021 13:19:05:583
R\$ 11,3000	29.617.012/0001-41	26/05/2021 13:19:12:947
R\$ 11,2900	29.843.035/0001-74	26/05/2021 13:19:29:050
R\$ 11,2000	29.617.012/0001-41	26/05/2021 13:19:36:160
R\$ 11,1900	29.843.035/0001-74	26/05/2021 13:19:51:927
R\$ 11,0000	29.617.012/0001-41	26/05/2021 13:19:57:350
R\$ 10,9900	29.843.035/0001-74	26/05/2021 13:20:13:297
R\$ 10,9000	29.617.012/0001-41	26/05/2021 13:20:19:380
R\$ 10,8900	29.843.035/0001-74	26/05/2021 13:20:35:277
R\$ 10,8000	29.617.012/0001-41	26/05/2021 13:20:40:827
R\$ 10,7900	29.843.035/0001-74	26/05/2021 13:20:56:647
R\$ 10,7000	29.617.012/0001-41	26/05/2021 13:21:11:403
R\$ 10,6900	29.843.035/0001-74	26/05/2021 13:21:27:800
R\$ 10,0000	29.617.012/0001-41	26/05/2021 13:21:44:193
R\$ 9,9900	29.843.035/0001-74	26/05/2021 13:22:00:550
R\$ 9,0000	29.617.012/0001-41	26/05/2021 13:22:09:893

Não existem lances de desempate ME/EPP para o item**Eventos do Item**

Evento	Data	Observações
Abertura	26/05/2021 13:07:01	Item aberto.
Encerramento etapa aberta	26/05/2021 13:24:10	Encerrada etapa aberta do item.

Sorteio eletrônico	26/05/2021 13:24:10	Item teve empate real para o valor 17,2000. Procedeu-se o sorteio eletrônico entre os fornecedores com propostas empatadas.
Encerramento	26/05/2021 13:24:10	Item encerrado.
Aceite de proposta	31/05/2021 10:28:02	Aceite individual da proposta. Fornecedor: BAGAGEM COMERCIO E SERVICOS DE CONSTRUÇOES EIRELI, CNPJ/CPF: 29.617.012/0001-41, pelo melhor lance de R\$ 9,0000.
Habilitação de fornecedor	01/06/2021 16:43:39	Habilitação em grupo de propostas. Fornecedor: BAGAGEM COMERCIO E SERVICOS DE CONSTRUÇOES EIRELI - CNPJ/CPF: 29.617.012/0001-41

Não existem intenções de recurso para o item

Item: 95 - Azulejo

Propostas Participaram deste item as empresas abaixo relacionadas, com suas respectivas propostas.

(As propostas com * na frente foram desclassificadas)

CNPJ/CPF	Fornecedor	ME/EPP Equiparada	Declaração ME/EPP	Quantidade	Valor Unit.	Valor Global	Data/Hora Registro
16.435.842/0001-06	I ELISA A SILVA LICITACOES	Sim	Sim	350	R\$ 35,7500	R\$ 12.512,5000	25/05/2021 17:26:55
<p>Marca: Almeida Fabricante: Almeida Modelo / Versão: Azulejo retangular Descrição Detalhada do Objeto Ofertado: Azulejo, material: cerâmica, formato: retangular, comprimento: 60 cm, largura: 30 cm, cor: branco fosco, características adicionais: classe "a" Porte da empresa: ME/EPP</p>							
29.617.012/0001-41	BAGAGEM COMERCIO E SERVICOS DE CONSTRUÇOES EIRELI	Sim	Sim	350	R\$ 45,0000	R\$ 15.750,0000	24/05/2021 12:23:47
<p>Marca: icenor Fabricante: icenor Modelo / Versão: icenor Descrição Detalhada do Objeto Ofertado: AZULEJO, MATERIAL: CERÂMICA, FORMATO: RETANGULAR, COMPRIMENTO: 60 CM, LARGURA: 30 CM, COR: BRANCO FOSCO, CARACTERÍSTICAS ADICIONAIS: CLASSE "A" Porte da empresa: ME/EPP</p>							
17.878.280/0001-38	PRISMA COMERCIO DE MATERIAIS DE CONSTRUCAO E OBRAS DE E	Sim	Sim	350	R\$ 45,5200	R\$ 15.932,0000	25/05/2021 13:44:46
<p>Marca: INCENOR Fabricante: INCENOR Modelo / Versão: FOSCO Descrição Detalhada do Objeto Ofertado: Azulejo, material: cerâmica, formato: retangular, comprimento: 60 cm, largura: 30 cm, cor: branco fosco, características adicionais: classe "a" Porte da empresa: ME/EPP</p>							
15.722.013/0001-41	S R DISTRIBUIDORA SERVICOS E COMERCIO LTDA	Sim	Sim	350	R\$ 45,5200	R\$ 15.932,0000	25/05/2021 17:30:37
<p>Marca: INCENOR Fabricante: INCENOR Modelo / Versão: CONFORME EDITAL Descrição Detalhada do Objeto Ofertado: AZULEJO, MATERIAL: CERÂMICA, FORMATO: RETANGULAR, COMPRIMENTO: 60 CM, LARGURA: 30 CM, COR: BRANCO FOSCO, CARACTERÍSTICAS ADICIONAIS: CLASSE "A" Porte da empresa: ME/EPP</p>							
27.619.368/0001-99	TOTUS PISOS E AZULEJOS EIRELI	Sim	Sim	350	R\$ 45,5200	R\$ 15.932,0000	26/05/2021 07:34:10
<p>Marca: Pisoforte Fabricante: Pisoforte Modelo / Versão: Acetinado</p>							

Descrição Detalhada do Objeto Ofertado: AZULEJO, MATERIAL: CERÂMICA, FORMATO: RETANGULAR, COMPRIMENTO: 60 CM, LARGURA: 30 CM, COR: BRANCO FOSCO, CARACTERÍSTICAS ADICIONAIS: CLASSE "A" Prazo de entrega de 30 (trinta) dias, contados do recebimento da Nota de Empenho. Prazo de validade da proposta de 60 (sessenta) dias, a contar da data de sua apresentação. Prazo de garantia de 12 (doze) meses, prevalecendo o prazo de garantia do fabricante, caso maior. Declaramos nossa concordância com todas as condições estabelecidas no Edital e seus Anexos. Declaramos que nos preços consignados estão inclusos todos os fatores que possam influenciar em sua composição.

Porte da empresa: ME/EPP

37.964.984/0001-30	RIBEIRO PORTAS INDUSTRIA E COMERCIO DE ARTEFATOS DE MAD	Sim	Sim	350	R\$ 60,0000	R\$ 21.000,0000	22/05/2021 13:01:42
--------------------	---	-----	-----	-----	-------------	-----------------	---------------------

Marca: eliane

Fabricante: eliane

Modelo / Versão: eliane

Descrição Detalhada do Objeto Ofertado: Descrição: Azulejo, material: cerâmica, formato: retangular, comprimento: 60 cm, largura: 30 cm, cor: branco fosco, características adicionais: classe "a"

Porte da empresa: ME/EPP

Lances (Obs: lances com * na frente foram excluídos pelo pregoeiro)

Valor do Lance	CNPJ/CPF	Data/Hora Registro
R\$ 60,0000	37.964.984/0001-30	26/05/2021 09:30:00:410
R\$ 45,5200	27.619.368/0001-99	26/05/2021 09:30:00:410
R\$ 45,5200	15.722.013/0001-41	26/05/2021 09:30:00:410
R\$ 45,5200	17.878.280/0001-38	26/05/2021 09:30:00:410
R\$ 45,0000	29.617.012/0001-41	26/05/2021 09:30:00:410
R\$ 35,7500	16.435.842/0001-06	26/05/2021 09:30:00:410
R\$ 40,1111	37.964.984/0001-30	26/05/2021 13:09:47:023
R\$ 35,7400	17.878.280/0001-38	26/05/2021 13:11:17:607
R\$ 35,7000	29.617.012/0001-41	26/05/2021 13:14:39:207
R\$ 38,0000	27.619.368/0001-99	26/05/2021 13:15:18:203
R\$ 35,6900	16.435.842/0001-06	26/05/2021 13:15:34:357
R\$ 35,0000	29.617.012/0001-41	26/05/2021 13:16:06:680
R\$ 34,9900	16.435.842/0001-06	26/05/2021 13:16:22:820
R\$ 34,8900	29.617.012/0001-41	26/05/2021 13:16:31:903
R\$ 34,8800	16.435.842/0001-06	26/05/2021 13:16:47:833
R\$ 34,5000	29.617.012/0001-41	26/05/2021 13:17:00:677
R\$ 34,4900	16.435.842/0001-06	26/05/2021 13:17:16:417
R\$ 34,3000	29.617.012/0001-41	26/05/2021 13:17:24:587
R\$ 34,2900	16.435.842/0001-06	26/05/2021 13:17:40:397
R\$ 34,2000	29.617.012/0001-41	26/05/2021 13:17:49:583
R\$ 34,1900	16.435.842/0001-06	26/05/2021 13:18:05:450
R\$ 34,1000	29.617.012/0001-41	26/05/2021 13:18:14:350
R\$ 34,0900	16.435.842/0001-06	26/05/2021 13:18:30:407
R\$ 34,0000	29.617.012/0001-41	26/05/2021 13:18:38:530
R\$ 33,9900	16.435.842/0001-06	26/05/2021 13:18:54:997
R\$ 33,8000	29.617.012/0001-41	26/05/2021 13:19:23:520
R\$ 33,7900	16.435.842/0001-06	26/05/2021 13:19:38:960
R\$ 33,7000	29.617.012/0001-41	26/05/2021 13:19:49:127
R\$ 33,6900	16.435.842/0001-06	26/05/2021 13:20:05:000
R\$ 33,6000	29.617.012/0001-41	26/05/2021 13:20:11:407
R\$ 33,5900	16.435.842/0001-06	26/05/2021 13:20:27:447
R\$ 33,0000	29.617.012/0001-41	26/05/2021 13:20:36:413
R\$ 32,9900	16.435.842/0001-06	26/05/2021 13:20:52:450
R\$ 32,9000	29.617.012/0001-41	26/05/2021 13:21:01:530
R\$ 32,8900	16.435.842/0001-06	26/05/2021 13:21:17:520

R\$ 32,7000	29.617.012/0001-41	26/05/2021 13:21:32:727
R\$ 32,6900	16.435.842/0001-06	26/05/2021 13:21:48:680
R\$ 32,0000	29.617.012/0001-41	26/05/2021 13:22:02:067
R\$ 31,9900	17.878.280/0001-38	26/05/2021 13:23:46:800
R\$ 31,0000	29.617.012/0001-41	26/05/2021 13:23:59:000
R\$ 30,0000	17.878.280/0001-38	26/05/2021 13:25:47:960
R\$ 29,5000	29.617.012/0001-41	26/05/2021 13:26:00:683

Não existem lances de desempate ME/EPP para o item

Eventos do Item

Evento	Data	Observações
Abertura	26/05/2021 13:07:02	Item aberto.
Encerramento etapa aberta	26/05/2021 13:28:01	Encerrada etapa aberta do item.
Encerramento	26/05/2021 13:28:01	Item encerrado.
Aceite de proposta	31/05/2021 10:28:44	Aceite individual da proposta. Fornecedor: BAGAGEM COMERCIO E SERVICOS DE CONSTRUCOES EIRELI, CNPJ/CPF: 29.617.012/0001-41, pelo melhor lance de R\$ 29,5000.
Recusa de proposta	31/05/2021 11:19:44	Recusa da proposta. Fornecedor: BAGAGEM COMERCIO E SERVICOS DE CONSTRUCOES EIRELI, CNPJ/CPF: 29.617.012/0001-41, pelo melhor lance de R\$ 29,5000. Motivo: Marca ofertada não atende as medidas ou especificações previstas no edital do certame.
Recusa de proposta	31/05/2021 11:22:10	Recusa da proposta. Fornecedor: PRISMA COMERCIO DE MATERIAIS DE CONSTRUCAO E OBRAS DE E, CNPJ/CPF: 17.878.280/0001-38, pelo melhor lance de R\$ 30,0000. Motivo: Marca ofertada não atende as medidas ou especificações previstas no edital do certame.
Aceite de proposta	31/05/2021 13:40:07	Aceite individual da proposta. Fornecedor: I ELISA A SILVA LICITACOES, CNPJ/CPF: 16.435.842/0001-06, pelo melhor lance de R\$ 32,6900.
Habilitação de fornecedor	01/06/2021 16:43:39	Habilitação em grupo de propostas. Fornecedor: I ELISA A SILVA LICITACOES - CNPJ/CPF: 16.435.842/0001-06
Registro de intenção de recurso	01/06/2021 16:44:30	Registro de Intenção de Recurso. Fornecedor: I ELISA A SILVA LICITACOES CNPJ/CPF: 16435842000106. Motivo: Venho por meio deste registrar intenção de recurso para o item: 96 do referido pregão, pois o 1º e 2º colocado ofertaram marca que não produz o material nas medidas exigidas em edital, ferindo
Recusa de intenção de recurso	02/06/2021 16:17:07	Intenção de recurso rejeitada. Fornecedor: I ELISA A SILVA LICITACOES, CNPJ/CPF: 16435842000106. Motivo: Após análise de admissibilidade do presente recurso, verificou-se a ausência de motivação, uma vez que foi verificado a impossibilidade de aceitação do referido item para o 1º e 2º colocados, prezando por não ferir os princípios que regem o certame, repassando-o para o próximo colocado: 16.435.842/0001-06 I ELISA A SILVA LICITACOES

Intenções de Recurso para o Item

CNPJ/CPF	Data/Hora do Recurso	Data/Hora Admissibilidade	Situação
16.435.842/0001-06	01/06/2021 16:44	02/06/2021 16:17	Recusado

Motivo Intenção: Venho por meio deste registrar intenção de recurso para o item: 96 do referido pregão, pois o 1º e 2º colocado ofertaram marca que não produz o material nas medidas exigidas em edital, ferindo os princípios que regem o certame. Link para verificação: <https://www.incenor.com.br/produtos>

Motivo Aceite ou Recusa: Após análise de admissibilidade do presente recurso, verificou-se a ausência de motivação, uma vez que foi verificado a impossibilidade de aceitação do referido item para o 1º e 2º colocados, prezando por não ferir os princípios que regem o certame, repassando-o para o próximo colocado: 16.435.842/0001-06 I ELISA A SILVA LICITACOES

Item: 96 - Lajota

Propostas Participaram deste item as empresas abaixo relacionadas, com suas respectivas propostas.

(As propostas com * na frente foram desclassificadas)

CNPJ/CPF	Fornecedor	ME/EPP Equiparada	Declaração ME/EPP	Quantidade	Valor Unit.	Valor Global	Data/Hora Registro
16.435.842/0001-06	I ELISA A SILVA LICITACOES	Sim	Sim	100	R\$ 37,5000	R\$ 3.750,0000	25/05/2021 17:26:55

Marca: Almeida

Fabricante: Almeida

Modelo / Versão: Cerâmica piso 30x30

Descrição Detalhada do Objeto Ofertado: Lajota, material: cerâmica, aplicação: piso, cor: branca, comprimento: 30 cm, largura: 30 cm, tipo: pei 4, característica adicionais: anti-derrapante

Porte da empresa: ME/EPP

29.617.012/0001-41	BAGAGEM COMERCIO E	Sim	Sim	100	R\$ 44,0000	R\$ 4.400,0000	24/05/2021
--------------------	--------------------	-----	-----	-----	-------------	----------------	------------

SERVICOS DE
CONSTRUCOES EIRELI

12:23:47

Marca: icenor**Fabricante:** icenor**Modelo / Versão:** icenor**Descrição Detalhada do Objeto Ofertado:** LAJOTA, MATERIAL: CERÂMICA, APLICAÇÃO: PISO, COR: BRANCA, COMPRIMENTO: 30 CM, LARGURA: 30 CM, TIPO: PEI 4, CARACTERÍSTICA ADICIONAIS: ANTI-DERRAPANTE**Porte da empresa:** ME/EPP

15.722.013/0001-41	S R DISTRIBUIDORA SERVICOS E COMERCIO LTDA	Sim	Sim	100	R\$ 44,7500	R\$ 4.475,0000	25/05/2021 17:30:37
--------------------	--	-----	-----	-----	-------------	----------------	------------------------

Marca: INCENOR**Fabricante:** INCENOR**Modelo / Versão:** CONFORME EDITAL**Descrição Detalhada do Objeto Ofertado:** LAJOTA, MATERIAL: CERÂMICA, APLICAÇÃO: PISO, COR: BRANCA, COMPRIMENTO: 30 CM, LARGURA: 30 CM, TIPO: PEI 4, CARACTERÍSTICA ADICIONAIS: ANTI-DERRAPANTE**Porte da empresa:** ME/EPP

27.619.368/0001-99	TOTUS PISOS E AZULEJOS EIRELI	Sim	Sim	100	R\$ 44,7500	R\$ 4.475,0000	26/05/2021 07:34:10
--------------------	----------------------------------	-----	-----	-----	-------------	----------------	------------------------

Marca: Alfagrés**Fabricante:** Alfagrés**Modelo / Versão:** Branco AD**Descrição Detalhada do Objeto Ofertado:** LAJOTA, MATERIAL: CERÂMICA, APLICAÇÃO: PISO, COR: BRANCA, COMPRIMENTO: 30 CM, LARGURA: 30 CM, TIPO: PEI 4, CARACTERÍSTICA ADICIONAIS: ANTI-DERRAPANTE Prazo de entrega de 30 (trinta) dias, contados do recebimento da Nota de Empenho. Prazo de validade da proposta de 60 (sessenta) dias, a contar da data de sua apresentação. Prazo de garantia de 12 (doze) meses, prevalecendo o prazo de garantia do fabricante, caso maior. Declaramos nossa concordância com todas as condições estabelecidas no Edital e seus Anexos. Declaramos que nos preços consignados estão inclusos todos os fatores que possam influenciar em sua composição.**Porte da empresa:** ME/EPP**Lances** (Obs: lances com * na frente foram excluídos pelo pregoeiro)

Valor do Lance	CNPJ/CPF	Data/Hora Registro
R\$ 44,7500	15.722.013/0001-41	26/05/2021 09:30:00:410
R\$ 44,7500	27.619.368/0001-99	26/05/2021 09:30:00:410
R\$ 44,0000	29.617.012/0001-41	26/05/2021 09:30:00:410
R\$ 37,5000	16.435.842/0001-06	26/05/2021 09:30:00:410
R\$ 37,0000	29.617.012/0001-41	26/05/2021 13:14:48:587
R\$ 42,0000	27.619.368/0001-99	26/05/2021 13:19:18:380
R\$ 36,9900	16.435.842/0001-06	26/05/2021 13:19:33:867
R\$ 36,8000	29.617.012/0001-41	26/05/2021 13:19:43:683
R\$ 36,7900	16.435.842/0001-06	26/05/2021 13:20:00:443
R\$ 36,7000	29.617.012/0001-41	26/05/2021 13:20:05:120
R\$ 36,6900	16.435.842/0001-06	26/05/2021 13:20:21:330
R\$ 36,6000	29.617.012/0001-41	26/05/2021 13:20:27:850
R\$ 36,5900	16.435.842/0001-06	26/05/2021 13:20:43:287
R\$ 36,5000	29.617.012/0001-41	26/05/2021 13:20:55:447
R\$ 36,4900	16.435.842/0001-06	26/05/2021 13:21:11:907
R\$ 36,0000	29.617.012/0001-41	26/05/2021 13:21:37:620
R\$ 35,9900	16.435.842/0001-06	26/05/2021 13:21:53:767
R\$ 35,0000	29.617.012/0001-41	26/05/2021 13:22:06:177
R\$ 34,9900	16.435.842/0001-06	26/05/2021 13:22:22:387
R\$ 34,0000	29.617.012/0001-41	26/05/2021 13:22:28:310
R\$ 33,9900	16.435.842/0001-06	26/05/2021 13:22:44:360
R\$ 33,8000	29.617.012/0001-41	26/05/2021 13:22:56:433

R\$ 33,7900	16.435.842/0001-06	26/05/2021 13:23:12:450
R\$ 33,7000	29.617.012/0001-41	26/05/2021 13:23:22:393
R\$ 33,6900	16.435.842/0001-06	26/05/2021 13:23:38:533
R\$ 33,0000	29.617.012/0001-41	26/05/2021 13:24:03:750
R\$ 32,9900	16.435.842/0001-06	26/05/2021 13:24:19:937
R\$ 32,5000	29.617.012/0001-41	26/05/2021 13:24:30:820

Não existem lances de desempate ME/EPP para o item

Eventos do Item

Evento	Data	Observações
Abertura	26/05/2021 13:11:02	Item aberto.
Encerramento	26/05/2021 13:26:31	Item encerrado.
Encerramento etapa aberta	26/05/2021 13:26:31	Encerrada etapa aberta do item.
Aceite de proposta	31/05/2021 10:28:57	Aceite individual da proposta. Fornecedor: BAGAGEM COMERCIO E SERVICOS DE CONSTRUCOES EIRELI, CNPJ/CPF: 29.617.012/0001-41, pelo melhor lance de R\$ 32,5000.
Recusa de proposta	31/05/2021 13:24:18	Recusa da proposta. Fornecedor: BAGAGEM COMERCIO E SERVICOS DE CONSTRUCOES EIRELI, CNPJ/CPF: 29.617.012/0001-41, pelo melhor lance de R\$ 32,5000. Motivo: Marca ofertada não atende as medidas ou especificações previstas no edital do certame.
Aceite de proposta	31/05/2021 13:40:58	Aceite individual da proposta. Fornecedor: I ELISA A SILVA LICITACOES, CNPJ/CPF: 16.435.842/0001-06, pelo melhor lance de R\$ 32,9900.
Habilitação de fornecedor	01/06/2021 16:43:39	Habilitação em grupo de propostas. Fornecedor: I ELISA A SILVA LICITACOES - CNPJ/CPF: 16.435.842/0001-06
Registro de intenção de recurso	01/06/2021 16:44:28	Registro de Intenção de Recurso. Fornecedor: I ELISA A SILVA LICITACOES CNPJ/CPF: 16435842000106. Motivo: Venho por meio deste registrar intenção de recurso para o item: 96 do referido pregão, pois o 1º colocado ofertaram marca que não produz o material nas medidas exigidas em edital, ferindo os pr
Recusa de intenção de recurso	02/06/2021 16:16:50	Intenção de recurso rejeitada. Fornecedor: I ELISA A SILVA LICITACOES, CNPJ/CPF: 16435842000106. Motivo: Após análise de admissibilidade do presente recurso, verificou-se a ausência de motivação, uma vez que foi verificado a impossibilidade de aceitação do referido item para o 1º e 2º colocados, prezando por não ferir os princípios que regem o certame, repassando-o para o próximo colocado: 16.435.842/0001-06 I ELISA A SILVA LICITACOES

Intenções de Recurso para o Item

CNPJ/CPF	Data/Hora do Recurso	Data/Hora Admissibilidade	Situação
16.435.842/0001-06	01/06/2021 16:44	02/06/2021 16:16	Recusado
<p>Motivo Intenção: Venho por meio deste registrar intenção de recurso para o item: 96 do referido pregão, pois o 1º colocado ofertaram marca que não produz o material nas medidas exigidas em edital, ferindo os princípios que regem o certame. Link para verificação: https://www.incenor.com.br/produtos</p> <p>Motivo Aceite ou Recusa: Após análise de admissibilidade do presente recurso, verificou-se a ausência de motivação, uma vez que foi verificado a impossibilidade de aceitação do referido item para o 1º e 2º colocados, prezando por não ferir os princípios que regem o certame, repassando-o para o próximo colocado: 16.435.842/0001-06 I ELISA A SILVA LICITACOES</p>			

Item: 97 - Azulejo

Propostas Participaram deste item as empresas abaixo relacionadas, com suas respectivas propostas.

(As propostas com * na frente foram desclassificadas)

CNPJ/CPF	Fornecedor	ME/EPP Equiparada	Declaração ME/EPP	Quantidade	Valor Unit.	Valor Global	Data/Hora Registro
16.435.842/0001-06	I ELISA A SILVA LICITACOES	Sim	Sim	700	R\$ 53,3500	R\$ 37.345,0000	25/05/2021 17:26:55
<p>Marca: Rocha Gres Fabricante: Rocha Gres Modelo / Versão: Porcelanato 60x60 polido Descrição Detalhada do Objeto Ofertado: Azulejo, material: porcelanato, comprimento: 60 cm, largura: 60 cm, cor: marfin, características adicionais: pi 5, classe "a", acabamento polido Porte da empresa: ME/EPP</p>							
17.878.280/0001-38	PRISMA COMERCIO DE MATERIAIS DE CONSTRUCAO E OBRAS DE E	Sim	Sim	700	R\$ 61,5500	R\$ 43.085,0000	25/05/2021 13:44:46
<p>Marca: INCENOR</p>							

Fabricante: INCENOR**Modelo / Versão:** MARFIM**Descrição Detalhada do Objeto Ofertado:** AZULEJO, MATERIAL: PORCELANATO, COMPRIMENTO: 60 CM, LARGURA: 60 CM, COR: MARFIN, CARACTERÍSTICAS ADICIONAIS: PI 5, CLASSE "A", ACABAMENTO POLIDO**Porte da empresa:** ME/EPP

15.722.013/0001-41	S R DISTRIBUIDORA SERVICOS E COMERCIO LTDA	Sim	Sim	700	R\$ 61,5500	R\$ 43.085,0000	25/05/2021 17:30:37
--------------------	--	-----	-----	-----	-------------	-----------------	------------------------

Marca: POINTER**Fabricante:** POINTER**Modelo / Versão:** CONFORME EDITAL**Descrição Detalhada do Objeto Ofertado:** AZULEJO, MATERIAL: PORCELANATO, COMPRIMENTO: 60 CM, LARGURA: 60 CM, COR: MARFIN, CARACTERÍSTICAS ADICIONAIS: PI 5, CLASSE "A", ACABAMENTO POLIDO**Porte da empresa:** ME/EPP

29.617.012/0001-41	BAGAGEM COMERCIO E SERVICOS DE CONSTRUCOES EIRELI	Sim	Sim	700	R\$ 65,0000	R\$ 45.500,0000	24/05/2021 12:23:47
--------------------	--	-----	-----	-----	-------------	-----------------	------------------------

Marca: icenor**Fabricante:** icenor**Modelo / Versão:** icenor**Descrição Detalhada do Objeto Ofertado:** AZULEJO, MATERIAL: PORCELANATO, COMPRIMENTO: 60 CM, LARGURA: 60 CM, COR: MARFIN, CARACTERÍSTICAS ADICIONAIS: PI 5, CLASSE "A", ACABAMENTO POLIDO**Porte da empresa:** ME/EPP

27.619.368/0001-99	TOTUS PISOS E AZULEJOS EIRELI	Sim	Sim	700	R\$ 100,0000	R\$ 70.000,0000	26/05/2021 07:34:10
--------------------	----------------------------------	-----	-----	-----	--------------	-----------------	------------------------

Marca: Rocha**Fabricante:** Rocha**Modelo / Versão:** Polido**Descrição Detalhada do Objeto Ofertado:** AZULEJO, MATERIAL: PORCELANATO, COMPRIMENTO: 60 CM, LARGURA: 60 CM, COR: MARFIN, CARACTERÍSTICAS ADICIONAIS: PI 5, CLASSE "A", ACABAMENTO POLIDO

Prazo de entrega de 30 (trinta) dias, contados do recebimento da Nota de Empenho. Prazo de validade da proposta de 60 (sessenta) dias, a contar da data de sua apresentação. Prazo de garantia de 12 (doze) meses, prevalecendo o prazo de garantia do fabricante, caso maior. Declaramos nossa concordância com todas as condições estabelecidas no Edital e seus Anexos. Declaramos que nos preços consignados estão inclusos todos os fatores que possam influenciar em sua composição.

Porte da empresa: ME/EPP**Lances** (Obs: lances com * na frente foram excluídos pelo pregoeiro)

Valor do Lance	CNPJ/CPF	Data/Hora Registro
R\$ 100,0000	27.619.368/0001-99	26/05/2021 09:30:00:410
R\$ 65,0000	29.617.012/0001-41	26/05/2021 09:30:00:410
R\$ 61,5500	17.878.280/0001-38	26/05/2021 09:30:00:410
R\$ 61,5500	15.722.013/0001-41	26/05/2021 09:30:00:410
R\$ 53,3500	16.435.842/0001-06	26/05/2021 09:30:00:410
R\$ 53,0000	29.617.012/0001-41	26/05/2021 13:15:45:737
R\$ 69,0000	27.619.368/0001-99	26/05/2021 13:23:18:570
R\$ 52,9900	16.435.842/0001-06	26/05/2021 13:23:34:570
R\$ 52,9000	29.617.012/0001-41	26/05/2021 13:23:44:987
R\$ 52,8900	16.435.842/0001-06	26/05/2021 13:24:01:077
R\$ 52,0000	29.617.012/0001-41	26/05/2021 13:24:12:233
R\$ 51,9900	16.435.842/0001-06	26/05/2021 13:24:28:103
R\$ 50,0000	29.617.012/0001-41	26/05/2021 13:24:37:273
R\$ 49,9900	16.435.842/0001-06	26/05/2021 13:24:53:137
R\$ 49,0000	29.617.012/0001-41	26/05/2021 13:24:59:323

R\$ 48,9900	16.435.842/0001-06	26/05/2021 13:25:15:090
R\$ 48,0000	29.617.012/0001-41	26/05/2021 13:25:26:590
R\$ 47,0000	17.878.280/0001-38	26/05/2021 13:27:16:397
R\$ 46,5000	29.617.012/0001-41	26/05/2021 13:28:07:827
R\$ 46,4900	17.878.280/0001-38	26/05/2021 13:29:46:510

Não existem lances de desempate ME/EPP para o item

Eventos do Item

Evento	Data	Observações
Abertura	26/05/2021 13:15:02	Item aberto.
Encerramento etapa aberta	26/05/2021 13:31:47	Encerrada etapa aberta do item.
Encerramento	26/05/2021 13:31:47	Item encerrado.
Aceite de proposta	31/05/2021 10:29:12	Aceite individual da proposta. Fornecedor: PRISMA COMERCIO DE MATERIAIS DE CONSTRUCAO E OBRAS DE E, CNPJ/CPF: 17.878.280/0001-38, pelo melhor lance de R\$ 46,4900.
Recusa de proposta	31/05/2021 13:24:44	Recusa da proposta. Fornecedor: PRISMA COMERCIO DE MATERIAIS DE CONSTRUCAO E OBRAS DE E, CNPJ/CPF: 17.878.280/0001-38, pelo melhor lance de R\$ 46,4900. Motivo: Marca ofertada não atende as medidas ou especificações previstas no edital do certame.
Recusa de proposta	31/05/2021 13:24:59	Recusa da proposta. Fornecedor: BAGAGEM COMERCIO E SERVICOS DE CONSTRUCOES EIRELI, CNPJ/CPF: 29.617.012/0001-41, pelo melhor lance de R\$ 46,5000. Motivo: Marca ofertada não atende as medidas ou especificações previstas no edital do certame.
Aceite de proposta	31/05/2021 13:32:25	Aceite individual da proposta. Fornecedor: I ELISA A SILVA LICITACOES, CNPJ/CPF: 16.435.842/0001-06, pelo melhor lance de R\$ 48,9900.
Habilitação de fornecedor	01/06/2021 14:14:48	Habilitação em grupo de propostas. Fornecedor: I ELISA A SILVA LICITACOES - CNPJ/CPF: 16.435.842/0001-06
Registro de intenção de recurso	01/06/2021 14:16:02	Registro de Intenção de Recurso. Fornecedor: I ELISA A SILVA LICITACOES CNPJ/CPF: 16435842000106. Motivo: Venho por meio deste registrar intenção de recurso para o item: 96 do referido pregão, pois o 1º e 2º colocado ofertou marca que não produz o material nas medidas exigidas em edital, ferindo o
Recusa de intenção de recurso	02/06/2021 16:17:21	Intenção de recurso rejeitada. Fornecedor: I ELISA A SILVA LICITACOES, CNPJ/CPF: 16435842000106. Motivo: Após análise de admissibilidade do presente recurso, verificou-se a ausência de motivação, uma vez que foi verificado a impossibilidade de aceitação do referido item para o 1º e 2º colocados, prezando por não ferir os princípios que regem o certame, repassando-o para o próximo colocado: 16.435.842/0001-06 I ELISA A SILVA LICITACOES

Intenções de Recurso para o Item

CNPJ/CPF	Data/Hora do Recurso	Data/Hora Admissibilidade	Situação
16.435.842/0001-06	01/06/2021 14:16	02/06/2021 16:17	Recusado
<p>Motivo Intenção: Venho por meio deste registrar intenção de recurso para o item: 96 do referido pregão, pois o 1º e 2º colocado ofertou marca que não produz o material nas medidas exigidas em edital, ferindo os princípios que regem o certame. Link para verificação: https://www.incenor.com.br/produtos</p> <p>Motivo Aceite ou Recusa: Após análise de admissibilidade do presente recurso, verificou-se a ausência de motivação, uma vez que foi verificado a impossibilidade de aceitação do referido item para o 1º e 2º colocados, prezando por não ferir os princípios que regem o certame, repassando-o para o próximo colocado: 16.435.842/0001-06 I ELISA A SILVA LICITACOES</p>			

Item: 98 - Tinta base água

Propostas Participaram deste item as empresas abaixo relacionadas, com suas respectivas propostas.

(As propostas com * na frente foram desclassificadas)

CNPJ/CPF	Fornecedor	ME/EPP Equiparada	Declaração ME/EPP	Quantidade	Valor Unit.	Valor Global	Data/Hora Registro
41.132.410/0001-73	MAIS EMPENHO EMPREENDIMENTOS EIRELI	Sim	Sim	80	R\$ 103,9000	R\$ 8.312,0000	25/05/2021 15:44:59
<p>Marca: STARLUX Fabricante: STARLUX INDUSTRIA Modelo / Versão: CONFORME TR. Descrição Detalhada do Objeto Ofertado: TINTA BASE ÁGUA, COMPOSIÇÃO BÁSICA: ÁGUA E EMULSÃO ACRÍLICA, ASPECTO FÍSICO: LÍQUIDO, TIPO ACABAMENTO: FOSCO, COR: BRANCO GELO. Porte da empresa: ME/EPP</p>							
11.424.500/0001-77	PRIME COMERCIO DE MATERIAL DE CONSTRUCAO LTDA	Sim	Sim	80	R\$ 104,0000	R\$ 8.320,0000	26/05/2021 08:51:50

Marca: Prime**Fabricante:** Prime**Modelo / Versão:** Tinta Acrílica**Descrição Detalhada do Objeto Ofertado:** TINTA BASE ÁGUA, COMPOSIÇÃO BÁSICA: ÁGUA E EMULSÃO ACRÍLICA, ASPECTO FÍSICO: LÍQUIDO, TIPO ACABAMENTO: FOSCO, COR: BRANCO GELO**Porte da empresa:** ME/EPP

34.521.390/0001-67	COMERCIO DE MATERIAIS DE CONSTRUCAO EIRELI	Sim	Sim	80	R\$ 104,8300	R\$ 8.386,4000	21/05/2021 10:06:23
--------------------	--	-----	-----	----	--------------	----------------	---------------------

Marca: FESTCOR**Fabricante:** FESTCOR**Modelo / Versão:** FESTCOR**Descrição Detalhada do Objeto Ofertado:** Tinta base água, composição básica: água e emulsão acrílica, aspecto físico: líquido, tipo acabamento: fosco, cor: branco gelo**Porte da empresa:** ME/EPP

17.878.280/0001-38	PRISMA COMERCIO DE MATERIAIS DE CONSTRUCAO E OBRAS DE E	Sim	Sim	80	R\$ 104,8300	R\$ 8.386,4000	25/05/2021 13:44:46
--------------------	---	-----	-----	----	--------------	----------------	---------------------

Marca: RENOVE**Fabricante:** RENOVE**Modelo / Versão:** BRANCO**Descrição Detalhada do Objeto Ofertado:** TINTA BASE ÁGUA, COMPOSIÇÃO BÁSICA: ÁGUA E EMULSÃO ACRÍLICA, ASPECTO FÍSICO: LÍQUIDO, TIPO ACABAMENTO: FOSCO, COR: BRANCO GELO**Porte da empresa:** ME/EPP

15.722.013/0001-41	S R DISTRIBUIDORA SERVICOS E COMERCIO LTDA	Sim	Sim	80	R\$ 104,8300	R\$ 8.386,4000	25/05/2021 17:30:37
--------------------	--	-----	-----	----	--------------	----------------	---------------------

Marca: HIDROTINTAS**Fabricante:** HIDROTINTAS**Modelo / Versão:** CONFORME EDITAL**Descrição Detalhada do Objeto Ofertado:** TINTA BASE ÁGUA, COMPOSIÇÃO BÁSICA: ÁGUA E EMULSÃO ACRÍLICA, ASPECTO FÍSICO: LÍQUIDO, TIPO ACABAMENTO: FOSCO, COR: BRANCO GELO**Porte da empresa:** ME/EPP

23.140.085/0001-09	IGM COMERCIO VAREJISTA DE PECAS E ACESSORIOS PARA VEICU	Sim	Sim	80	R\$ 104,8300	R\$ 8.386,4000	25/05/2021 17:52:09
--------------------	---	-----	-----	----	--------------	----------------	---------------------

Marca: DURAMAIS**Fabricante:** TINTALUX**Modelo / Versão:** ACRILICA**Descrição Detalhada do Objeto Ofertado:** TINTA BASE ÁGUA, COMPOSIÇÃO BÁSICA: ÁGUA E EMULSÃO ACRÍLICA, ASPECTO FÍSICO: LÍQUIDO, TIPO ACABAMENTO: FOSCO, COR: BRANCO GELO**Porte da empresa:** ME/EPP

29.617.012/0001-41	BAGAGEM COMERCIO E SERVICOS DE CONSTRUÇÕES EIRELI	Sim	Sim	80	R\$ 110,0000	R\$ 8.800,0000	24/05/2021 12:23:47
--------------------	---	-----	-----	----	--------------	----------------	---------------------

Marca: hidrotintas**Fabricante:** hidrotintas**Modelo / Versão:** hidrotintas**Descrição Detalhada do Objeto Ofertado:** TINTA BASE ÁGUA, COMPOSIÇÃO BÁSICA: ÁGUA E EMULSÃO ACRÍLICA, ASPECTO FÍSICO:

LÍQUIDO, TIPO ACABAMENTO: FOSCO, COR: BRANCO GELO

Porte da empresa: ME/EPP

08.403.769/0001-62	AEROQUALITY COMERCIO DE PRODUTOS E SERVICOS LTDA	Sim	Sim	80	R\$ 120,0000	R\$ 9.600,0000	25/05/2021 10:12:10
--------------------	---	-----	-----	----	--------------	----------------	------------------------

Marca: IRAJÁ**Fabricante:** TINTAS IRAJÁ**Modelo / Versão:** ACRILICO PROFISSIONAL**Descrição Detalhada do Objeto Ofertado:** TINTA BASE ÁGUA, COMPOSIÇÃO BÁSICA ÁGUA E EMULSÃO ACRÍLICA, ASPECTO FÍSICO LÍQUIDO, TIPO ACABAMENTO FOSCO, COR BRANCO GELO**Porte da empresa:** ME/EPP

16.513.231/0001-39	T C DA SILVA ROSAS	Sim	Sim	80	R\$ 1.000,0000	R\$ 80.000,0000	26/05/2021 09:26:00
--------------------	-----------------------	-----	-----	----	----------------	-----------------	------------------------

Marca: OZZ TINTAS**Fabricante:** OZZ TINTAS**Modelo / Versão:** OZZ TINTAS**Descrição Detalhada do Objeto Ofertado:** TINTA BASE AGUA COMPOSIÇÃO BASICA: AGUA E EMULSAO ACRILICA, ASPECTO FISICO: LIQUIDO, TIPO ACABAMENTO: FOSCO, COR: BRANCO GEL**Porte da empresa:** ME/EPP**Lances** (Obs: lances com * na frente foram excluídos pelo pregoeiro)

Valor do Lance	CNPJ/CPF	Data/Hora Registro
R\$ 1.000,0000	16.513.231/0001-39	26/05/2021 09:30:00:410
R\$ 120,0000	08.403.769/0001-62	26/05/2021 09:30:00:410
R\$ 110,0000	29.617.012/0001-41	26/05/2021 09:30:00:410
R\$ 104,8300	17.878.280/0001-38	26/05/2021 09:30:00:410
R\$ 104,8300	15.722.013/0001-41	26/05/2021 09:30:00:410
R\$ 104,8300	23.140.085/0001-09	26/05/2021 09:30:00:410
R\$ 104,8300	34.521.390/0001-67	26/05/2021 09:30:00:410
R\$ 104,0000	11.424.500/0001-77	26/05/2021 09:30:00:410
R\$ 103,9000	41.132.410/0001-73	26/05/2021 09:30:00:410
R\$ 103,8900	11.424.500/0001-77	26/05/2021 13:19:28:843
R\$ 103,8500	11.424.500/0001-77	26/05/2021 13:20:42:230
R\$ 103,8000	17.878.280/0001-38	26/05/2021 13:20:43:167
R\$ 103,5000	11.424.500/0001-77	26/05/2021 13:20:59:477
R\$ 102,0000	11.424.500/0001-77	26/05/2021 13:22:11:943
R\$ 103,5000	08.403.769/0001-62	26/05/2021 13:27:04:577
R\$ 100,0000	16.513.231/0001-39	26/05/2021 13:27:08:807
R\$ 99,5000	11.424.500/0001-77	26/05/2021 13:27:22:007
R\$ 99,0000	29.617.012/0001-41	26/05/2021 13:27:37:147
R\$ 98,5000	11.424.500/0001-77	26/05/2021 13:27:43:177
R\$ 95,0000	29.617.012/0001-41	26/05/2021 13:27:53:420
R\$ 94,5000	11.424.500/0001-77	26/05/2021 13:28:03:617
R\$ 94,3300	23.140.085/0001-09	26/05/2021 13:28:19:403
R\$ 94,0000	11.424.500/0001-77	26/05/2021 13:28:29:130
R\$ 93,4300	23.140.085/0001-09	26/05/2021 13:28:46:133
R\$ 93,4000	11.424.500/0001-77	26/05/2021 13:28:54:253
R\$ 92,8900	23.140.085/0001-09	26/05/2021 13:29:10:523
R\$ 92,0000	29.617.012/0001-41	26/05/2021 13:29:13:870
R\$ 92,5000	11.424.500/0001-77	26/05/2021 13:29:20:110
R\$ 91,5000	11.424.500/0001-77	26/05/2021 13:29:28:470
R\$ 91,0000	29.617.012/0001-41	26/05/2021 13:29:34:883
R\$ 90,5000	11.424.500/0001-77	26/05/2021 13:29:43:780
R\$ 90,6000	23.140.085/0001-09	26/05/2021 13:30:00:133
R\$ 90,0000	16.513.231/0001-39	26/05/2021 13:30:07:357
R\$ 89,0000	29.617.012/0001-41	26/05/2021 13:30:14:433
R\$ 89,5000	11.424.500/0001-77	26/05/2021 13:30:21:377

R\$ 103,4000	17.878.280/0001-38	26/05/2021 13:31:05:463
R\$ 86,5000	11.424.500/0001-77	26/05/2021 13:32:26:487
R\$ 80,0000	16.513.231/0001-39	26/05/2021 13:32:37:940
R\$ 79,0000	29.617.012/0001-41	26/05/2021 13:32:45:363
R\$ 78,0000	16.513.231/0001-39	26/05/2021 13:33:47:277
R\$ 77,0000	29.617.012/0001-41	26/05/2021 13:34:02:817
R\$ 75,0000	16.513.231/0001-39	26/05/2021 13:34:48:637
R\$ 74,9000	29.617.012/0001-41	26/05/2021 13:35:08:507
R\$ 74,0000	16.513.231/0001-39	26/05/2021 13:35:20:220
R\$ 73,5000	29.617.012/0001-41	26/05/2021 13:35:28:517
R\$ 70,0000	16.513.231/0001-39	26/05/2021 13:36:30:987
R\$ 69,0000	29.617.012/0001-41	26/05/2021 13:36:44:600
R\$ 68,0000	16.513.231/0001-39	26/05/2021 13:36:55:687
R\$ 67,0000	17.878.280/0001-38	26/05/2021 13:37:02:297
R\$ 66,0000	29.617.012/0001-41	26/05/2021 13:37:23:180
R\$ 90,0000	15.722.013/0001-41	26/05/2021 13:37:24:697
R\$ 65,0000	16.513.231/0001-39	26/05/2021 13:37:42:870
R\$ 64,5000	29.617.012/0001-41	26/05/2021 13:38:18:460
R\$ 60,0000	16.513.231/0001-39	26/05/2021 13:39:51:553
R\$ 59,9000	17.878.280/0001-38	26/05/2021 13:41:51:270
R\$ 59,0000	16.513.231/0001-39	26/05/2021 13:42:03:723
R\$ 58,9900	15.722.013/0001-41	26/05/2021 13:43:53:800
R\$ 56,0000	16.513.231/0001-39	26/05/2021 13:44:52:307

Não existem lances de desempate ME/EPP para o item

Eventos do Item

Evento	Data	Observações
Abertura	26/05/2021 13:19:03	Item aberto.
Encerramento etapa aberta	26/05/2021 13:46:53	Encerrada etapa aberta do item.
Encerramento	26/05/2021 13:46:53	Item encerrado.
Aceite de proposta	31/05/2021 10:30:24	Aceite individual da proposta. Fornecedor: T C DA SILVA ROSAS, CNPJ/CPF: 16.513.231/0001-39, pelo melhor lance de R\$ 56,0000.
Inabilitação de fornecedor	01/06/2021 16:38:51	Inabilitação de proposta. Fornecedor: T C DA SILVA ROSAS, CNPJ/CPF: 16.513.231/0001-39, pelo melhor lance de R\$ 56,0000. Motivo: Impedimento de Licitar e Contratar - Lei nº 10.520/02, art. 7º, Âmbito da Sanção: União Prazo: Determinado Prazo Inicial: 07/04/2021 Prazo Final: 06/06/2021
Aceite de proposta	01/06/2021 16:39:37	Aceite individual da proposta. Fornecedor: S R DISTRIBUIDORA SERVICOS E COMERCIO LTDA, CNPJ/CPF: 15.722.013/0001-41, pelo melhor lance de R\$ 58,9900.
Habilitação de fornecedor	01/06/2021 16:39:54	Habilitação individual da proposta. Fornecedor: S R DISTRIBUIDORA SERVICOS E COMERCIO LTDA, CNPJ/CPF: 15.722.013/0001-41, pelo melhor lance de R\$ 58,9900.

Não existem intenções de recurso para o item

Item: 99 - Tinta esmalte

Propostas Participaram deste item as empresas abaixo relacionadas, com suas respectivas propostas.

(As propostas com * na frente foram desclassificadas)

CNPJ/CPF	Fornecedor	ME/EPP Equiparada	Declaração ME/EPP	Quantidade	Valor Unit.	Valor Global	Data/Hora Registro
29.617.012/0001-41	BAGAGEM COMERCIO E SERVICOS DE CONSTRUCOES EIRELI	Sim	Sim	100	R\$ 72,0000	R\$ 7.200,0000	24/05/2021 12:23:47

Marca: hidrotintas

Fabricante: hidrotintas

Modelo / Versão: hidrotintas

Descrição Detalhada do Objeto Ofertado: TINTA ESMALTE, TIPO ACABAMENTO: BRILHANTE, COR: BRANCO GELO, APLICAÇÃO: PAREDE, MADEIRA, ESTRUTURA METÁLICA

Porte da empresa: ME/EPP

41.132.410/0001-73	MAIS EMPENHO EMPREENHIMENTOS EIRELI	Sim	Sim	100	R\$ 73,0000	R\$ 7.300,0000	25/05/2021 15:44:59
--------------------	---	-----	-----	-----	-------------	----------------	------------------------

Marca: STARLUX**Fabricante:** STARLUX INDUSTRIA**Modelo / Versão:** CONFORME TR.**Descrição Detalhada do Objeto Ofertado:** TINTA ESMALTE, TIPO ACABAMENTO: BRILHANTE, COR: BRANCO GELO, APLICAÇÃO: PAREDE, MADEIRA, ESTRUTURA METÁLICA.**Porte da empresa:** ME/EPP

34.521.390/0001-67	COMERCIO DE MATERIAIS DE CONSTRUCAO EIRELI	Sim	Sim	100	R\$ 74,0000	R\$ 7.400,0000	21/05/2021 10:06:23
--------------------	---	-----	-----	-----	-------------	----------------	------------------------

Marca: FESTCOR**Fabricante:** FESTCOR**Modelo / Versão:** FESTCOR**Descrição Detalhada do Objeto Ofertado:** Tinta esmalte, tipo acabamento: brilhante, cor: branco gelo, aplicação: parede , madeira , estrutura metálica**Porte da empresa:** ME/EPP

17.878.280/0001-38	PRISMA COMERCIO DE MATERIAIS DE CONSTRUCAO E OBRAS DE E	Sim	Sim	100	R\$ 74,0000	R\$ 7.400,0000	25/05/2021 13:44:46
--------------------	--	-----	-----	-----	-------------	----------------	------------------------

Marca: RENOVE**Fabricante:** RENOVE**Modelo / Versão:** GL 3,6**Descrição Detalhada do Objeto Ofertado:** TINTA DEMARCAÇÃO SINALIZAÇÃO, BASE: RESINA EPOXI, COR: VERMELHA, CARACTERÍSTICAS ADICIONAIS: ISENTA DE CFC, APLICAÇÃO: MARCAÇÃO FAIXAS EM PISO, ASFALTO E SINALIZAÇÃO**Porte da empresa:** ME/EPP

15.722.013/0001-41	S R DISTRIBUIDORA SERVICOS E COMERCIO LTDA	Sim	Sim	100	R\$ 74,0000	R\$ 7.400,0000	25/05/2021 17:30:37
--------------------	---	-----	-----	-----	-------------	----------------	------------------------

Marca: HIDROTINTAS**Fabricante:** HIDROTINTAS**Modelo / Versão:** CONFORME EDITAL**Descrição Detalhada do Objeto Ofertado:** TINTA ESMALTE, TIPO ACABAMENTO: BRILHANTE, COR: BRANCO GELO, APLICAÇÃO: PAREDE , MADEIRA , ESTRUTURA METÁLICA**Porte da empresa:** ME/EPP

23.140.085/0001-09	IGM COMERCIO VAREJISTA DE PECAS E ACESSORIOS PARA VEICU	Sim	Sim	100	R\$ 74,0000	R\$ 7.400,0000	25/05/2021 17:52:09
--------------------	---	-----	-----	-----	-------------	----------------	------------------------

Marca: TINTALUX**Fabricante:** TINTALUX**Modelo / Versão:** LUXLAR**Descrição Detalhada do Objeto Ofertado:** TINTA ESMALTE, TIPO ACABAMENTO: BRILHANTE, COR: BRANCO GELO, APLICAÇÃO: PAREDE , MADEIRA , ESTRUTURA**Porte da empresa:** ME/EPP

38.559.624/0001-16	SAMARA VASCONCELOS ROSAS EIRELI	Sim	Sim	100	R\$ 80,0000	R\$ 8.000,0000	26/05/2021 09:05:43
--------------------	---------------------------------------	-----	-----	-----	-------------	----------------	------------------------

Marca: LUX**Fabricante:** LUX**Modelo / Versão:** LUX**Descrição Detalhada do Objeto Ofertado:** Tinta esmalte, tipo acabamento:

brilhante, cor: branco gelo, aplicação: parede , madeira , estrutura metálica

Porte da empresa: ME/EPP

08.403.769/0001-62	AEROQUALITY COMERCIO DE PRODUTOS E SERVICOS LTDA	Sim	Sim	100	R\$ 95,0000	R\$ 9.500,0000	25/05/2021 10:12:10
--------------------	---	-----	-----	-----	-------------	----------------	------------------------

Marca: IRAJÁ**Fabricante:** TINTAS IRAJÁ**Modelo / Versão:** Esmalte Sintético**Descrição Detalhada do Objeto Ofertado:** TINTA ESMALTE, TIPO ACABAMENTO BRILHANTE, COR BRANCO GELO, APLICAÇÃO PAREDE/ MADEIRA/ ESTRUTURA METÁLICA**Porte da empresa:** ME/EPP

20.063.556/0001-34	AUTOLUK - COMERCIO DE PNEUMATICOS E PECAS LTDA	Sim	Sim	100	R\$ 1.000,0000	R\$ 100.000,0000	25/05/2021 11:03:17
--------------------	---	-----	-----	-----	----------------	------------------	------------------------

Marca: REVETEX**Fabricante:** REVETEX**Modelo / Versão:** REVETEX**Descrição Detalhada do Objeto Ofertado:** Tinta esmalte, tipo acabamento: brilhante, cor: branco gelo, aplicação: parede , madeira , estrutura metálica**Porte da empresa:** ME/EPP**Lances** (Obs: lances com * na frente foram excluídos pelo pregoeiro)

Valor do Lance	CNPJ/CPF	Data/Hora Registro
R\$ 1.000,0000	20.063.556/0001-34	26/05/2021 09:30:00:410
R\$ 95,0000	08.403.769/0001-62	26/05/2021 09:30:00:410
R\$ 80,0000	38.559.624/0001-16	26/05/2021 09:30:00:410
R\$ 74,0000	15.722.013/0001-41	26/05/2021 09:30:00:410
R\$ 74,0000	23.140.085/0001-09	26/05/2021 09:30:00:410
R\$ 74,0000	34.521.390/0001-67	26/05/2021 09:30:00:410
R\$ 74,0000	17.878.280/0001-38	26/05/2021 09:30:00:410
R\$ 73,0000	41.132.410/0001-73	26/05/2021 09:30:00:410
R\$ 72,0000	29.617.012/0001-41	26/05/2021 09:30:00:410
R\$ 71,9900	08.403.769/0001-62	26/05/2021 13:27:04:680
R\$ 71,9800	20.063.556/0001-34	26/05/2021 13:27:20:903
R\$ 71,9700	08.403.769/0001-62	26/05/2021 13:27:22:747
R\$ 71,6400	23.140.085/0001-09	26/05/2021 13:27:38:673
R\$ 71,6300	08.403.769/0001-62	26/05/2021 13:27:40:837
R\$ 71,6200	20.063.556/0001-34	26/05/2021 13:27:56:603
R\$ 71,6100	08.403.769/0001-62	26/05/2021 13:27:58:943
R\$ 71,3400	23.140.085/0001-09	26/05/2021 13:28:14:247
R\$ 71,3300	08.403.769/0001-62	26/05/2021 13:28:17:087
R\$ 71,3400	20.063.556/0001-34	26/05/2021 13:28:33:303
R\$ 71,1200	23.140.085/0001-09	26/05/2021 13:28:49:743
R\$ 71,1100	08.403.769/0001-62	26/05/2021 13:28:50:197
R\$ 70,3500	23.140.085/0001-09	26/05/2021 13:29:07:433
R\$ 70,3400	08.403.769/0001-62	26/05/2021 13:29:08:357
R\$ 70,0000	29.617.012/0001-41	26/05/2021 13:29:20:700
R\$ 69,9900	08.403.769/0001-62	26/05/2021 13:29:23:433
R\$ 69,0000	29.617.012/0001-41	26/05/2021 13:29:27:697
R\$ 68,9900	08.403.769/0001-62	26/05/2021 13:29:29:510
R\$ 68,0000	29.617.012/0001-41	26/05/2021 13:29:39:417
R\$ 67,9900	08.403.769/0001-62	26/05/2021 13:29:41:593
R\$ 67,8000	23.140.085/0001-09	26/05/2021 13:29:58:123
R\$ 67,7900	08.403.769/0001-62	26/05/2021 13:29:59:703
R\$ 67,1100	23.140.085/0001-09	26/05/2021 13:30:15:253
R\$ 67,1000	08.403.769/0001-62	26/05/2021 13:30:17:780
R\$ 67,0000	29.617.012/0001-41	26/05/2021 13:30:21:277
R\$ 66,9900	08.403.769/0001-62	26/05/2021 13:30:23:883

R\$ 66,0000	29.617.012/0001-41	26/05/2021 13:30:26:873
R\$ 66,1500	08.403.769/0001-62	26/05/2021 13:30:29:987
R\$ 65,3800	23.140.085/0001-09	26/05/2021 13:30:46:773
R\$ 65,0000	29.617.012/0001-41	26/05/2021 13:30:59:100
R\$ 64,1000	23.140.085/0001-09	26/05/2021 13:31:15:323
R\$ 64,0000	29.617.012/0001-41	26/05/2021 13:31:30:097
R\$ 71,3000	17.878.280/0001-38	26/05/2021 13:31:31:560
R\$ 63,9000	23.140.085/0001-09	26/05/2021 13:31:47:903
R\$ 63,8000	29.617.012/0001-41	26/05/2021 13:32:03:827
R\$ 63,4400	23.140.085/0001-09	26/05/2021 13:32:20:587
R\$ 63,0000	29.617.012/0001-41	26/05/2021 13:32:53:197
R\$ 62,1700	23.140.085/0001-09	26/05/2021 13:33:10:130
R\$ 62,0000	29.617.012/0001-41	26/05/2021 13:33:17:303
R\$ 61,6900	23.140.085/0001-09	26/05/2021 13:33:33:337
R\$ 61,0000	29.617.012/0001-41	26/05/2021 13:34:06:403
R\$ 60,0100	23.140.085/0001-09	26/05/2021 13:34:22:047
R\$ 60,0000	29.617.012/0001-41	26/05/2021 13:34:29:397
R\$ 59,8000	23.140.085/0001-09	26/05/2021 13:34:45:183
R\$ 59,7000	29.617.012/0001-41	26/05/2021 13:34:56:060
R\$ 59,5000	17.878.280/0001-38	26/05/2021 13:36:15:333
R\$ 59,0000	29.617.012/0001-41	26/05/2021 13:36:26:503
R\$ 59,7000	23.140.085/0001-09	26/05/2021 13:36:42:047
R\$ 58,0000	17.878.280/0001-38	26/05/2021 13:37:14:633
R\$ 57,0000	29.617.012/0001-41	26/05/2021 13:37:28:617

Não existem lances de desempate ME/EPP para o item

Eventos do Item

Evento	Data	Observações
Abertura	26/05/2021 13:19:03	Item aberto.
Encerramento etapa aberta	26/05/2021 13:39:29	Encerrada etapa aberta do item.
Sorteio eletrônico	26/05/2021 13:39:29	Item teve empate real para o valor 74,0000. Procedeu-se o sorteio eletrônico entre os fornecedores com propostas empatadas.
Encerramento	26/05/2021 13:39:29	Item encerrado.
Aceite de proposta	31/05/2021 10:32:46	Aceite individual da proposta. Fornecedor: BAGAGEM COMERCIO E SERVICOS DE CONSTRUCOES EIRELI, CNPJ/CPF: 29.617.012/0001-41, pelo melhor lance de R\$ 57,0000.
Habilitação de fornecedor	01/06/2021 16:43:39	Habilitação em grupo de propostas. Fornecedor: BAGAGEM COMERCIO E SERVICOS DE CONSTRUCOES EIRELI - CNPJ/CPF: 29.617.012/0001-41

Não existem intenções de recurso para o item

Item: 100 - Tinta demarcação sinalização

Propostas Participaram deste item as empresas abaixo relacionadas, com suas respectivas propostas.

(As propostas com * na frente foram desclassificadas)

CNPJ/CPF	Fornecedor	ME/EPP Equiparada	Declaração ME/EPP	Quantidade	Valor Unit.	Valor Global	Data/Hora Registro
16.513.231/0001-39	T C DA SILVA ROSAS	Sim	Sim	5	R\$ 200,0000	R\$ 1.000,0000	26/05/2021 09:26:00

Marca: OZZ TINTAS

Fabricante: OZZ TINTAS

Modelo / Versão: OZZ TINTAS

Descrição Detalhada do Objeto Ofertado: TINTA DEMARCAÇÃO SINALIZAÇÃO, BASE RESINA EPÓXI, COR VERMELHA, CARACTERÍSTICAS ADICIONAIS ISENTA DE CFC, APLICAÇÃO MARCAÇÃO FAIXAS EM PISO, ASFALTO E SINALIZAÇÃO

Porte da empresa: ME/EPP

29.617.012/0001-41	BAGAGEM COMERCIO E SERVICOS DE CONSTRUCOES EIRELI	Sim	Sim	5	R\$ 230,0000	R\$ 1.150,0000	24/05/2021 12:23:47
--------------------	---	-----	-----	---	--------------	----------------	------------------------

Marca: hidrotintas**Fabricante:** hidrotintas**Modelo / Versão:** hidrotintas**Descrição Detalhada do Objeto Ofertado:** TINTA DEMARCAÇÃO SINALIZAÇÃO, BASE: RESINA EPÓXI, COR: VERMELHA, CARACTERÍSTICAS ADICIONAIS: ISENTA DE CFC, APLICAÇÃO: MARCAÇÃO FAIXAS EM PISO, ASFALTO E SINALIZAÇÃO**Porte da empresa:** ME/EPP

41.132.410/0001-73	MAIS EMPENHO EMPREENHIMENTOS EIRELI	Sim	Sim	5	R\$ 299,0000	R\$ 1.495,0000	25/05/2021 15:44:59
--------------------	---	-----	-----	---	--------------	----------------	------------------------

Marca: STARLUX**Fabricante:** STARLUX INDUSTRIA**Modelo / Versão:** CONFORME TR.**Descrição Detalhada do Objeto Ofertado:** TINTA DEMARCAÇÃO SINALIZAÇÃO, BASE: RESINA EPÓXI, COR: VERMELHA, CARACTERÍSTICAS ADICIONAIS: ISENTA DE CFC, APLICAÇÃO: MARCAÇÃO FAIXAS EM PISO, ASFALTO E SINALIZAÇÃO.**Porte da empresa:** ME/EPP

17.878.280/0001-38	PRISMA COMERCIO DE MATERIAIS DE CONSTRUCAO E OBRAS DE E	Sim	Sim	5	R\$ 303,7700	R\$ 1.518,8500	25/05/2021 13:44:46
--------------------	--	-----	-----	---	--------------	----------------	------------------------

Marca: MAZA**Fabricante:** MAZA**Modelo / Versão:** EPÓXI**Descrição Detalhada do Objeto Ofertado:** TINTA DEMARCAÇÃO SINALIZAÇÃO, BASE: RESINA EPÓXI, COR: VERMELHA, CARACTERÍSTICAS ADICIONAIS: ISENTA DE CFC, APLICAÇÃO: MARCAÇÃO FAIXAS EM PISO, ASFALTO E SINALIZAÇÃO**Porte da empresa:** ME/EPP

15.722.013/0001-41	S R DISTRIBUIDORA SERVICOS E COMERCIO LTDA	Sim	Sim	5	R\$ 303,7700	R\$ 1.518,8500	25/05/2021 17:30:37
--------------------	--	-----	-----	---	--------------	----------------	------------------------

Marca: HIDROTINTAS**Fabricante:** HIDROTINTAS**Modelo / Versão:** CONFORME EDITAL**Descrição Detalhada do Objeto Ofertado:** TINTA DEMARCAÇÃO SINALIZAÇÃO, BASE: RESINA EPÓXI, COR: VERMELHA, CARACTERÍSTICAS ADICIONAIS: ISENTA DE CFC, APLICAÇÃO: MARCAÇÃO FAIXAS EM PISO, ASFALTO E SINALIZAÇÃO**Porte da empresa:** ME/EPP**Lances** (Obs: lances com * na frente foram excluídos pelo pregoeiro)

Valor do Lance	CNPJ/CPF	Data/Hora Registro
R\$ 303,7700	17.878.280/0001-38	26/05/2021 09:30:00:410
R\$ 303,7700	15.722.013/0001-41	26/05/2021 09:30:00:410
R\$ 299,0000	41.132.410/0001-73	26/05/2021 09:30:00:410
R\$ 230,0000	29.617.012/0001-41	26/05/2021 09:30:00:410
R\$ 200,0000	16.513.231/0001-39	26/05/2021 09:30:00:410
R\$ 199,0000	29.617.012/0001-41	26/05/2021 13:34:22:723
R\$ 198,0000	16.513.231/0001-39	26/05/2021 13:34:53:977
R\$ 197,0000	29.617.012/0001-41	26/05/2021 13:35:15:073
R\$ 195,0000	16.513.231/0001-39	26/05/2021 13:35:26:987
R\$ 194,0000	29.617.012/0001-41	26/05/2021 13:35:35:193
R\$ 193,0000	16.513.231/0001-39	26/05/2021 13:36:44:433
R\$ 190,0000	29.617.012/0001-41	26/05/2021 13:36:55:383
R\$ 189,0000	16.513.231/0001-39	26/05/2021 13:37:01:783
R\$ 180,0000	29.617.012/0001-41	26/05/2021 13:37:38:457
R\$ 179,0000	17.878.280/0001-38	26/05/2021 13:37:50:287
R\$ 178,0000	16.513.231/0001-39	26/05/2021 13:38:00:767

R\$ 170,0000	29.617.012/0001-41	26/05/2021 13:38:26:870
R\$ 160,0000	16.513.231/0001-39	26/05/2021 13:39:57:430
R\$ 150,0000	29.617.012/0001-41	26/05/2021 13:40:23:630
R\$ 145,0000	16.513.231/0001-39	26/05/2021 13:41:35:490
R\$ 140,0000	29.617.012/0001-41	26/05/2021 13:42:45:813
R\$ 135,0000	16.513.231/0001-39	26/05/2021 13:43:42:103

Não existem lances de desempate ME/EPP para o item

Eventos do Item

Evento	Data	Observações
Abertura	26/05/2021 13:27:04	Item aberto.
Encerramento	26/05/2021 13:45:43	Item encerrado.
Encerramento etapa aberta	26/05/2021 13:45:43	Encerrada etapa aberta do item.
Aceite de proposta	31/05/2021 10:33:55	Aceite individual da proposta. Fornecedor: T C DA SILVA ROSAS, CNPJ/CPF: 16.513.231/0001-39, pelo melhor lance de R\$ 135,0000.
Inabilitação de fornecedor	01/06/2021 16:22:16	Inabilitação de proposta. Fornecedor: T C DA SILVA ROSAS, CNPJ/CPF: 16.513.231/0001-39, pelo melhor lance de R\$ 135,0000. Motivo: Impedimento de Licitatar e Contratar - Lei nº 10.520/02, art. 7º, Âmbito da Sanção: União Prazo: Determinado Prazo Inicial: 07/04/2021 Prazo Final: 06/06/2021
Aceite de proposta	01/06/2021 16:29:42	Aceite individual da proposta. Fornecedor: BAGAGEM COMERCIO E SERVICOS DE CONSTRUCOES EIRELI, CNPJ/CPF: 29.617.012/0001-41, pelo melhor lance de R\$ 140,0000.
Abertura do prazo - Convocação anexo	01/06/2021 16:32:34	Convocado para envio de anexo o fornecedor BAGAGEM COMERCIO E SERVICOS DE CONSTRUCOES EIRELI, CNPJ/CPF: 29.617.012/0001-41.
Encerramento do prazo - Convocação anexo	01/06/2021 16:37:42	Encerrado o prazo de Convocação de Anexo pelo fornecedor BAGAGEM COMERCIO E SERVICOS DE CONSTRUCOES EIRELI, CNPJ/CPF: 29.617.012/0001-41.
Habilitação de fornecedor	01/06/2021 16:43:39	Habilitação em grupo de propostas. Fornecedor: BAGAGEM COMERCIO E SERVICOS DE CONSTRUCOES EIRELI - CNPJ/CPF: 29.617.012/0001-41

Não existem intenções de recurso para o item

Item: 101 - Massa corrida

Propostas Participaram deste item as empresas abaixo relacionadas, com suas respectivas propostas.

(As propostas com * na frente foram desclassificadas)

CNPJ/CPF	Fornecedor	ME/EPP Equiparada	Declaração ME/EPP	Quantidade	Valor Unit.	Valor Global	Data/Hora Registro
41.132.410/0001-73	MAIS EMPENHO EMPREENDIMENTOS EIRELI	Sim	Sim	30	R\$ 64,9000	R\$ 1.947,0000	25/05/2021 15:49:17
	Marca: STARLUX						
	Fabricante: STARLUX INDUSTRIA						
	Modelo / Versão: CONFORME TR.						
	Descrição Detalhada do Objeto Ofertado: MASSA CORRIDA, TEMPO SECAGEM: 3 H, COMPOSIÇÃO BÁSICA: EMULSÃO VINÍLICA, CARGAS MINERAIS, HIDROCARBONETOS, SOLUBILIDADE: ÁGUA.						
	Porte da empresa: ME/EPP						
29.617.012/0001-41	BAGAGEM COMERCIO E SERVICOS DE CONSTRUCOES EIRELI	Sim	Sim	30	R\$ 65,0000	R\$ 1.950,0000	24/05/2021 12:29:20
	Marca: hidrotintas						
	Fabricante: hidrotintas						
	Modelo / Versão: hidrotintas						
	Descrição Detalhada do Objeto Ofertado: MASSA CORRIDA, TEMPO SECAGEM: 3 H, COMPOSIÇÃO BÁSICA: EMULSÃO VINÍLICA, CARGAS MINERAIS, HIDROCARBONETOS, SOLUBILIDADE: ÁGUA						
	Porte da empresa: ME/EPP						
34.521.390/0001-67	COMERCIO DE MATERIAIS DE CONSTRUCAO EIRELI	Sim	Sim	30	R\$ 65,6300	R\$ 1.968,9000	21/05/2021 10:10:51

Marca: FESTICOR**Fabricante:** FESTICOR**Modelo / Versão:** FESTICOR**Descrição Detalhada do Objeto Ofertado:** Massa corrida, tempo secagem: 3 h, composição básica: emulsão vinílica, cargas minerais, hidrocarbonetos, solubilidade: água**Porte da empresa:** ME/EPP

17.878.280/0001-38	PRISMA COMERCIO DE MATERIAIS DE CONSTRUCAO E OBRAS DE E	Sim	Sim	30	R\$ 65,6300	R\$ 1.968,9000	25/05/2021 14:06:29
--------------------	---	-----	-----	----	-------------	----------------	------------------------

Marca: RENOVE**Fabricante:** RENOVE**Modelo / Versão:** MASSA**Descrição Detalhada do Objeto Ofertado:** MASSA CORRIDA, TEMPO SECAGEM: 3 H, COMPOSIÇÃO BÁSICA: EMULSÃO VINÍLICA, CARGAS MINERAIS, HIDROCARBONETOS, SOLUBILIDADE: ÁGUA**Porte da empresa:** ME/EPP

15.722.013/0001-41	S R DISTRIBUIDORA SERVICOS E COMERCIO LTDA	Sim	Sim	30	R\$ 65,6300	R\$ 1.968,9000	25/05/2021 17:34:53
--------------------	--	-----	-----	----	-------------	----------------	------------------------

Marca: HIDROTINTAS**Fabricante:** HIDROTINTAS**Modelo / Versão:** CONFORME EDITAL**Descrição Detalhada do Objeto Ofertado:** MASSA CORRIDA, TEMPO SECAGEM: 3 H, COMPOSIÇÃO BÁSICA: EMULSÃO VINÍLICA, CARGAS MINERAIS, HIDROCARBONETOS, SOLUBILIDADE: ÁGUA**Porte da empresa:** ME/EPP

23.140.085/0001-09	IGM COMERCIO VAREJISTA DE PECAS E ACESSORIOS PARA VEICU	Sim	Sim	30	R\$ 65,6300	R\$ 1.968,9000	25/05/2021 17:52:09
--------------------	---	-----	-----	----	-------------	----------------	------------------------

Marca: TINTALUX**Fabricante:** TINTALUX**Modelo / Versão:** CORRIDA/PVA**Descrição Detalhada do Objeto Ofertado:** MASSA CORRIDA, TEMPO SECAGEM: 3 H, COMPOSIÇÃO BÁSICA: EMULSÃO VINÍLICA, CARGAS MINERAIS, HIDROCARBONETOS, SOLUBILIDADE: ÁGUA**Porte da empresa:** ME/EPP

38.559.624/0001-16	SAMARA VASCONCELOS ROSAS EIRELI	Sim	Sim	30	R\$ 100,0000	R\$ 3.000,0000	26/05/2021 09:08:37
--------------------	---------------------------------	-----	-----	----	--------------	----------------	------------------------

Marca: hidrotintas**Fabricante:** hidrotintas**Modelo / Versão:** hidrotintas**Descrição Detalhada do Objeto Ofertado:** Massa corrida, tempo secagem: 3 h, composição básica: emulsão vinílica, cargas minerais, hidrocarbonetos, solubilidade: água**Porte da empresa:** ME/EPP**Lances** (Obs: lances com * na frente foram excluídos pelo pregoeiro)

Valor do Lance	CNPJ/CPF	Data/Hora Registro
R\$ 100,0000	38.559.624/0001-16	26/05/2021 09:30:00:410
R\$ 65,6300	34.521.390/0001-67	26/05/2021 09:30:00:410
R\$ 65,6300	17.878.280/0001-38	26/05/2021 09:30:00:410
R\$ 65,6300	15.722.013/0001-41	26/05/2021 09:30:00:410
R\$ 65,6300	23.140.085/0001-09	26/05/2021 09:30:00:410
R\$ 65,0000	29.617.012/0001-41	26/05/2021 09:30:00:410
R\$ 64,9000	41.132.410/0001-73	26/05/2021 09:30:00:410
R\$ 64,0000	29.617.012/0001-41	26/05/2021 13:34:19:973
R\$ 63,3500	23.140.085/0001-09	26/05/2021 13:36:49:267

R\$ 63,0000	29.617.012/0001-41	26/05/2021 13:36:59:737
R\$ 62,6300	23.140.085/0001-09	26/05/2021 13:37:16:703
R\$ 62,0000	29.617.012/0001-41	26/05/2021 13:37:45:400
R\$ 61,8700	23.140.085/0001-09	26/05/2021 13:38:01:647
R\$ 61,0000	29.617.012/0001-41	26/05/2021 13:39:02:100
R\$ 60,8300	23.140.085/0001-09	26/05/2021 13:39:18:473
R\$ 60,0000	29.617.012/0001-41	26/05/2021 13:39:23:630
R\$ 59,7000	23.140.085/0001-09	26/05/2021 13:39:40:093
R\$ 59,0000	29.617.012/0001-41	26/05/2021 13:40:32:937
R\$ 58,5100	23.140.085/0001-09	26/05/2021 13:40:48:770
R\$ 58,0000	29.617.012/0001-41	26/05/2021 13:40:59:547
R\$ 57,8600	23.140.085/0001-09	26/05/2021 13:41:16:673
R\$ 57,0000	29.617.012/0001-41	26/05/2021 13:42:49:160
R\$ 56,3300	23.140.085/0001-09	26/05/2021 13:43:06:113
R\$ 56,3200	15.722.013/0001-41	26/05/2021 13:44:59:417
R\$ 55,5500	23.140.085/0001-09	26/05/2021 13:45:17:197
R\$ 55,0000	29.617.012/0001-41	26/05/2021 13:47:13:283
R\$ 54,3100	23.140.085/0001-09	26/05/2021 13:47:31:433
R\$ 54,0000	29.617.012/0001-41	26/05/2021 13:48:22:407
R\$ 53,9900	15.722.013/0001-41	26/05/2021 13:48:24:740
R\$ 39,0000	29.617.012/0001-41	26/05/2021 13:48:32:203
R\$ 38,9900	15.722.013/0001-41	26/05/2021 13:50:04:497
R\$ 35,0000	29.617.012/0001-41	26/05/2021 13:50:16:583
R\$ 41,9000	23.140.085/0001-09	26/05/2021 13:51:17:013
R\$ 34,9900	15.722.013/0001-41	26/05/2021 13:51:33:173
R\$ 34,8000	29.617.012/0001-41	26/05/2021 13:52:08:777
R\$ 34,7900	15.722.013/0001-41	26/05/2021 13:52:44:193
R\$ 34,5000	29.617.012/0001-41	26/05/2021 13:53:10:450
R\$ 34,4900	15.722.013/0001-41	26/05/2021 13:54:25:563
R\$ 34,4000	29.617.012/0001-41	26/05/2021 13:54:31:033
R\$ 34,3900	15.722.013/0001-41	26/05/2021 13:55:54:990
R\$ 34,0000	29.617.012/0001-41	26/05/2021 13:56:04:107
R\$ 33,9900	15.722.013/0001-41	26/05/2021 13:56:09:277
R\$ 33,5000	29.617.012/0001-41	26/05/2021 13:57:25:567

Não existem lances de desempate ME/EPP para o item

Eventos do Item

Evento	Data	Observações
Abertura	26/05/2021 13:28:25	Item aberto.
Encerramento etapa aberta	26/05/2021 13:59:26	Encerrada etapa aberta do item.
Sorteio eletrônico	26/05/2021 13:59:26	Item teve empate real para o valor 65,6300. Procedeu-se o sorteio eletrônico entre os fornecedores com propostas empatadas.
Encerramento	26/05/2021 13:59:26	Item encerrado.
Aceite de proposta	31/05/2021 10:34:22	Aceite individual da proposta. Fornecedor: BAGAGEM COMERCIO E SERVICOS DE CONSTRUCOES EIRELI, CNPJ/CPF: 29.617.012/0001-41, pelo melhor lance de R\$ 33,5000.
Habilitação de fornecedor	01/06/2021 16:45:34	Habilitação em grupo de propostas. Fornecedor: BAGAGEM COMERCIO E SERVICOS DE CONSTRUCOES EIRELI - CNPJ/CPF: 29.617.012/0001-41

Não existem intenções de recurso para o item

Item: 102 - Argamassa

Propostas Participaram deste item as empresas abaixo relacionadas, com suas respectivas propostas.

(As propostas com * na frente foram desclassificadas)

CNPJ/CPF	Fornecedor	ME/EPP Equiparada	Declaração ME/EPP	Quantidade	Valor Unit.	Valor Global	Data/Hora Registro
29.617.012/0001-41	BAGAGEM COMERCIO E SERVICOS DE CONSTRUCOES EIRELI	Sim	Sim	200	R\$ 4,0000	R\$ 800,0000	24/05/2021 12:29:20

Marca: rejumix**Fabricante:** rejumix**Modelo / Versão:** rejumix**Descrição Detalhada do Objeto Ofertado:** ARGAMASSA, COMPOSIÇÃO: CIMENTO, AGREGADO NATURAL E ADITIVOS, COR: BRANCA, TIPO: REJUNTE**Porte da empresa:** ME/EPP

17.878.280/0001-38	PRISMA COMERCIO DE MATERIAIS DE CONSTRUCAO E OBRAS DE E	Sim	Sim	200	R\$ 4,0700	R\$ 814,0000	25/05/2021 14:06:29
--------------------	---	-----	-----	-----	------------	--------------	---------------------

Marca: CONCREJUNTE**Fabricante:** CONCREJUNTE**Modelo / Versão:** REJUNTE**Descrição Detalhada do Objeto Ofertado:** ARGAMASSA, COMPOSIÇÃO: CIMENTO, AGREGADO NATURAL E ADITIVOS, COR: BRANCA, TIPO: REJUNTE**Porte da empresa:** ME/EPP

15.722.013/0001-41	S R DISTRIBUIDORA SERVICOS E COMERCIO LTDA	Sim	Sim	200	R\$ 4,0700	R\$ 814,0000	25/05/2021 17:34:53
--------------------	--	-----	-----	-----	------------	--------------	---------------------

Marca: REDIMAX**Fabricante:** REDIMAX**Modelo / Versão:** CONFORME EDITAL**Descrição Detalhada do Objeto Ofertado:** ARGAMASSA, COMPOSIÇÃO: CIMENTO, AGREGADO NATURAL E ADITIVOS, COR: BRANCA, TIPO: REJUNTE**Porte da empresa:** ME/EPP**Lances** (Obs: lances com * na frente foram excluídos pelo pregoeiro)

Valor do Lance	CNPJ/CPF	Data/Hora Registro
R\$ 4,0700	17.878.280/0001-38	26/05/2021 09:30:00:410
R\$ 4,0700	15.722.013/0001-41	26/05/2021 09:30:00:410
R\$ 4,0000	29.617.012/0001-41	26/05/2021 09:30:00:410

Não existem lances de desempate ME/EPP para o item**Eventos do Item**

Evento	Data	Observações
Abertura	26/05/2021 13:28:26	Item aberto.
Encerramento sem prorrogação	26/05/2021 13:38:27	Item aguardando decisão sobre reinício ou encerramento da etapa aberta.
Encerramento etapa aberta	26/05/2021 13:45:00	Encerrada etapa aberta do item.
Sorteio eletrônico	26/05/2021 13:45:00	Item teve empate real para o valor 4,0700. Procedeu-se o sorteio eletrônico entre os fornecedores com propostas empatadas.
Encerramento	26/05/2021 13:45:00	Item encerrado.
Aceite de proposta	31/05/2021 10:34:33	Aceite individual da proposta. Fornecedor: BAGAGEM COMERCIO E SERVICOS DE CONSTRUCOES EIRELI, CNPJ/CPF: 29.617.012/0001-41, pelo melhor lance de R\$ 4,0000.
Habilitação de fornecedor	01/06/2021 16:45:34	Habilitação em grupo de propostas. Fornecedor: BAGAGEM COMERCIO E SERVICOS DE CONSTRUCOES EIRELI - CNPJ/CPF: 29.617.012/0001-41

Não existem intenções de recurso para o item**Item: 103 - Tinta esmalte****Propostas** Participaram deste item as empresas abaixo relacionadas, com suas respectivas propostas.

(As propostas com * na frente foram desclassificadas)

CNPJ/CPF	Fornecedor	ME/EPP Equiparada	Declaração ME/EPP	Quantidade	Valor Unit.	Valor Global	Data/Hora Registro
29.617.012/0001-41	BAGAGEM COMERCIO E SERVICOS DE CONSTRUCOES EIRELI	Sim	Sim	80	R\$ 72,0000	R\$ 5.760,0000	24/05/2021 12:29:20

Marca: hidrotintas

Fabricante: hidrotintas**Modelo / Versão:** hidrotintas**Descrição Detalhada do Objeto Ofertado:** TINTA ESMALTE, TIPO ACABAMENTO: SINTÉTICO, COR: VERDE FOLHA**Porte da empresa:** ME/EPP

27.381.767/0002-45	HENFER SERVICOS DE PINTURA DE EDIFICIOS, MONTAGEM, INST	Sim	Sim	80	R\$ 76,2600	R\$ 6.100,8000	26/05/2021 09:18:42
--------------------	---	-----	-----	----	-------------	----------------	---------------------

Marca: renove**Fabricante:** renove**Modelo / Versão:** renove**Descrição Detalhada do Objeto Ofertado:** Tinta esmalte, tipo acabamento: sintético, cor: verde folha**Porte da empresa:** ME/EPP

38.559.624/0001-16	SAMARA VASCONCELOS ROSAS EIRELI	Sim	Sim	80	R\$ 80,0000	R\$ 6.400,0000	26/05/2021 09:08:37
--------------------	---------------------------------	-----	-----	----	-------------	----------------	---------------------

Marca: LUX**Fabricante:** LUX**Modelo / Versão:** LUX**Descrição Detalhada do Objeto Ofertado:** Tinta esmalte, tipo acabamento: sintético, cor: verde folha**Porte da empresa:** ME/EPP

41.132.410/0001-73	MAIS EMPENHO EMPREENDIMENTOS EIRELI	Sim	Sim	80	R\$ 86,9000	R\$ 6.952,0000	25/05/2021 15:49:17
--------------------	-------------------------------------	-----	-----	----	-------------	----------------	---------------------

Marca: STARLUX**Fabricante:** STARLUX INDUSTRIA**Modelo / Versão:** CONFORME TR.**Descrição Detalhada do Objeto Ofertado:** "TINTA ESMALTE, TIPO ACABAMENTO: SINTÉTICO, COR: VERDE FOLHA.**Porte da empresa:** ME/EPP

34.521.390/0001-67	COMERCIO DE MATERIAIS DE CONSTRUCAO EIRELI	Sim	Sim	80	R\$ 87,2300	R\$ 6.978,4000	21/05/2021 10:10:51
--------------------	--	-----	-----	----	-------------	----------------	---------------------

Marca: VIVA**Fabricante:** VIVA**Modelo / Versão:** VIVA**Descrição Detalhada do Objeto Ofertado:** Tinta esmalte, tipo acabamento: sintético, cor: verde folha**Porte da empresa:** ME/EPP

17.878.280/0001-38	PRISMA COMERCIO DE MATERIAIS DE CONSTRUCAO E OBRAS DE E	Sim	Sim	80	R\$ 87,2300	R\$ 6.978,4000	25/05/2021 14:06:29
--------------------	---	-----	-----	----	-------------	----------------	---------------------

Marca: RENOVE**Fabricante:** RENOVE**Modelo / Versão:** GL 3,6**Descrição Detalhada do Objeto Ofertado:** TINTA ESMALTE, TIPO ACABAMENTO: SINTÉTICO, COR: VERDE FOLHA**Porte da empresa:** ME/EPP

15.722.013/0001-41	S R DISTRIBUIDORA SERVICOS E COMERCIO LTDA	Sim	Sim	80	R\$ 87,2300	R\$ 6.978,4000	25/05/2021 17:34:53
--------------------	--	-----	-----	----	-------------	----------------	---------------------

Marca: HIDROTINTAS**Fabricante:** HIDROTINTAS**Modelo / Versão:** CONFORME EDITAL**Descrição Detalhada do Objeto Ofertado:** TINTA ESMALTE, TIPO

ACABAMENTO: SINTÉTICO, COR: VERDE FOLHA

Porte da empresa: ME/EPP

23.140.085/0001-09	IGM COMERCIO VAREJISTA DE PECAS E ACESSORIOS PARA VEICU	Sim	Sim	80	R\$ 87,2300	R\$ 6.978,4000	25/05/2021 17:52:09
--------------------	---	-----	-----	----	-------------	----------------	---------------------

Marca: TINTALUX**Fabricante:** TINTALUX**Modelo / Versão:** LUXLAR**Descrição Detalhada do Objeto Ofertado:** TINTA ESMALTE, TIPO ACABAMENTO: SINTÉTICO, COR: VERDE FOLHA**Porte da empresa:** ME/EPP

29.843.035/0001-74	SENTINELA DO VALE COMERCIAL EIRELI	Sim	Sim	80	R\$ 87,2300	R\$ 6.978,4000	26/05/2021 08:46:58
--------------------	------------------------------------	-----	-----	----	-------------	----------------	---------------------

Marca: tinsul**Fabricante:** tinsul**Modelo / Versão:** tinsul**Descrição Detalhada do Objeto Ofertado:** TINTA ESMALTE, TIPO ACABAMENTO SINTÉTICO, COR: VERDE FOLHA**Porte da empresa:** ME/EPP

16.435.842/0001-06	I ELISA A SILVA LICITACOES	Sim	Sim	80	R\$ 90,3100	R\$ 7.224,8000	25/05/2021 17:26:55
--------------------	----------------------------	-----	-----	----	-------------	----------------	---------------------

Marca: Mococa**Fabricante:** Maza**Modelo / Versão:** Tinta esmalte**Descrição Detalhada do Objeto Ofertado:** Tinta esmalte, tipo acabamento: sintético, cor: verde folha**Porte da empresa:** ME/EPP

08.403.769/0001-62	AEROQUALITY COMERCIO DE PRODUTOS E SERVICOS LTDA	Sim	Sim	80	R\$ 100,0000	R\$ 8.000,0000	25/05/2021 10:12:22
--------------------	--	-----	-----	----	--------------	----------------	---------------------

Marca: IRAJÁ**Fabricante:** TINTAS IRAJÁ**Modelo / Versão:** Esmalte Sintético**Descrição Detalhada do Objeto Ofertado:** TINTA ESMALTE, TIPO ACABAMENTO SINTÉTICO, COR VERDE FOLHA**Porte da empresa:** ME/EPP

20.063.556/0001-34	AUTOLUK - COMERCIO DE PNEUMATICOS E PECAS LTDA	Sim	Sim	80	R\$ 1.000,0000	R\$ 80.000,0000	25/05/2021 11:04:39
--------------------	--	-----	-----	----	----------------	-----------------	---------------------

Marca: REVETEX**Fabricante:** REVETEX**Modelo / Versão:** REVETEX**Descrição Detalhada do Objeto Ofertado:** Tinta esmalte, tipo acabamento: sintético, cor: verde folha**Porte da empresa:** ME/EPP**Lances** (Obs: lances com * na frente foram excluídos pelo pregoeiro)

Valor do Lance	CNPJ/CPF	Data/Hora Registro
R\$ 1.000,0000	20.063.556/0001-34	26/05/2021 09:30:00:410
R\$ 100,0000	08.403.769/0001-62	26/05/2021 09:30:00:410
R\$ 90,3100	16.435.842/0001-06	26/05/2021 09:30:00:410
R\$ 87,2300	29.843.035/0001-74	26/05/2021 09:30:00:410
R\$ 87,2300	34.521.390/0001-67	26/05/2021 09:30:00:410
R\$ 87,2300	17.878.280/0001-38	26/05/2021 09:30:00:410
R\$ 87,2300	15.722.013/0001-41	26/05/2021 09:30:00:410
R\$ 87,2300	23.140.085/0001-09	26/05/2021 09:30:00:410
R\$ 86,9000	41.132.410/0001-73	26/05/2021 09:30:00:410

R\$ 80,0000	38.559.624/0001-16	26/05/2021 09:30:00:410
R\$ 76,2600	27.381.767/0002-45	26/05/2021 09:30:00:410
R\$ 72,0000	29.617.012/0001-41	26/05/2021 09:30:00:410
R\$ 71,9900	08.403.769/0001-62	26/05/2021 13:36:27:553
R\$ 83,0000	29.843.035/0001-74	26/05/2021 13:36:43:960
R\$ 84,2900	20.063.556/0001-34	26/05/2021 13:37:00:807
R\$ 71,0000	29.617.012/0001-41	26/05/2021 13:37:03:847
R\$ 70,9900	08.403.769/0001-62	26/05/2021 13:37:06:633
R\$ 70,0900	23.140.085/0001-09	26/05/2021 13:37:22:917
R\$ 70,0800	08.403.769/0001-62	26/05/2021 13:37:24:703
R\$ 69,5700	23.140.085/0001-09	26/05/2021 13:37:40:940
R\$ 69,5600	08.403.769/0001-62	26/05/2021 13:37:42:930
R\$ 68,0000	29.617.012/0001-41	26/05/2021 13:37:51:210
R\$ 67,9900	08.403.769/0001-62	26/05/2021 13:37:55:033
R\$ 67,4000	23.140.085/0001-09	26/05/2021 13:38:11:433
R\$ 67,3900	08.403.769/0001-62	26/05/2021 13:38:13:453
R\$ 66,5000	23.140.085/0001-09	26/05/2021 13:38:29:980
R\$ 66,4900	08.403.769/0001-62	26/05/2021 13:38:31:600
R\$ 65,7200	23.140.085/0001-09	26/05/2021 13:38:48:027
R\$ 66,1500	08.403.769/0001-62	26/05/2021 13:38:49:680
R\$ 65,0000	29.617.012/0001-41	26/05/2021 13:39:28:490
R\$ 64,3200	23.140.085/0001-09	26/05/2021 13:39:45:267
R\$ 60,0000	29.617.012/0001-41	26/05/2021 13:40:40:743
R\$ 59,9200	23.140.085/0001-09	26/05/2021 13:40:57:063
R\$ 58,0000	29.617.012/0001-41	26/05/2021 13:41:05:683
R\$ 59,7000	23.140.085/0001-09	26/05/2021 13:41:22:597
R\$ 57,9900	15.722.013/0001-41	26/05/2021 13:43:21:267
R\$ 57,5000	29.617.012/0001-41	26/05/2021 13:44:20:873
R\$ 57,4900	15.722.013/0001-41	26/05/2021 13:45:55:240
R\$ 57,0000	29.617.012/0001-41	26/05/2021 13:47:19:093
R\$ 56,9900	15.722.013/0001-41	26/05/2021 13:48:38:760
R\$ 56,9000	29.617.012/0001-41	26/05/2021 13:48:52:910
R\$ 56,8900	15.722.013/0001-41	26/05/2021 13:49:04:707
R\$ 56,8000	29.617.012/0001-41	26/05/2021 13:50:05:617
R\$ 56,7900	15.722.013/0001-41	26/05/2021 13:50:11:977
R\$ 56,5000	29.617.012/0001-41	26/05/2021 13:50:24:093
R\$ 56,4900	15.722.013/0001-41	26/05/2021 13:51:37:757
R\$ 56,0000	29.617.012/0001-41	26/05/2021 13:52:18:373
R\$ 55,9900	15.722.013/0001-41	26/05/2021 13:52:48:940
R\$ 55,5000	29.617.012/0001-41	26/05/2021 13:53:02:703
R\$ 55,4900	15.722.013/0001-41	26/05/2021 13:54:17:397
R\$ 55,2000	29.617.012/0001-41	26/05/2021 13:54:35:387
R\$ 55,1900	15.722.013/0001-41	26/05/2021 13:55:58:957
R\$ 55,0000	29.617.012/0001-41	26/05/2021 13:56:12:967
R\$ 54,9900	15.722.013/0001-41	26/05/2021 13:58:09:913
R\$ 54,0000	29.617.012/0001-41	26/05/2021 13:58:55:527

Não existem lances de desempate ME/EPP para o item

Eventos do Item

Evento	Data	Observações
Abertura	26/05/2021 13:28:26	Item aberto.
Encerramento etapa aberta	26/05/2021 14:00:56	Encerrada etapa aberta do item.
Sorteio eletrônico	26/05/2021 14:00:56	Item teve empate real para o valor 87,2300. Procedeu-se o sorteio eletrônico entre os fornecedores com propostas empatadas.
Encerramento	26/05/2021 14:00:56	Item encerrado.
Aceite de proposta	31/05/2021 10:34:42	Aceite individual da proposta. Fornecedor: BAGAGEM COMERCIO E SERVICOS DE CONSTRUCOES EIRELI, CNPJ/CPF: 29.617.012/0001-41, pelo melhor lance de R\$ 54,0000.
Habilitação de fornecedor	01/06/2021 16:45:34	Habilitação em grupo de propostas. Fornecedor: BAGAGEM COMERCIO E SERVICOS DE CONSTRUCOES EIRELI - CNPJ/CPF: 29.617.012/0001-41

Não existem intenções de recurso para o item**Item: 104 - Tinta base água**

Propostas Participaram deste item as empresas abaixo relacionadas, com suas respectivas propostas.

(As propostas com * na frente foram desclassificadas)

CNPJ/CPF	Fornecedor	ME/EPP Equiparada	Declaração ME/EPP	Quantidade	Valor Unit.	Valor Global	Data/Hora Registro
16.513.231/0001-39	T C DA SILVA ROSAS	Sim	Sim	80	R\$ 200,0000	R\$ 16.000,0000	26/05/2021 09:26:46
<p>Marca: OZZ TINTAS Fabricante: OZZ TINTAS Modelo / Versão: OZZ TINTAS Descrição Detalhada do Objeto Ofertado: TINTA BASE ÁGUA, COMPOSIÇÃO BÁSICA ÁGUA E PVA, ASPECTO FÍSICO LÍQUIDO, APLICAÇÃO INTERNA E EXTERNA, TIPO ACABAMENTO SEMI-BRILHO, COR BRANCO NEVE, SUPERFÍCIE APLICAÇÃO REBOCO, MÉTODO APLICAÇÃO ROLO/ PINCEL Porte da empresa: ME/EPP</p>							
29.617.012/0001-41	BAGAGEM COMERCIO E SERVICOS DE CONSTRUCOES EIRELI	Sim	Sim	80	R\$ 220,0000	R\$ 17.600,0000	24/05/2021 12:29:20
<p>Marca: hidrotintas Fabricante: hidrotintas Modelo / Versão: hidrotintas Descrição Detalhada do Objeto Ofertado: TINTA BASE ÁGUA, COMPOSIÇÃO BÁSICA: ÁGUA E PVA, ASPECTO FÍSICO: LÍQUIDO, APLICAÇÃO: INTERNA E EXTERNA, TIPO ACABAMENTO: SEMI-BRILHO, COR: BRANCO NEVE, SUPERFÍCIE APLICAÇÃO: REBOCO, MÉTODO APLICAÇÃO: ROLO, PINCEL Porte da empresa: ME/EPP</p>							
41.132.410/0001-73	MAIS EMPENHO EMPREENHIMENTOS EIRELI	Sim	Sim	80	R\$ 225,9000	R\$ 18.072,0000	25/05/2021 15:49:17
<p>Marca: STARLUX Fabricante: STARLUX INDUSTRIA Modelo / Versão: CONFORME TR. Descrição Detalhada do Objeto Ofertado: TINTA BASE ÁGUA, COMPOSIÇÃO BÁSICA: ÁGUA E PVA, ASPECTO FÍSICO: LÍQUIDO, APLICAÇÃO: INTERNA E EXTERNA, TIPO ACABAMENTO: SEMI-BRILHO, COR: BRANCO NEVE, SUPERFÍCIE APLICAÇÃO: REBOCO, MÉTODO APLICAÇÃO: ROLO, PINCEL. Porte da empresa: ME/EPP</p>							
11.424.500/0001-77	PRIME COMERCIO DE MATERIAL DE CONSTRUCAO LTDA	Sim	Sim	80	R\$ 226,0000	R\$ 18.080,0000	26/05/2021 08:52:53
<p>Marca: Prime Fabricante: Prime Modelo / Versão: Tinta Acrílica Descrição Detalhada do Objeto Ofertado: TINTA BASE ÁGUA, COMPOSIÇÃO BÁSICA: ÁGUA E PVA, ASPECTO FÍSICO: LÍQUIDO, APLICAÇÃO: INTERNA E EXTERNA, TIPO ACABAMENTO: SEMI-BRILHO, COR: BRANCO NEVE, SUPERFÍCIE APLICAÇÃO: REBOCO, MÉTODO APLICAÇÃO: ROLO, PINCEL Porte da empresa: ME/EPP</p>							
34.521.390/0001-67	COMERCIO DE MATERIAIS DE CONSTRUCAO EIRELI	Sim	Sim	80	R\$ 226,3300	R\$ 18.106,4000	21/05/2021 10:10:51

Marca: HIDRACOR**Fabricante:** HIDRACOR**Modelo / Versão:** HIDRACOR**Descrição Detalhada do Objeto Ofertado:** Tinta base água, composição básica: água e pva, aspecto físico: líquido, aplicação: interna e externa, tipo acabamento: semi-brilho, cor: branco neve, superfície aplicação: reboco, método aplicação: rolo , pincel**Porte da empresa:** ME/EPP

17.878.280/0001-38	PRISMA COMERCIO DE MATERIAIS DE CONSTRUCAO E OBRAS DE E	Sim	Sim	80	R\$ 226,3300	R\$ 18.106,4000	25/05/2021 14:06:29
--------------------	---	-----	-----	----	--------------	-----------------	------------------------

Marca: RENOVE**Fabricante:** RENOVE**Modelo / Versão:** PVA**Descrição Detalhada do Objeto Ofertado:** TINTA BASE ÁGUA, COMPOSIÇÃO BÁSICA: ÁGUA E PVA, ASPECTO FÍSICO: LÍQUIDO, APLICAÇÃO: INTERNA E EXTERNA, TIPO ACABAMENTO: SEMI-BRILHO, COR: BRANCO NEVE, SUPERFÍCIE APLICAÇÃO: REBOCO, MÉTODO APLICAÇÃO: ROLO , PINCEL**Porte da empresa:** ME/EPP

15.722.013/0001-41	S R DISTRIBUIDORA SERVICOS E COMERCIO LTDA	Sim	Sim	80	R\$ 226,3300	R\$ 18.106,4000	25/05/2021 17:34:53
--------------------	--	-----	-----	----	--------------	-----------------	------------------------

Marca: HIDROTINTAS**Fabricante:** HIDROTINTAS**Modelo / Versão:** CONFORME EDITAL**Descrição Detalhada do Objeto Ofertado:** TINTA BASE ÁGUA, COMPOSIÇÃO BÁSICA: ÁGUA E PVA, ASPECTO FÍSICO: LÍQUIDO, APLICAÇÃO: INTERNA E EXTERNA, TIPO ACABAMENTO: SEMI-BRILHO, COR: BRANCO NEVE, SUPERFÍCIE APLICAÇÃO: REBOCO, MÉTODO APLICAÇÃO: ROLO , PINCEL**Porte da empresa:** ME/EPP

23.140.085/0001-09	IGM COMERCIO VAREJISTA DE PECAS E ACESSORIOS PARA VEICU	Sim	Sim	80	R\$ 226,3300	R\$ 18.106,4000	25/05/2021 17:52:09
--------------------	---	-----	-----	----	--------------	-----------------	------------------------

Marca: TINTALUX**Fabricante:** TINTALUX**Modelo / Versão:** LUXBRILHO**Descrição Detalhada do Objeto Ofertado:** TINTA BASE ÁGUA, COMPOSIÇÃO BÁSICA: ÁGUA E PVA, ASPECTO FÍSICO: LÍQUIDO, APLICAÇÃO: INTERNA E EXTERNA, TIPO ACABAMENTO: SEMI-BRILHO, COR: BRANCO NEVE, SUPERFÍCIE APLICAÇÃO: REBOCO, MÉTODO APLICAÇÃO: ROLO , PINCEL**Porte da empresa:** ME/EPP

08.403.769/0001-62	AEROQUALITY COMERCIO DE PRODUTOS E SERVICOS LTDA	Sim	Sim	80	R\$ 265,0000	R\$ 21.200,0000	25/05/2021 10:12:22
--------------------	--	-----	-----	----	--------------	-----------------	------------------------

Marca: IRAJÁ**Fabricante:** TINTAS IRAJÁ**Modelo / Versão:** Linha Acrlica eco-semibrilho**Descrição Detalhada do Objeto Ofertado:** TINTA BASE ÁGUA, COMPOSIÇÃO BÁSICA ÁGUA E PVA, ASPECTO FÍSICO LÍQUIDO, APLICAÇÃO INTERNA E EXTERNA, TIPO ACABAMENTO SEMI-BRILHO, COR BRANCO NEVE, SUPERFÍCIE APLICAÇÃO REBOCO, MÉTODO APLICAÇÃO ROLO/ PINCELn**Porte da empresa:** ME/EPP

38.559.624/0001-16	SAMARA VASCONCELOS	Sim	Sim	80	R\$ 300,0000	R\$ 24.000,0000	26/05/2021 09:08:37
--------------------	--------------------	-----	-----	----	--------------	-----------------	------------------------

ROSAS EIRELI

Marca: OZZ**Fabricante:** OZZ**Modelo / Versão:** OZZ**Descrição Detalhada do Objeto Ofertado:** Tinta base água, composição básica: água e pva, aspecto físico: líquido, aplicação: interna e externa, tipo acabamento: semi-brilho, cor: branco neve, superfície aplicação: reboco, método aplicação: rolo , pincel**Porte da empresa:** ME/EPP

20.063.556/0001-34	AUTOLUK - COMERCIO DE PNEUMATICOS E PECAS LTDA	Sim	Sim	80	R\$ 1.000,0000	R\$ 80.000,0000	25/05/2021 11:04:39
--------------------	---	-----	-----	----	----------------	-----------------	------------------------

Marca: REVETEX**Fabricante:** REVETEX**Modelo / Versão:** REVETEX**Descrição Detalhada do Objeto Ofertado:** Tinta base água, composição básica: água e pva, aspecto físico: líquido, aplicação: interna e externa, tipo acabamento: semi-brilho, cor: branco neve, superfície aplicação: reboco, método aplicação: rolo , pincel**Porte da empresa:** ME/EPP**Lances** (Obs: lances com * na frente foram excluídos pelo pregoeiro)

Valor do Lance	CNPJ/CPF	Data/Hora Registro
R\$ 1.000,0000	20.063.556/0001-34	26/05/2021 09:30:00:410
R\$ 300,0000	38.559.624/0001-16	26/05/2021 09:30:00:410
R\$ 265,0000	08.403.769/0001-62	26/05/2021 09:30:00:410
R\$ 226,3300	17.878.280/0001-38	26/05/2021 09:30:00:410
R\$ 226,3300	15.722.013/0001-41	26/05/2021 09:30:00:410
R\$ 226,3300	23.140.085/0001-09	26/05/2021 09:30:00:410
R\$ 226,3300	34.521.390/0001-67	26/05/2021 09:30:00:410
R\$ 226,0000	11.424.500/0001-77	26/05/2021 09:30:00:410
R\$ 225,9000	41.132.410/0001-73	26/05/2021 09:30:00:410
R\$ 220,0000	29.617.012/0001-41	26/05/2021 09:30:00:410
R\$ 200,0000	16.513.231/0001-39	26/05/2021 09:30:00:410
R\$ 198,0000	11.424.500/0001-77	26/05/2021 13:29:58:347
R\$ 197,0000	16.513.231/0001-39	26/05/2021 13:35:08:833
R\$ 196,9900	08.403.769/0001-62	26/05/2021 13:36:51:507
R\$ 190,0000	29.617.012/0001-41	26/05/2021 13:37:07:380
R\$ 195,0000	16.513.231/0001-39	26/05/2021 13:37:08:200
R\$ 189,9900	08.403.769/0001-62	26/05/2021 13:37:09:593
R\$ 214,0000	23.140.085/0001-09	26/05/2021 13:37:25:970
R\$ 188,0000	16.513.231/0001-39	26/05/2021 13:37:32:187
R\$ 187,9900	08.403.769/0001-62	26/05/2021 13:37:33:680
R\$ 299,4000	20.063.556/0001-34	26/05/2021 13:37:49:563
R\$ 180,0000	29.617.012/0001-41	26/05/2021 13:37:57:680
R\$ 179,9900	08.403.769/0001-62	26/05/2021 13:38:00:777
R\$ 179,0000	16.513.231/0001-39	26/05/2021 13:38:05:770
R\$ 178,9900	08.403.769/0001-62	26/05/2021 13:38:09:860
R\$ 178,0000	11.424.500/0001-77	26/05/2021 13:38:18:440
R\$ 177,9900	08.403.769/0001-62	26/05/2021 13:38:22:120
R\$ 176,0000	11.424.500/0001-77	26/05/2021 13:38:29:750
R\$ 175,9900	08.403.769/0001-62	26/05/2021 13:38:31:217
R\$ 175,0000	11.424.500/0001-77	26/05/2021 13:38:45:957
R\$ 174,9900	08.403.769/0001-62	26/05/2021 13:38:49:530
R\$ 172,0000	11.424.500/0001-77	26/05/2021 13:39:04:670
R\$ 171,9900	08.403.769/0001-62	26/05/2021 13:39:07:633
R\$ 160,0000	29.617.012/0001-41	26/05/2021 13:39:33:760
R\$ 159,9900	08.403.769/0001-62	26/05/2021 13:39:34:717
R\$ 155,0000	16.513.231/0001-39	26/05/2021 13:40:03:210

R\$ 154,9900	08.403.769/0001-62	26/05/2021 13:40:04:787
R\$ 154,5000	11.424.500/0001-77	26/05/2021 13:41:33:250
R\$ 154,4900	08.403.769/0001-62	26/05/2021 13:41:34:867
R\$ 150,0000	16.513.231/0001-39	26/05/2021 13:41:40:317
R\$ 149,9900	08.403.769/0001-62	26/05/2021 13:41:43:980
R\$ 149,0000	11.424.500/0001-77	26/05/2021 13:42:00:663
R\$ 148,9900	08.403.769/0001-62	26/05/2021 13:42:02:093
R\$ 145,0000	16.513.231/0001-39	26/05/2021 13:42:10:267
R\$ 144,9900	08.403.769/0001-62	26/05/2021 13:42:11:237
R\$ 144,0000	16.513.231/0001-39	26/05/2021 13:42:17:827
R\$ 143,9900	08.403.769/0001-62	26/05/2021 13:42:20:340
R\$ 140,0000	16.513.231/0001-39	26/05/2021 13:42:34:353
R\$ 139,9900	08.403.769/0001-62	26/05/2021 13:42:35:423
R\$ 138,0000	11.424.500/0001-77	26/05/2021 13:42:53:753
R\$ 137,9900	08.403.769/0001-62	26/05/2021 13:42:56:487
R\$ 130,0000	29.617.012/0001-41	26/05/2021 13:42:59:350
R\$ 129,9900	08.403.769/0001-62	26/05/2021 13:43:02:570
R\$ 125,0000	16.513.231/0001-39	26/05/2021 13:43:48:217
R\$ 129,9500	08.403.769/0001-62	26/05/2021 13:43:50:650
R\$ 120,0000	29.617.012/0001-41	26/05/2021 13:44:06:333
R\$ 110,0000	16.513.231/0001-39	26/05/2021 13:44:58:477
R\$ 109,9900	15.722.013/0001-41	26/05/2021 13:46:01:133
R\$ 109,0000	29.617.012/0001-41	26/05/2021 13:47:38:560
R\$ 108,9900	15.722.013/0001-41	26/05/2021 13:49:08:320
R\$ 108,0000	29.617.012/0001-41	26/05/2021 13:50:37:420
R\$ 107,9900	15.722.013/0001-41	26/05/2021 13:51:59:630
R\$ 107,0000	29.617.012/0001-41	26/05/2021 13:52:32:580
R\$ 106,9900	15.722.013/0001-41	26/05/2021 13:52:55:780
R\$ 105,0000	29.617.012/0001-41	26/05/2021 13:53:18:030
R\$ 104,9900	15.722.013/0001-41	26/05/2021 13:55:14:230
R\$ 104,0000	29.617.012/0001-41	26/05/2021 13:55:57:520
R\$ 103,9900	15.722.013/0001-41	26/05/2021 13:56:02:300
R\$ 103,0000	29.617.012/0001-41	26/05/2021 13:56:18:480
R\$ 103,9800	15.722.013/0001-41	26/05/2021 13:58:04:000

Não existem lances de desempate ME/EPP para o item

Eventos do Item

Evento	Data	Observações
Abertura	26/05/2021 13:28:51	Item aberto.
Encerramento etapa aberta	26/05/2021 14:00:05	Encerrada etapa aberta do item.
Sorteio eletrônico	26/05/2021 14:00:05	Item teve empate real para o valor 226,3300. Procedeu-se o sorteio eletrônico entre os fornecedores com propostas empatadas.
Encerramento	26/05/2021 14:00:05	Item encerrado.
Aceite de proposta	31/05/2021 10:34:58	Aceite individual da proposta. Fornecedor: BAGAGEM COMERCIO E SERVICOS DE CONSTRUCOES EIRELI, CNPJ/CPF: 29.617.012/0001-41, pelo melhor lance de R\$ 103,0000.
Habilitação de fornecedor	01/06/2021 16:45:34	Habilitação em grupo de propostas. Fornecedor: BAGAGEM COMERCIO E SERVICOS DE CONSTRUCOES EIRELI - CNPJ/CPF: 29.617.012/0001-41

Não existem intenções de recurso para o item

Item: 105 - Tinta esmalte

Propostas Participaram deste item as empresas abaixo relacionadas, com suas respectivas propostas.

(As propostas com * na frente foram desclassificadas)

CNPJ/CPF	Fornecedor	ME/EPP Equiparada	Declaração ME/EPP	Quantidade	Valor Unit.	Valor Global	Data/Hora Registro
29.617.012/0001-41	BAGAGEM COMERCIO E SERVICOS DE	Sim	Sim	30	R\$ 72,0000	R\$ 2.160,0000	24/05/2021 12:29:20

CONSTRUCOES
EIRELI

Marca: hidrotintas

Fabricante: hidrotintas

Modelo / Versão: hidrotintas

Descrição Detalhada do Objeto Ofertado: TINTA ESMALTE, COR: BRANCO NEVE, APLICAÇÃO: SUPERFÍCIES MADEIRA E METAL, INTERIORES, EXTERIORES., MATERIAL: RESINA ALQUÍDICA, PIGMENTOS ORGÂNICOS, INORGÂNICOS, ASPECTO FÍSICO: LÍQUIDO E VISCOSO, CARACTERÍSTICAS ADICIONAIS: RENDIMENTO 40 A 50 M², GL, DEMÃO E TIPO SINTÉTICA

Porte da empresa: ME/EPP

38.559.624/0001-16	SAMARA VASCONCELOS ROSAS EIRELI	Sim	Sim	30	R\$ 80,0000	R\$ 2.400,0000	26/05/2021 09:08:37
--------------------	---------------------------------------	-----	-----	----	-------------	----------------	------------------------

Marca: lux

Fabricante: lux

Modelo / Versão: lux

Descrição Detalhada do Objeto Ofertado: Tinta esmalte, cor: branco neve, aplicação: superfícies madeira e metal,interiores,exteriores., material: resina alquídica, pigmentos orgânicos,inorgânicos,, aspecto físico: líquido e viscoso, características adicionais: rendimento 40 a 50 m²,gl,demão e tipo sintética

Porte da empresa: ME/EPP

41.132.410/0001-73	MAIS EMPENHO EMPREENDEMENTOS EIRELI	Sim	Sim	30	R\$ 83,0000	R\$ 2.490,0000	25/05/2021 15:49:17
--------------------	---	-----	-----	----	-------------	----------------	------------------------

Marca: STARLUX

Fabricante: STARLUX INDUSTRIA

Modelo / Versão: CONFORME TR.

Descrição Detalhada do Objeto Ofertado: "TINTA ESMALTE, COR: BRANCO NEVE, APLICAÇÃO: SUPERFÍCIES MADEIRA E METAL,INTERIORES,EXTERIORES., MATERIAL: RESINA ALQUÍDICA, PIGMENTOS ORGÂNICOS,INORGÂNICOS,, ASPECTO FÍSICO: LÍQUIDO E VISCOSO, CARACTERÍSTICAS ADICIONAIS: RENDIMENTO 40 A 50 M²,GL,DEMÃO E TIPO SINTÉTICA.

Porte da empresa: ME/EPP

34.521.390/0001-67	COMERCIO DE MATERIAIS DE CONSTRUCAO EIRELI	Sim	Sim	30	R\$ 83,6600	R\$ 2.509,8000	21/05/2021 10:10:51
--------------------	---	-----	-----	----	-------------	----------------	------------------------

Marca: VIVA

Fabricante: VIVA

Modelo / Versão: VIVA

Descrição Detalhada do Objeto Ofertado: Tinta esmalte, cor: branco neve, aplicação: superfícies madeira e metal,interiores,exteriores., material: resina alquídica, pigmentos orgânicos,inorgânicos,, aspecto físico: líquido e viscoso, características adicionais: rendimento 40 a 50 m²,gl,demão e tipo sintética

Porte da empresa: ME/EPP

17.878.280/0001-38	PRISMA COMERCIO DE MATERIAIS DE CONSTRUCAO E OBRAS DE E	Sim	Sim	30	R\$ 83,6600	R\$ 2.509,8000	25/05/2021 14:06:29
--------------------	--	-----	-----	----	-------------	----------------	------------------------

Marca: RENOVE

Fabricante: RENOVE

Modelo / Versão: GL 3,6

Descrição Detalhada do Objeto Ofertado: Tinta esmalte, cor: branco neve, aplicação: superfícies madeira e metal,interiores,exteriores., material: resina alquídica, pigmentos orgânicos,inorgânicos,, aspecto físico: líquido e viscoso, características adicionais: rendimento 40 a 50 m²,gl,demão e tipo

sintética

Porte da empresa: ME/EPP

15.722.013/0001-41	S R DISTRIBUIDORA SERVICOS E COMERCIO LTDA	Sim	Sim	30	R\$ 83,6600	R\$ 2.509,8000	25/05/2021 17:34:53
--------------------	---	-----	-----	----	-------------	----------------	------------------------

Marca: HIDROTINTAS**Fabricante:** HIDROTINTAS**Modelo / Versão:** CONFORME EDITAL

Descrição Detalhada do Objeto Ofertado: TINTA ESMALTE, COR: BRANCO NEVE, APLICAÇÃO: SUPERFÍCIES MADEIRA E METAL,INTERIORES,EXTERIORES., MATERIAL: RESINA ALQUÍDICA, PIGMENTOS ORGÂNICOS,INORGÂNICOS,, ASPECTO FÍSICO: LÍQUIDO E VISCOSO, CARACTERÍSTICAS ADICIONAIS: RENDIMENTO 40 A 50 M²,GL,DEMÃO E TIPO SINTÉTICA

Porte da empresa: ME/EPP

23.140.085/0001-09	IGM COMERCIO VAREJISTA DE PECAS E ACESSORIOS PARA VEICU	Sim	Sim	30	R\$ 83,6600	R\$ 2.509,8000	25/05/2021 17:52:09
--------------------	---	-----	-----	----	-------------	----------------	------------------------

Marca: TINTALUX**Fabricante:** TINTALUX**Modelo / Versão:** LUXLAR

Descrição Detalhada do Objeto Ofertado: TINTA ESMALTE, COR: BRANCO NEVE, APLICAÇÃO: SUPERFÍCIES MADEIRA E METAL,INTERIORES,EXTERIORES., MATERIAL: RESINA ALQUÍDICA, PIGMENTOS ORGÂNICOS,INORGÂNICOS,, ASPECTO FÍSICO: LÍQUIDO E VISCOSO, CARACTERÍSTICAS ADICIONAIS: RENDIMENTO 40 A 50 M²,GL,DEMÃO E TIPO SINTÉTICA

Porte da empresa: ME/EPP

29.843.035/0001-74	SENTINELA DO VALE COMERCIAL EIRELI	Sim	Sim	30	R\$ 83,6600	R\$ 2.509,8000	26/05/2021 08:46:59
--------------------	--	-----	-----	----	-------------	----------------	------------------------

Marca: tinsul**Fabricante:** tinsul**Modelo / Versão:** tinsul

Descrição Detalhada do Objeto Ofertado: TINTA ESMALTE, COR: BRANCO NEVE, APLICAÇÃO: SUPERFÍCIES MADEIRA E METAL,INTERIORES,EXTERIORES., MATERIAL: RESINA ALQUÍDICA, PIGMENTOS ORGÂNICOS,INORGÂNICOS,, ASPECTO FÍSICO: LÍQUIDO E VISCOSO, CARACTERÍSTICAS ADICIONAIS: RENDIMENTO 40 A 50 M²,GL,DEMÃO E TIPO SINTÉTICA

Porte da empresa: ME/EPP

16.435.842/0001-06	I ELISA A SILVA LICITACOES	Sim	Sim	30	R\$ 90,3100	R\$ 2.709,3000	25/05/2021 17:26:55
--------------------	-------------------------------	-----	-----	----	-------------	----------------	------------------------

Marca: Mococa**Fabricante:** Maza**Modelo / Versão:** Tinta esmalte

Descrição Detalhada do Objeto Ofertado: Tinta esmalte, cor: branco neve, aplicação: superfícies madeira e metal,interiores,exteriores., material: resina alquídica, pigmentos orgânicos,inorgânicos,, aspecto físico: líquido e viscoso, características adicionais: rendimento 40 a 50 m²,gl,demão e tipo sintética

Porte da empresa: ME/EPP

08.403.769/0001-62	AEROQUALITY COMERCIO DE PRODUTOS E SERVICOS LTDA	Sim	Sim	30	R\$ 100,0000	R\$ 3.000,0000	25/05/2021 10:12:22
--------------------	---	-----	-----	----	--------------	----------------	------------------------

Marca: IRAJÁ**Fabricante:** TINTAS IRAJÁ**Modelo / Versão:** Esmalte Sintético

Descrição Detalhada do Objeto Ofertado: TINTA ESMALTE, COR BRANCO NEVE, APLICAÇÃO SUPERFÍCIES MADEIRA E METAL/ INTERIORES/EXTERIORES, MATERIAL RESINA ALQUÍDICA, PIGMENTOS ORGÂNICOS/ INORGÂNICOS, ASPECTO FÍSICO LÍQUIDO E VISCOSO, CARACTERÍSTICAS ADICIONAIS RENDIMENTO 40 A 50 M²/GL/DEMÃO E TIPO SINTÉTICAⁿ

Porte da empresa: ME/EPP

20.063.556/0001-34 AUTOLUK - Sim Sim 30 R\$ 1.000,0000 R\$ 30.000,0000 25/05/2021 11:04:39
COMERCIO DE PNEUMATICOS E PECAS LTDA

Marca: REVETEX

Fabricante: REVETEX

Modelo / Versão: REVETEX

Descrição Detalhada do Objeto Ofertado: Tinta esmalte, cor: branco neve, aplicação: superfícies madeira e metal,interiores,exteriores., material: resina alquídica, pigmentos orgânicos,inorgânicos,, aspecto físico: líquido e viscoso, características adicionais: rendimento 40 a 50 m²,gl,demão e tipo sintética

Porte da empresa: ME/EPP

Lances (Obs: lances com * na frente foram excluídos pelo pregoeiro)

Valor do Lance	CNPJ/CPF	Data/Hora Registro
R\$ 1.000,0000	20.063.556/0001-34	26/05/2021 09:30:00:410
R\$ 100,0000	08.403.769/0001-62	26/05/2021 09:30:00:410
R\$ 90,3100	16.435.842/0001-06	26/05/2021 09:30:00:410
R\$ 83,6600	29.843.035/0001-74	26/05/2021 09:30:00:410
R\$ 83,6600	34.521.390/0001-67	26/05/2021 09:30:00:410
R\$ 83,6600	17.878.280/0001-38	26/05/2021 09:30:00:410
R\$ 83,6600	15.722.013/0001-41	26/05/2021 09:30:00:410
R\$ 83,6600	23.140.085/0001-09	26/05/2021 09:30:00:410
R\$ 83,0000	41.132.410/0001-73	26/05/2021 09:30:00:410
R\$ 80,0000	38.559.624/0001-16	26/05/2021 09:30:00:410
R\$ 72,0000	29.617.012/0001-41	26/05/2021 09:30:00:410
R\$ 71,9900	08.403.769/0001-62	26/05/2021 13:36:52:737
R\$ 83,0000	29.843.035/0001-74	26/05/2021 13:37:08:977
R\$ 70,0000	29.617.012/0001-41	26/05/2021 13:37:11:560
R\$ 69,9900	08.403.769/0001-62	26/05/2021 13:37:13:803
R\$ 69,8800	23.140.085/0001-09	26/05/2021 13:37:30:117
R\$ 69,8700	08.403.769/0001-62	26/05/2021 13:37:31:893
R\$ 71,4000	20.063.556/0001-34	26/05/2021 13:37:47:520
R\$ 68,0000	29.617.012/0001-41	26/05/2021 13:38:01:880
R\$ 67,9900	08.403.769/0001-62	26/05/2021 13:38:05:090
R\$ 67,6300	23.140.085/0001-09	26/05/2021 13:38:22:787
R\$ 67,6200	08.403.769/0001-62	26/05/2021 13:38:26:187
R\$ 66,9100	23.140.085/0001-09	26/05/2021 13:38:41:833
R\$ 66,9000	08.403.769/0001-62	26/05/2021 13:38:44:270
R\$ 66,4700	23.140.085/0001-09	26/05/2021 13:39:00:403
R\$ 66,4600	08.403.769/0001-62	26/05/2021 13:39:02:350
R\$ 66,4000	23.140.085/0001-09	26/05/2021 13:39:18:680
R\$ 66,3900	08.403.769/0001-62	26/05/2021 13:39:20:433
R\$ 66,0900	23.140.085/0001-09	26/05/2021 13:39:37:027
R\$ 66,1500	08.403.769/0001-62	26/05/2021 13:39:38:513
R\$ 66,0000	29.617.012/0001-41	26/05/2021 13:39:38:857
R\$ 65,8400	23.140.085/0001-09	26/05/2021 13:39:55:033
R\$ 65,5000	17.878.280/0001-38	26/05/2021 13:41:34:073
R\$ 64,0000	29.617.012/0001-41	26/05/2021 13:41:35:950
R\$ 63,0600	23.140.085/0001-09	26/05/2021 13:41:51:807
R\$ 59,0000	29.617.012/0001-41	26/05/2021 13:43:07:710
R\$ 59,7000	23.140.085/0001-09	26/05/2021 13:43:24:407

R\$ 58,9900	15.722.013/0001-41	26/05/2021 13:45:10:533
R\$ 58,0000	29.617.012/0001-41	26/05/2021 13:46:59:577
R\$ 57,9900	15.722.013/0001-41	26/05/2021 13:47:07:090
R\$ 57,0000	29.617.012/0001-41	26/05/2021 13:47:23:750
R\$ 56,9900	15.722.013/0001-41	26/05/2021 13:49:11:020
R\$ 56,8000	29.617.012/0001-41	26/05/2021 13:50:10:077
R\$ 56,7900	15.722.013/0001-41	26/05/2021 13:50:15:000
R\$ 56,5000	29.617.012/0001-41	26/05/2021 13:50:27:520
R\$ 56,4900	15.722.013/0001-41	26/05/2021 13:51:56:137
R\$ 56,0000	29.617.012/0001-41	26/05/2021 13:52:21:220
R\$ 55,9900	15.722.013/0001-41	26/05/2021 13:53:57:617
R\$ 55,5000	29.617.012/0001-41	26/05/2021 13:54:09:037
R\$ 55,2000	29.617.012/0001-41	26/05/2021 13:54:39:190
R\$ 55,1900	15.722.013/0001-41	26/05/2021 13:56:14:490
R\$ 55,0000	29.617.012/0001-41	26/05/2021 13:56:21:860
R\$ 54,9900	15.722.013/0001-41	26/05/2021 13:57:58:950
R\$ 54,0000	29.617.012/0001-41	26/05/2021 13:59:00:100

Não existem lances de desempate ME/EPP para o item

Eventos do Item

Evento	Data	Observações
Abertura	26/05/2021 13:28:51	Item aberto.
Encerramento	26/05/2021 14:01:01	Item encerrado.
Encerramento etapa aberta	26/05/2021 14:01:01	Encerrada etapa aberta do item.
Aceite de proposta	31/05/2021 10:35:07	Aceite individual da proposta. Fornecedor: BAGAGEM COMERCIO E SERVICOS DE CONSTRUCOES EIRELI, CNPJ/CPF: 29.617.012/0001-41, pelo melhor lance de R\$ 54,0000.
Habilitação de fornecedor	01/06/2021 16:45:34	Habilitação em grupo de propostas. Fornecedor: BAGAGEM COMERCIO E SERVICOS DE CONSTRUCOES EIRELI - CNPJ/CPF: 29.617.012/0001-41

Não existem intenções de recurso para o item

Item: 106 - Massa corrida

Propostas Participaram deste item as empresas abaixo relacionadas, com suas respectivas propostas.

(As propostas com * na frente foram desclassificadas)

CNPJ/CPF	Fornecedor	ME/EPP Equiparada	Declaração ME/EPP	Quantidade	Valor Unit.	Valor Global	Data/Hora Registro
41.132.410/0001-73	MAIS EMPENHO EMPREENDIMENTOS EIRELI	Sim	Sim	80	R\$ 53,9000	R\$ 4.312,0000	25/05/2021 15:49:17
<p>Marca: STARLUX Fabricante: STARLUX INDUSTRIA Modelo / Versão: CONFORME TR. Descrição Detalhada do Objeto Ofertado: "MASSA CORRIDA, MÉTODO APLICAÇÃO: COM ESPÁTULA E DESEMPENADEIRA, TEMPO SECAGEM: 3 H, COMPOSIÇÃO BÁSICA: RESINA ACRÍLICA, SOLUBILIDADE: ÁGUA, APLICAÇÃO: IMPERFEIÇÃO SUPERFÍCIE EXTERNA PARA PINTURA. Porte da empresa: ME/EPP</p>							
17.878.280/0001-38	PRISMA COMERCIO DE MATERIAIS DE CONSTRUCAO E OBRAS DE E	Sim	Sim	80	R\$ 54,3300	R\$ 4.346,4000	25/05/2021 14:06:29
<p>Marca: RENOVE Fabricante: RENOVE Modelo / Versão: ACRILICA Descrição Detalhada do Objeto Ofertado: Massa corrida, método aplicação: com espátula e desempenadeira, tempo secagem: 3 h, composição básica: resina acrílica, solubilidade: água, aplicação: imperfeição superfície</p>							

externa para pintura

Porte da empresa: ME/EPP

15.722.013/0001-41	S R DISTRIBUIDORA SERVICOS E COMERCIO LTDA	Sim	Sim	80	R\$ 54,3300	R\$ 4.346,4000	25/05/2021 17:34:53
--------------------	--	-----	-----	----	-------------	----------------	------------------------

Marca: HIDROTINTAS**Fabricante:** HIDROTINTAS**Modelo / Versão:** CONFORME EDITAL**Descrição Detalhada do Objeto Ofertado:** MASSA CORRIDA, MÉTODO APLICAÇÃO: COM ESPÁTULA E DESEMPENADEIRA, TEMPO SECAGEM: 3 H, COMPOSIÇÃO BÁSICA: RESINA ACRÍLICA, SOLUBILIDADE: ÁGUA, APLICAÇÃO: IMPERFEIÇÃO SUPERFÍCIE EXTERNA PARA PINTURA**Porte da empresa:** ME/EPP

29.617.012/0001-41	BAGAGEM COMERCIO E SERVICOS DE CONSTRUCOES EIRELI	Sim	Sim	80	R\$ 68,0000	R\$ 5.440,0000	24/05/2021 12:29:20
--------------------	---	-----	-----	----	-------------	----------------	------------------------

Marca: hidrotintas**Fabricante:** hidrotintas**Modelo / Versão:** hidrotintas**Descrição Detalhada do Objeto Ofertado:** MASSA CORRIDA, MÉTODO APLICAÇÃO: COM ESPÁTULA E DESEMPENADEIRA, TEMPO SECAGEM: 3 H, COMPOSIÇÃO BÁSICA: RESINA ACRÍLICA, SOLUBILIDADE: ÁGUA, APLICAÇÃO: IMPERFEIÇÃO SUPERFÍCIE EXTERNA PARA PINTURA**Porte da empresa:** ME/EPP

38.559.624/0001-16	SAMARA VASCONCELOS ROSAS EIRELI	Sim	Sim	80	R\$ 100,0000	R\$ 8.000,0000	26/05/2021 09:08:37
--------------------	---------------------------------------	-----	-----	----	--------------	----------------	------------------------

Marca: hidrotintas**Fabricante:** hidrotintas**Modelo / Versão:** hidrotintas**Descrição Detalhada do Objeto Ofertado:** Massa corrida, método aplicação: com espátula e desempenadeira, tempo secagem: 3 h, composição básica: resina acrílica, solubilidade: água, aplicação: imperfeição superfície externa para pintura**Porte da empresa:** ME/EPP**Lances** (Obs: lances com * na frente foram excluídos pelo pregoeiro)

Valor do Lance	CNPJ/CPF	Data/Hora Registro
R\$ 100,0000	38.559.624/0001-16	26/05/2021 09:30:00:410
R\$ 68,0000	29.617.012/0001-41	26/05/2021 09:30:00:410
R\$ 54,3300	17.878.280/0001-38	26/05/2021 09:30:00:410
R\$ 54,3300	15.722.013/0001-41	26/05/2021 09:30:00:410
R\$ 53,9000	41.132.410/0001-73	26/05/2021 09:30:00:410
R\$ 50,0000	29.617.012/0001-41	26/05/2021 13:37:14:943
R\$ 49,0000	17.878.280/0001-38	26/05/2021 13:39:01:710
R\$ 48,0000	29.617.012/0001-41	26/05/2021 13:39:44:973
R\$ 47,5000	17.878.280/0001-38	26/05/2021 13:41:30:983
R\$ 47,0000	29.617.012/0001-41	26/05/2021 13:43:12:280
R\$ 46,9900	15.722.013/0001-41	26/05/2021 13:44:30:913
R\$ 46,0000	29.617.012/0001-41	26/05/2021 13:44:49:010
R\$ 45,9900	15.722.013/0001-41	26/05/2021 13:44:53:657
R\$ 45,0000	29.617.012/0001-41	26/05/2021 13:46:52:180
R\$ 44,0000	17.878.280/0001-38	26/05/2021 13:46:55:897
R\$ 44,9900	15.722.013/0001-41	26/05/2021 13:46:56:477
R\$ 43,9900	15.722.013/0001-41	26/05/2021 13:47:03:587
R\$ 43,0000	29.617.012/0001-41	26/05/2021 13:47:44:527
R\$ 42,9900	15.722.013/0001-41	26/05/2021 13:48:11:657
R\$ 42,0000	29.617.012/0001-41	26/05/2021 13:48:38:907
R\$ 41,9900	15.722.013/0001-41	26/05/2021 13:49:14:990
R\$ 40,0000	29.617.012/0001-41	26/05/2021 13:50:45:983

Não existem lances de desempate ME/EPP para o item**Eventos do Item**

Evento	Data	Observações
Abertura	26/05/2021 13:28:51	Item aberto.
Encerramento etapa aberta	26/05/2021 13:52:46	Encerrada etapa aberta do item.
Encerramento	26/05/2021 13:52:46	Item encerrado.
Aceite de proposta	31/05/2021 10:35:19	Aceite individual da proposta. Fornecedor: BAGAGEM COMERCIO E SERVICOS DE CONSTRUCOES EIRELI, CNPJ/CPF: 29.617.012/0001-41, pelo melhor lance de R\$ 40,0000.
Habilitação de fornecedor	01/06/2021 16:45:34	Habilitação em grupo de propostas. Fornecedor: BAGAGEM COMERCIO E SERVICOS DE CONSTRUCOES EIRELI - CNPJ/CPF: 29.617.012/0001-41

Não existem intenções de recurso para o item**Item: 107 - Chuveiro elétrico**

Propostas Participaram deste item as empresas abaixo relacionadas, com suas respectivas propostas.

(As propostas com * na frente foram desclassificadas)

CNPJ/CPF	Fornecedor	ME/EPP Equiparada	Declaração ME/EPP	Quantidade	Valor Unit.	Valor Global	Data/Hora Registro
29.617.012/0001-41	BAGAGEM COMERCIO E SERVICOS DE CONSTRUCOES EIRELI	Sim	Sim	10	R\$ 62,0000	R\$ 620,0000	24/05/2021 12:29:20
	Marca: lorenzetti						
	Fabricante: lorenzetti						
	Modelo / Versão: lorenzetti						
	Descrição Detalhada do Objeto Ofertado: CHUVEIRO ELÉTRICO, MATERIAL: TERMOPLÁSTICO, VARIAÇÕES TEMPERATURA ÁGUA: 3, COR: BRANCA, POTÊNCIA: 5.500 W, TENSÃO OPERAÇÃO: 110 V, CARACTERÍSTICAS ADICIONAIS: MANGUEIRA E DUCHA MANUAL E SUPORTE PARA FIXAÇÃO						
	Porte da empresa: ME/EPP						
41.841.443/0001-92	PAULO ELETRO LTDA	Sim	Sim	10	R\$ 63,0000	R\$ 630,0000	20/05/2021 15:25:25
	Marca: CORONA						
	Fabricante: CORONA						
	Modelo / Versão: CHUVEIRO						
	Descrição Detalhada do Objeto Ofertado: CHUVEIRO ELÉTRICO, MATERIAL: TERMOPLÁSTICO, VARIAÇÕES TEMPERATURA ÁGUA: 3, COR: BRANCA, POTÊNCIA: 5.500 W, TENSÃO OPERAÇÃO: 110 V, CARACTERÍSTICAS ADICIONAIS: MANGUEIRA E DUCHA MANUAL E SUPORTE PARA FIXAÇÃO						
	Porte da empresa: ME/EPP						
34.521.390/0001-67	COMERCIO DE MATERIAIS DE CONSTRUCAO EIRELI	Sim	Sim	10	R\$ 63,0000	R\$ 630,0000	21/05/2021 10:10:51
	Marca: LOREZENT						
	Fabricante: LOREZENT						
	Modelo / Versão: LOREZENT						
	Descrição Detalhada do Objeto Ofertado: Chuveiro elétrico, material: termoplástico, variações temperatura água: 3, cor: branca, potência: 5.500 w, tensão operação: 110 v, características adicionais: mangueira e ducha manual e suporte para fixação						
	Porte da empresa: ME/EPP						
17.878.280/0001-38	PRISMA COMERCIO DE MATERIAIS DE CONSTRUCAO E OBRAS DE E	Sim	Sim	10	R\$ 63,0000	R\$ 630,0000	25/05/2021 14:06:29
	Marca: LORENZETTI						
	Fabricante: LORENZETTI						

Modelo / Versão: 110V**Descrição Detalhada do Objeto Ofertado:** CHUVEIRO ELÉTRICO, MATERIAL: TERMOPLÁSTICO, VARIAÇÕES TEMPERATURA ÁGUA: 3, COR: BRANCA, POTÊNCIA: 5.500 W, TENSÃO OPERAÇÃO: 110 V, CARACTERÍSTICAS ADICIONAIS: MANGUEIRA E DUCHA MANUAL E SUPORTE PARA FIXAÇÃO**Porte da empresa:** ME/EPP

15.722.013/0001-41	S R DISTRIBUIDORA SERVICOS E COMERCIO LTDA	Sim	Sim	10	R\$ 63,0000	R\$ 630,0000	25/05/2021 17:34:53
--------------------	--	-----	-----	----	-------------	--------------	------------------------

Marca: LORENZETTI**Fabricante:** LORENZETTI**Modelo / Versão:** CONFORME EDITAL**Descrição Detalhada do Objeto Ofertado:** CHUVEIRO ELÉTRICO, MATERIAL: TERMOPLÁSTICO, VARIAÇÕES TEMPERATURA ÁGUA: 3, COR: BRANCA, POTÊNCIA: 5.500 W, TENSÃO OPERAÇÃO: 110 V, CARACTERÍSTICAS ADICIONAIS: MANGUEIRA E DUCHA MANUAL E SUPORTE PARA FIXAÇÃO**Porte da empresa:** ME/EPP

23.140.085/0001-09	IGM COMERCIO VAREJISTA DE PECAS E ACESSORIOS PARA VEICU	Sim	Sim	10	R\$ 63,0000	R\$ 630,0000	25/05/2021 17:52:09
--------------------	--	-----	-----	----	-------------	--------------	------------------------

Marca: LORENZETTI**Fabricante:** LORENZETTI**Modelo / Versão:** BELLO BANHO**Descrição Detalhada do Objeto Ofertado:** CHUVEIRO ELÉTRICO, MATERIAL: TERMOPLÁSTICO, VARIAÇÕES TEMPERATURA ÁGUA: 3, COR: BRANCA, POTÊNCIA: 5.500 W, TENSÃO OPERAÇÃO: 110 V, CARACTERÍSTICAS ADICIONAIS: MANGUEIRA E DUCHA MANUAL E SUPORTE PARA FIXAÇÃO**Porte da empresa:** ME/EPP

29.843.035/0001-74	SENTINELA DO VALE COMERCIAL EIRELI	Sim	Sim	10	R\$ 63,0000	R\$ 630,0000	26/05/2021 08:46:59
--------------------	---------------------------------------	-----	-----	----	-------------	--------------	------------------------

Marca: zagonel**Fabricante:** zagonel**Modelo / Versão:** zagonel**Descrição Detalhada do Objeto Ofertado:** CHUVEIRO ELÉTRICO, MATERIAL: TERMOPLÁSTICO, VARIAÇÕES TEMPERATURA ÁGUA: 3, COR: BRANCA, POTÊNCIA: 5.500 W, TENSÃO OPERAÇÃO: 110 V, CARACTERÍSTICAS ADICIONAIS: MANGUEIRA E DUCHA MANUAL E SUPORTE PARA FIXAÇÃO**Porte da empresa:** ME/EPP

08.658.622/0001-13	J. J. VITALLI	Sim	Sim	10	R\$ 100,0000	R\$ 1.000,0000	25/05/2021 17:22:13
--------------------	---------------	-----	-----	----	--------------	----------------	------------------------

Marca: ZAGONEL**Fabricante:** ZAGONEL**Modelo / Versão:** DLN3T50127BR01**Descrição Detalhada do Objeto Ofertado:** Chuveiro elétrico, material: termoplástico, variações temperatura água: 3, cor: branca, potência: 5.000 W, tensão operação: 110 V, características adicionais: mangueira e ducha manual e suporte para fixação.**Porte da empresa:** ME/EPP**Lances** (Obs: lances com * na frente foram excluídos pelo pregoeiro)

Valor do Lance	CNPJ/CPF	Data/Hora Registro
R\$ 100,0000	08.658.622/0001-13	26/05/2021 09:30:00:410
R\$ 63,0000	17.878.280/0001-38	26/05/2021 09:30:00:410
R\$ 63,0000	15.722.013/0001-41	26/05/2021 09:30:00:410
R\$ 63,0000	41.841.443/0001-92	26/05/2021 09:30:00:410
R\$ 63,0000	34.521.390/0001-67	26/05/2021 09:30:00:410

R\$ 63,0000	23.140.085/0001-09	26/05/2021 09:30:00:410
R\$ 63,0000	29.843.035/0001-74	26/05/2021 09:30:00:410
R\$ 62,0000	29.617.012/0001-41	26/05/2021 09:30:00:410
R\$ 61,9900	17.878.280/0001-38	26/05/2021 13:29:32:840
R\$ 61,9000	41.841.443/0001-92	26/05/2021 13:30:17:010
R\$ 61,8900	08.658.622/0001-13	26/05/2021 13:37:12:397
R\$ 61,8800	29.843.035/0001-74	26/05/2021 13:37:27:883
R\$ 60,0000	41.841.443/0001-92	26/05/2021 13:37:31:750
R\$ 59,9900	29.843.035/0001-74	26/05/2021 13:37:48:317
R\$ 59,0000	41.841.443/0001-92	26/05/2021 13:37:59:413
R\$ 58,9900	29.843.035/0001-74	26/05/2021 13:38:15:320
R\$ 58,9800	08.658.622/0001-13	26/05/2021 13:38:31:517
R\$ 55,0000	41.841.443/0001-92	26/05/2021 13:38:37:460
R\$ 54,9900	29.843.035/0001-74	26/05/2021 13:38:53:743
R\$ 54,0000	41.841.443/0001-92	26/05/2021 13:39:04:060
R\$ 53,9900	29.843.035/0001-74	26/05/2021 13:39:20:127
R\$ 53,9800	08.658.622/0001-13	26/05/2021 13:39:36:300
R\$ 53,0000	29.617.012/0001-41	26/05/2021 13:39:51:497
R\$ 52,9900	29.843.035/0001-74	26/05/2021 13:40:07:660
R\$ 52,9800	08.658.622/0001-13	26/05/2021 13:40:24:797
R\$ 52,9700	29.843.035/0001-74	26/05/2021 13:40:40:897
R\$ 52,9600	08.658.622/0001-13	26/05/2021 13:40:56:953
R\$ 52,9500	29.843.035/0001-74	26/05/2021 13:41:13:140
R\$ 52,9400	08.658.622/0001-13	26/05/2021 13:41:30:127
R\$ 52,9300	29.843.035/0001-74	26/05/2021 13:41:46:243
R\$ 52,9200	08.658.622/0001-13	26/05/2021 13:42:02:840
R\$ 52,9100	29.843.035/0001-74	26/05/2021 13:42:18:470
R\$ 52,9000	08.658.622/0001-13	26/05/2021 13:42:34:973
R\$ 52,8900	29.843.035/0001-74	26/05/2021 13:42:51:147
R\$ 52,8800	08.658.622/0001-13	26/05/2021 13:43:08:083
R\$ 52,8700	29.843.035/0001-74	26/05/2021 13:43:24:403
R\$ 52,8600	08.658.622/0001-13	26/05/2021 13:43:39:780
R\$ 52,8500	29.843.035/0001-74	26/05/2021 13:43:56:417
R\$ 52,0000	29.617.012/0001-41	26/05/2021 13:43:56:767
R\$ 51,9900	08.658.622/0001-13	26/05/2021 13:44:13:027
R\$ 51,9800	29.843.035/0001-74	26/05/2021 13:44:28:593
R\$ 51,0000	29.617.012/0001-41	26/05/2021 13:44:38:837
R\$ 50,9900	29.843.035/0001-74	26/05/2021 13:44:54:703
R\$ 50,9800	08.658.622/0001-13	26/05/2021 13:45:10:240
R\$ 50,9700	29.843.035/0001-74	26/05/2021 13:45:26:500
R\$ 50,9600	08.658.622/0001-13	26/05/2021 13:45:41:897
R\$ 50,9500	29.843.035/0001-74	26/05/2021 13:45:58:510
R\$ 49,9900	15.722.013/0001-41	26/05/2021 13:46:11:980
R\$ 49,9800	29.843.035/0001-74	26/05/2021 13:46:27:627
R\$ 49,9700	08.658.622/0001-13	26/05/2021 13:46:44:267
R\$ 49,9600	15.722.013/0001-41	26/05/2021 13:46:48:887
R\$ 49,9500	08.658.622/0001-13	26/05/2021 13:47:04:127
R\$ 49,9400	15.722.013/0001-41	26/05/2021 13:47:10:960
R\$ 49,9300	29.843.035/0001-74	26/05/2021 13:47:27:373
R\$ 49,9200	08.658.622/0001-13	26/05/2021 13:47:42:487
R\$ 49,9100	29.843.035/0001-74	26/05/2021 13:47:58:410
R\$ 49,9000	15.722.013/0001-41	26/05/2021 13:48:06:457
R\$ 49,8900	08.658.622/0001-13	26/05/2021 13:48:21:840
R\$ 49,8800	29.843.035/0001-74	26/05/2021 13:48:38:153
R\$ 49,8700	08.658.622/0001-13	26/05/2021 13:48:54:283
R\$ 49,8600	29.843.035/0001-74	26/05/2021 13:49:10:193
R\$ 49,0000	29.617.012/0001-41	26/05/2021 13:49:14:790
R\$ 48,9900	15.722.013/0001-41	26/05/2021 13:49:18:607
R\$ 48,9800	08.658.622/0001-13	26/05/2021 13:49:34:560
R\$ 48,9700	29.843.035/0001-74	26/05/2021 13:49:50:517

R\$ 48,9600	15.722.013/0001-41	26/05/2021 13:49:58:740
R\$ 48,9500	29.843.035/0001-74	26/05/2021 13:50:14:900
R\$ 48,9500	08.658.622/0001-13	26/05/2021 13:50:14:930
R\$ 48,9400	08.658.622/0001-13	26/05/2021 13:50:31:353
R\$ 48,5000	17.878.280/0001-38	26/05/2021 13:50:37:723
R\$ 48,4900	08.658.622/0001-13	26/05/2021 13:50:53:413
R\$ 48,4800	29.843.035/0001-74	26/05/2021 13:51:10:433
R\$ 48,4700	08.658.622/0001-13	26/05/2021 13:51:26:753
R\$ 48,4600	29.843.035/0001-74	26/05/2021 13:51:42:617
R\$ 48,4500	08.658.622/0001-13	26/05/2021 13:51:57:863
R\$ 48,4400	29.843.035/0001-74	26/05/2021 13:52:13:773
R\$ 48,4300	15.722.013/0001-41	26/05/2021 13:52:18:080
R\$ 48,4200	29.843.035/0001-74	26/05/2021 13:52:34:060
R\$ 48,4100	08.658.622/0001-13	26/05/2021 13:52:50:480
R\$ 48,4000	29.843.035/0001-74	26/05/2021 13:53:06:170
R\$ 48,3900	08.658.622/0001-13	26/05/2021 13:53:22:600
R\$ 48,3000	17.878.280/0001-38	26/05/2021 13:53:29:210
R\$ 48,0000	29.617.012/0001-41	26/05/2021 13:53:45:527
R\$ 47,9900	29.843.035/0001-74	26/05/2021 13:54:01:740
R\$ 47,9800	08.658.622/0001-13	26/05/2021 13:54:18:460
R\$ 47,0000	29.617.012/0001-41	26/05/2021 13:54:25:807
R\$ 46,9900	08.658.622/0001-13	26/05/2021 13:54:42:317
R\$ 46,9800	29.843.035/0001-74	26/05/2021 13:54:58:147
R\$ 46,9600	15.722.013/0001-41	26/05/2021 13:55:08:620
R\$ 46,9500	29.843.035/0001-74	26/05/2021 13:55:24:620
R\$ 46,9400	08.658.622/0001-13	26/05/2021 13:55:40:987
R\$ 46,9300	29.843.035/0001-74	26/05/2021 13:55:56:710
R\$ 46,9200	08.658.622/0001-13	26/05/2021 13:56:12:100
R\$ 46,9100	29.843.035/0001-74	26/05/2021 13:56:27:930
R\$ 46,0000	29.617.012/0001-41	26/05/2021 13:56:31:740
R\$ 45,9900	29.843.035/0001-74	26/05/2021 13:56:48:310
R\$ 45,9800	08.658.622/0001-13	26/05/2021 13:57:03:727
R\$ 45,9700	29.843.035/0001-74	26/05/2021 13:57:20:347
R\$ 45,9600	08.658.622/0001-13	26/05/2021 13:57:36:850
R\$ 45,0000	29.617.012/0001-41	26/05/2021 13:57:40:720
R\$ 44,9900	29.843.035/0001-74	26/05/2021 13:57:57:090
R\$ 44,9800	08.658.622/0001-13	26/05/2021 13:58:13:050
R\$ 44,9700	29.843.035/0001-74	26/05/2021 13:58:29:267
R\$ 44,9600	08.658.622/0001-13	26/05/2021 13:58:45:593
R\$ 44,9500	29.843.035/0001-74	26/05/2021 13:59:01:227
R\$ 44,9400	08.658.622/0001-13	26/05/2021 13:59:17:810
R\$ 44,0000	29.617.012/0001-41	26/05/2021 13:59:20:577
R\$ 43,9900	15.722.013/0001-41	26/05/2021 13:59:27:720
R\$ 43,9800	29.843.035/0001-74	26/05/2021 13:59:43:470
R\$ 43,9700	08.658.622/0001-13	26/05/2021 14:00:00:137
R\$ 43,9500	15.722.013/0001-41	26/05/2021 14:00:08:137
R\$ 43,9400	29.843.035/0001-74	26/05/2021 14:00:23:750
R\$ 43,9300	08.658.622/0001-13	26/05/2021 14:00:39:363
R\$ 43,9200	29.843.035/0001-74	26/05/2021 14:00:55:313
R\$ 43,9100	08.658.622/0001-13	26/05/2021 14:01:11:677
R\$ 43,8900	15.722.013/0001-41	26/05/2021 14:01:21:293
R\$ 42,0000	29.617.012/0001-41	26/05/2021 14:01:35:127
R\$ 41,9900	29.843.035/0001-74	26/05/2021 14:01:50:883
R\$ 41,9800	08.658.622/0001-13	26/05/2021 14:02:06:197
R\$ 41,9700	29.843.035/0001-74	26/05/2021 14:02:21:913
R\$ 41,9600	08.658.622/0001-13	26/05/2021 14:02:37:737
R\$ 41,9500	29.843.035/0001-74	26/05/2021 14:02:53:503
R\$ 41,9400	08.658.622/0001-13	26/05/2021 14:03:08:830
R\$ 41,9300	29.843.035/0001-74	26/05/2021 14:03:25:703

R\$ 41,9200	08.658.622/0001-13	26/05/2021 14:03:42:483
R\$ 41,9100	29.843.035/0001-74	26/05/2021 14:03:58:760
R\$ 41,0000	29.617.012/0001-41	26/05/2021 14:04:11:160
R\$ 40,9900	29.843.035/0001-74	26/05/2021 14:04:27:240
R\$ 40,9800	08.658.622/0001-13	26/05/2021 14:04:42:603
R\$ 40,9700	29.843.035/0001-74	26/05/2021 14:04:58:243
R\$ 40,9600	08.658.622/0001-13	26/05/2021 14:05:13:823
R\$ 40,9500	29.843.035/0001-74	26/05/2021 14:05:29:963
R\$ 40,9400	08.658.622/0001-13	26/05/2021 14:05:47:447
R\$ 40,9300	29.843.035/0001-74	26/05/2021 14:06:02:900
R\$ 40,9200	08.658.622/0001-13	26/05/2021 14:06:18:467
R\$ 40,9100	29.843.035/0001-74	26/05/2021 14:06:34:483
R\$ 40,9000	08.658.622/0001-13	26/05/2021 14:06:52:113
R\$ 40,8900	29.843.035/0001-74	26/05/2021 14:07:08:537
R\$ 40,8800	08.658.622/0001-13	26/05/2021 14:07:25:243
R\$ 40,8700	29.843.035/0001-74	26/05/2021 14:07:42:063
R\$ 40,8600	08.658.622/0001-13	26/05/2021 14:07:58:560
R\$ 40,8500	29.843.035/0001-74	26/05/2021 14:08:15:167
R\$ 40,8400	08.658.622/0001-13	26/05/2021 14:08:30:657
R\$ 40,8300	29.843.035/0001-74	26/05/2021 14:08:47:127
R\$ 40,8200	08.658.622/0001-13	26/05/2021 14:09:03:270
R\$ 40,8100	29.843.035/0001-74	26/05/2021 14:09:19:653
R\$ 40,8000	08.658.622/0001-13	26/05/2021 14:09:36:403
R\$ 40,7900	29.843.035/0001-74	26/05/2021 14:09:51:830
R\$ 40,7800	08.658.622/0001-13	26/05/2021 14:10:07:687
R\$ 40,7700	29.843.035/0001-74	26/05/2021 14:10:24:387
R\$ 40,7600	08.658.622/0001-13	26/05/2021 14:10:41:110
R\$ 40,7000	17.878.280/0001-38	26/05/2021 14:10:57:060
R\$ 40,6900	29.843.035/0001-74	26/05/2021 14:11:12:803
R\$ 40,6800	08.658.622/0001-13	26/05/2021 14:11:29:500
R\$ 40,6700	29.843.035/0001-74	26/05/2021 14:11:45:860
R\$ 40,0000	17.878.280/0001-38	26/05/2021 14:11:58:317
R\$ 39,9900	29.843.035/0001-74	26/05/2021 14:12:14:427
R\$ 39,9800	08.658.622/0001-13	26/05/2021 14:12:31:280
R\$ 39,9700	29.843.035/0001-74	26/05/2021 14:12:47:540
R\$ 39,9600	08.658.622/0001-13	26/05/2021 14:13:04:270
R\$ 39,9500	29.843.035/0001-74	26/05/2021 14:13:20:773
R\$ 39,9400	08.658.622/0001-13	26/05/2021 14:13:36:627
R\$ 39,9300	29.843.035/0001-74	26/05/2021 14:13:52:897
R\$ 39,9200	08.658.622/0001-13	26/05/2021 14:14:09:010
R\$ 39,9100	29.843.035/0001-74	26/05/2021 14:14:25:540
R\$ 39,9000	08.658.622/0001-13	26/05/2021 14:14:42:120
R\$ 39,8900	29.843.035/0001-74	26/05/2021 14:14:58:767
R\$ 39,8800	08.658.622/0001-13	26/05/2021 14:15:14:303
R\$ 39,8700	29.843.035/0001-74	26/05/2021 14:15:31:040
R\$ 39,8600	08.658.622/0001-13	26/05/2021 14:15:47:027
R\$ 39,8500	29.843.035/0001-74	26/05/2021 14:16:03:123
R\$ 39,8400	08.658.622/0001-13	26/05/2021 14:16:19:117
R\$ 39,8300	29.843.035/0001-74	26/05/2021 14:16:35:677
R\$ 39,8200	08.658.622/0001-13	26/05/2021 14:16:52:293
R\$ 39,8100	29.843.035/0001-74	26/05/2021 14:17:07:807
R\$ 39,8000	08.658.622/0001-13	26/05/2021 14:17:24:653
R\$ 39,7900	29.843.035/0001-74	26/05/2021 14:17:40:943
R\$ 39,7800	08.658.622/0001-13	26/05/2021 14:17:57:063
R\$ 39,7700	29.843.035/0001-74	26/05/2021 14:18:13:533
R\$ 39,7600	08.658.622/0001-13	26/05/2021 14:18:30:307
R\$ 39,7500	29.843.035/0001-74	26/05/2021 14:18:46:687
R\$ 39,7400	08.658.622/0001-13	26/05/2021 14:19:03:520
R\$ 39,7300	29.843.035/0001-74	26/05/2021 14:19:20:143
R\$ 39,6500	08.658.622/0001-13	26/05/2021 14:19:21:697

R\$ 39,6400	29.843.035/0001-74	26/05/2021 14:19:37:853
R\$ 39,6300	08.658.622/0001-13	26/05/2021 14:19:54:197
R\$ 39,6200	29.843.035/0001-74	26/05/2021 14:20:10:550
R\$ 39,6100	08.658.622/0001-13	26/05/2021 14:20:26:183
R\$ 39,6000	29.843.035/0001-74	26/05/2021 14:20:42:633
R\$ 39,5900	08.658.622/0001-13	26/05/2021 14:20:58:380
R\$ 39,5800	29.843.035/0001-74	26/05/2021 14:21:13:693
R\$ 39,5700	08.658.622/0001-13	26/05/2021 14:21:29:977
R\$ 39,5600	29.843.035/0001-74	26/05/2021 14:21:46:393
R\$ 39,5500	08.658.622/0001-13	26/05/2021 14:22:03:157
R\$ 39,5400	29.843.035/0001-74	26/05/2021 14:22:19:450
R\$ 39,5300	08.658.622/0001-13	26/05/2021 14:22:35:333
R\$ 39,5200	29.843.035/0001-74	26/05/2021 14:22:51:443
R\$ 39,5100	08.658.622/0001-13	26/05/2021 14:23:07:587
R\$ 39,5000	29.843.035/0001-74	26/05/2021 14:23:23:980
R\$ 39,4000	08.658.622/0001-13	26/05/2021 14:23:39:507
R\$ 39,3900	29.843.035/0001-74	26/05/2021 14:23:56:247
R\$ 39,3800	08.658.622/0001-13	26/05/2021 14:24:12:457
R\$ 39,3700	29.843.035/0001-74	26/05/2021 14:24:28:690
R\$ 39,3600	08.658.622/0001-13	26/05/2021 14:24:44:643
R\$ 39,3500	29.843.035/0001-74	26/05/2021 14:25:00:750
R\$ 39,3400	08.658.622/0001-13	26/05/2021 14:25:16:860
R\$ 39,3300	29.843.035/0001-74	26/05/2021 14:25:32:883
R\$ 39,3200	08.658.622/0001-13	26/05/2021 14:25:48:037
R\$ 39,3100	29.843.035/0001-74	26/05/2021 14:26:04:453
R\$ 39,3000	08.658.622/0001-13	26/05/2021 14:26:20:237
R\$ 39,2900	29.843.035/0001-74	26/05/2021 14:26:36:490
R\$ 39,2800	08.658.622/0001-13	26/05/2021 14:26:52:910
R\$ 39,2700	29.843.035/0001-74	26/05/2021 14:27:09:070
R\$ 39,2600	08.658.622/0001-13	26/05/2021 14:27:25:150
R\$ 39,2500	29.843.035/0001-74	26/05/2021 14:27:41:063
R\$ 39,2400	08.658.622/0001-13	26/05/2021 14:27:57:280
R\$ 39,2300	29.843.035/0001-74	26/05/2021 14:28:13:740
R\$ 39,2200	08.658.622/0001-13	26/05/2021 14:28:30:507
R\$ 39,2100	29.843.035/0001-74	26/05/2021 14:28:46:650
R\$ 39,2000	08.658.622/0001-13	26/05/2021 14:29:02:657
R\$ 39,1900	29.843.035/0001-74	26/05/2021 14:29:19:017
R\$ 39,1800	08.658.622/0001-13	26/05/2021 14:29:34:803
R\$ 39,1700	29.843.035/0001-74	26/05/2021 14:29:50:980
R\$ 39,1600	08.658.622/0001-13	26/05/2021 14:30:07:037
R\$ 39,1500	29.843.035/0001-74	26/05/2021 14:30:23:543
R\$ 39,1400	08.658.622/0001-13	26/05/2021 14:30:39:233
R\$ 39,1300	29.843.035/0001-74	26/05/2021 14:30:55:440
R\$ 39,1200	08.658.622/0001-13	26/05/2021 14:31:11:957
R\$ 39,1100	29.843.035/0001-74	26/05/2021 14:31:27:900
R\$ 39,1000	08.658.622/0001-13	26/05/2021 14:31:43:943
R\$ 39,0900	29.843.035/0001-74	26/05/2021 14:32:00:507
R\$ 39,0800	08.658.622/0001-13	26/05/2021 14:32:16:030
R\$ 39,0700	29.843.035/0001-74	26/05/2021 14:32:32:367
R\$ 39,0600	08.658.622/0001-13	26/05/2021 14:32:48:720
R\$ 39,0500	29.843.035/0001-74	26/05/2021 14:33:04:773
R\$ 39,0400	08.658.622/0001-13	26/05/2021 14:33:19:957
R\$ 39,0300	29.843.035/0001-74	26/05/2021 14:33:36:157
R\$ 39,0200	08.658.622/0001-13	26/05/2021 14:33:52:480
R\$ 39,0100	29.843.035/0001-74	26/05/2021 14:34:08:040
R\$ 39,0000	08.658.622/0001-13	26/05/2021 14:34:24:563
R\$ 38,9900	29.843.035/0001-74	26/05/2021 14:34:40:313
R\$ 38,9800	08.658.622/0001-13	26/05/2021 14:34:57:180
R\$ 38,9700	29.843.035/0001-74	26/05/2021 14:35:13:720
R\$ 38,9600	08.658.622/0001-13	26/05/2021 14:35:30:467

R\$ 38,9500	29.843.035/0001-74	26/05/2021 14:35:47:100
R\$ 38,9400	08.658.622/0001-13	26/05/2021 14:36:03:550
R\$ 38,9300	29.843.035/0001-74	26/05/2021 14:36:20:093
R\$ 38,9200	08.658.622/0001-13	26/05/2021 14:36:36:087
R\$ 38,9100	29.843.035/0001-74	26/05/2021 14:36:52:337
R\$ 38,9000	08.658.622/0001-13	26/05/2021 14:37:09:140
R\$ 38,8900	29.843.035/0001-74	26/05/2021 14:37:25:753
R\$ 38,0000	17.878.280/0001-38	26/05/2021 14:37:33:383
R\$ 37,9900	29.843.035/0001-74	26/05/2021 14:37:49:550
R\$ 37,9800	08.658.622/0001-13	26/05/2021 14:38:04:720
R\$ 37,9700	29.843.035/0001-74	26/05/2021 14:38:20:990
R\$ 37,9600	08.658.622/0001-13	26/05/2021 14:38:37:963
R\$ 37,9500	29.843.035/0001-74	26/05/2021 14:38:54:300
R\$ 37,9400	08.658.622/0001-13	26/05/2021 14:39:09:443
R\$ 37,9300	29.843.035/0001-74	26/05/2021 14:39:25:707
R\$ 37,9200	08.658.622/0001-13	26/05/2021 14:39:42:653
R\$ 37,9100	29.843.035/0001-74	26/05/2021 14:39:58:970
R\$ 37,9000	08.658.622/0001-13	26/05/2021 14:40:15:873
R\$ 37,8900	29.843.035/0001-74	26/05/2021 14:40:31:897
R\$ 37,8800	08.658.622/0001-13	26/05/2021 14:40:48:750
R\$ 37,8700	29.843.035/0001-74	26/05/2021 14:41:05:173
R\$ 37,8600	08.658.622/0001-13	26/05/2021 14:41:21:700
R\$ 37,8500	29.843.035/0001-74	26/05/2021 14:41:38:823
R\$ 37,8400	08.658.622/0001-13	26/05/2021 14:41:54:970
R\$ 37,8300	29.843.035/0001-74	26/05/2021 14:42:11:023
R\$ 37,8200	08.658.622/0001-13	26/05/2021 14:42:27:353
R\$ 37,8100	29.843.035/0001-74	26/05/2021 14:42:42:007
R\$ 37,8000	08.658.622/0001-13	26/05/2021 14:42:58:287
R\$ 37,7900	29.843.035/0001-74	26/05/2021 14:43:14:527
R\$ 37,7800	08.658.622/0001-13	26/05/2021 14:43:29:923
R\$ 37,7700	29.843.035/0001-74	26/05/2021 14:43:44:637
R\$ 37,7600	08.658.622/0001-13	26/05/2021 14:44:01:033
R\$ 37,7500	29.843.035/0001-74	26/05/2021 14:44:17:273
R\$ 37,7400	08.658.622/0001-13	26/05/2021 14:44:32:347
R\$ 37,7300	29.843.035/0001-74	26/05/2021 14:44:48:350
R\$ 37,7200	08.658.622/0001-13	26/05/2021 14:45:04:763
R\$ 37,7100	29.843.035/0001-74	26/05/2021 14:45:20:510
R\$ 37,7000	08.658.622/0001-13	26/05/2021 14:45:36:547
R\$ 37,6900	29.843.035/0001-74	26/05/2021 14:45:52:753
R\$ 37,6800	08.658.622/0001-13	26/05/2021 14:46:09:530
R\$ 37,6700	29.843.035/0001-74	26/05/2021 14:46:25:983
R\$ 37,6600	08.658.622/0001-13	26/05/2021 14:46:42:800
R\$ 37,6500	29.843.035/0001-74	26/05/2021 14:46:58:637
R\$ 37,6400	08.658.622/0001-13	26/05/2021 14:47:14:323
R\$ 37,6300	29.843.035/0001-74	26/05/2021 14:47:29:747
R\$ 37,6200	08.658.622/0001-13	26/05/2021 14:47:46:637
R\$ 37,6100	29.843.035/0001-74	26/05/2021 14:48:02:963
R\$ 37,6000	08.658.622/0001-13	26/05/2021 14:48:19:740
R\$ 37,5900	29.843.035/0001-74	26/05/2021 14:48:36:547
R\$ 37,5800	08.658.622/0001-13	26/05/2021 14:48:52:857
R\$ 37,5700	29.843.035/0001-74	26/05/2021 14:49:08:693
R\$ 37,5600	08.658.622/0001-13	26/05/2021 14:49:25:430
R\$ 37,5500	29.843.035/0001-74	26/05/2021 14:49:42:237
R\$ 37,5400	08.658.622/0001-13	26/05/2021 14:49:58:753
R\$ 37,5300	29.843.035/0001-74	26/05/2021 14:50:15:533
R\$ 37,5200	08.658.622/0001-13	26/05/2021 14:50:31:147
R\$ 37,5100	29.843.035/0001-74	26/05/2021 14:50:47:667
R\$ 37,5000	08.658.622/0001-13	26/05/2021 14:51:05:373
R\$ 37,4900	29.843.035/0001-74	26/05/2021 14:51:21:670

R\$ 37,4800	08.658.622/0001-13	26/05/2021 14:51:38:523
R\$ 37,4700	29.843.035/0001-74	26/05/2021 14:51:54:210
R\$ 37,2500	08.658.622/0001-13	26/05/2021 14:52:04:463
R\$ 37,2400	29.843.035/0001-74	26/05/2021 14:52:19:630
R\$ 37,2300	08.658.622/0001-13	26/05/2021 14:52:35:877
R\$ 37,2200	29.843.035/0001-74	26/05/2021 14:52:52:750
R\$ 37,1000	08.658.622/0001-13	26/05/2021 14:52:53:747
R\$ 37,0900	29.843.035/0001-74	26/05/2021 14:53:08:933
R\$ 37,0800	08.658.622/0001-13	26/05/2021 14:53:24:137
R\$ 37,0700	29.843.035/0001-74	26/05/2021 14:53:41:077
R\$ 37,0000	08.658.622/0001-13	26/05/2021 14:53:48:623
R\$ 36,9900	29.843.035/0001-74	26/05/2021 14:54:05:457
R\$ 36,9800	08.658.622/0001-13	26/05/2021 14:54:21:767
R\$ 36,9700	29.843.035/0001-74	26/05/2021 14:54:38:513
R\$ 36,8500	08.658.622/0001-13	26/05/2021 14:54:48:713
R\$ 36,8400	29.843.035/0001-74	26/05/2021 14:55:03:953
R\$ 36,8300	08.658.622/0001-13	26/05/2021 14:55:20:550
R\$ 36,8200	29.843.035/0001-74	26/05/2021 14:55:37:070
R\$ 36,8100	08.658.622/0001-13	26/05/2021 14:55:53:617
R\$ 36,8000	29.843.035/0001-74	26/05/2021 14:56:10:290
R\$ 36,7000	08.658.622/0001-13	26/05/2021 14:56:12:000
R\$ 36,6900	29.843.035/0001-74	26/05/2021 14:56:28:647
R\$ 36,6800	08.658.622/0001-13	26/05/2021 14:56:45:003
R\$ 36,6000	08.658.622/0001-13	26/05/2021 14:56:45:173
R\$ 36,5900	29.843.035/0001-74	26/05/2021 14:57:01:680
R\$ 36,5800	08.658.622/0001-13	26/05/2021 14:57:18:217
R\$ 36,5700	29.843.035/0001-74	26/05/2021 14:57:33:693
R\$ 36,4900	08.658.622/0001-13	26/05/2021 14:57:48:327
R\$ 36,4800	29.843.035/0001-74	26/05/2021 14:58:04:213
R\$ 36,4700	08.658.622/0001-13	26/05/2021 14:58:20:863
R\$ 36,4600	29.843.035/0001-74	26/05/2021 14:58:37:313
R\$ 36,4000	08.658.622/0001-13	26/05/2021 14:58:38:733
R\$ 36,3900	29.843.035/0001-74	26/05/2021 14:58:55:757
R\$ 36,3600	08.658.622/0001-13	26/05/2021 14:59:11:213
R\$ 36,3500	29.843.035/0001-74	26/05/2021 14:59:26:610
R\$ 36,3400	08.658.622/0001-13	26/05/2021 15:01:23:580
R\$ 36,3300	29.843.035/0001-74	26/05/2021 15:01:39:697

Não existem lances de desempate ME/EPP para o item

Eventos do Item

Evento	Data	Observações
Abertura	26/05/2021 13:28:52	Item aberto.
Encerramento etapa aberta	26/05/2021 15:03:40	Encerrada etapa aberta do item.
Sorteio eletrônico	26/05/2021 15:03:40	Item teve empate real para o valor 63,0000. Procedeu-se o sorteio eletrônico entre os fornecedores com propostas empatadas.
Encerramento	26/05/2021 15:03:40	Item encerrado.
Aceite de proposta	31/05/2021 10:35:31	Aceite individual da proposta. Fornecedor: SENTINELA DO VALE COMERCIAL EIRELI, CNPJ/CPF: 29.843.035/0001-74, pelo melhor lance de R\$ 36,3300.
Habilitação de fornecedor	01/06/2021 16:04:40	Habilitação em grupo de propostas. Fornecedor: SENTINELA DO VALE COMERCIAL EIRELI - CNPJ/CPF: 29.843.035/0001-74

Não existem intenções de recurso para o item

Item: 108 - Braço chuveiro

Propostas Participaram deste item as empresas abaixo relacionadas, com suas respectivas propostas.

(As propostas com * na frente foram desclassificadas)

CNPJ/CPF	Fornecedor	ME/EPP	Declaração	Quantidade	Valor	Valor Global	Data/Hora
----------	------------	--------	------------	------------	-------	--------------	-----------

		Equiparada	ME/EPP		Unit.		Registro
41.841.443/0001-92	PAULO ELETRO LTDA	Sim	Sim	50	R\$ 11,0000	R\$ 550,0000	20/05/2021 15:25:25

Marca: LUCONI**Fabricante:** LUCONI**Modelo / Versão:** BRAÇO CHUVEIRO**Descrição Detalhada do Objeto Ofertado:** BRAÇO CHUVEIRO, MATERIAL: PVC, COMPRIMENTO: 40 CM, BITOLA: 1,2 POL**Porte da empresa:** ME/EPP

34.521.390/0001-67	COMERCIO DE MATERIAIS DE CONSTRUCAO EIRELI	Sim	Sim	50	R\$ 11,6700	R\$ 583,5000	21/05/2021 10:10:51
--------------------	--	-----	-----	----	-------------	--------------	------------------------

Marca: LUCONE**Fabricante:** LUCONE**Modelo / Versão:** LUCONE**Descrição Detalhada do Objeto Ofertado:** Braço chuveiro, material: pvc, comprimento: 40 cm, bitola: 1,2 pol**Porte da empresa:** ME/EPP

24.616.322/0001-28	MORK SOLAR - PRODUTOS E SERVICOS ELETRICOS LTDA	Sim	Sim	50	R\$ 11,6700	R\$ 583,5000	24/05/2021 12:05:23
--------------------	---	-----	-----	----	-------------	--------------	------------------------

Marca: ENERBRAS**Fabricante:** ENERBRAS**Modelo / Versão:** 3008-E40**Descrição Detalhada do Objeto Ofertado:** BRAÇO CHUVEIRO, MATERIAL: PVC, COMPRIMENTO: 40 CM, BITOLA: 1,2 POL**Porte da empresa:** ME/EPP

17.878.280/0001-38	PRISMA COMERCIO DE MATERIAIS DE CONSTRUCAO E OBRAS DE E	Sim	Sim	50	R\$ 11,6700	R\$ 583,5000	25/05/2021 14:06:29
--------------------	---	-----	-----	----	-------------	--------------	------------------------

Marca: ASTRA**Fabricante:** ASTRA**Modelo / Versão:** PVC**Descrição Detalhada do Objeto Ofertado:** BRAÇO CHUVEIRO, MATERIAL: PVC, COMPRIMENTO: 40 CM, BITOLA: 1,2 POL**Porte da empresa:** ME/EPP

15.722.013/0001-41	S R DISTRIBUIDORA SERVICOS E COMERCIO LTDA	Sim	Sim	50	R\$ 11,6700	R\$ 583,5000	25/05/2021 17:34:53
--------------------	--	-----	-----	----	-------------	--------------	------------------------

Marca: KRONA**Fabricante:** KRONA**Modelo / Versão:** CONFORME EDITAL**Descrição Detalhada do Objeto Ofertado:** BRAÇO CHUVEIRO, MATERIAL: PVC, COMPRIMENTO: 40 CM, BITOLA: 1,2 POL**Porte da empresa:** ME/EPP

29.617.012/0001-41	BAGAGEM COMERCIO E SERVICOS DE CONSTRUCOES EIRELI	Sim	Sim	50	R\$ 12,0000	R\$ 600,0000	24/05/2021 12:29:20
--------------------	---	-----	-----	----	-------------	--------------	------------------------

Marca: lorenzetti**Fabricante:** lorenzetti**Modelo / Versão:** lorenzetti**Descrição Detalhada do Objeto Ofertado:** BRAÇO CHUVEIRO, MATERIAL: PVC, COMPRIMENTO: 40 CM, BITOLA: 1,2 POL**Porte da empresa:** ME/EPP

08.658.622/0001-13	J. J. VITALLI	Sim	Sim	50	R\$ 30,0000	R\$ 1.500,0000	25/05/2021 17:22:13
--------------------	---------------	-----	-----	----	-------------	----------------	------------------------

Marca: HERC**Fabricante:** HERC**Modelo / Versão:** 106674**Descrição Detalhada do Objeto Ofertado:** Braço chuveiro, material: pvc,

comprimento: 30 cm, bitola: 1,2 pol.
Porte da empresa: ME/EPP

Lances (Obs: lances com * na frente foram excluídos pelo pregoeiro)

Valor do Lance	CNPJ/CPF	Data/Hora Registro
R\$ 30,0000	08.658.622/0001-13	26/05/2021 09:30:00:410
R\$ 12,0000	29.617.012/0001-41	26/05/2021 09:30:00:410
R\$ 11,6700	17.878.280/0001-38	26/05/2021 09:30:00:410
R\$ 11,6700	24.616.322/0001-28	26/05/2021 09:30:00:410
R\$ 11,6700	34.521.390/0001-67	26/05/2021 09:30:00:410
R\$ 11,6700	15.722.013/0001-41	26/05/2021 09:30:00:410
R\$ 11,0000	41.841.443/0001-92	26/05/2021 09:30:00:410
R\$ 10,9900	17.878.280/0001-38	26/05/2021 13:29:27:533
R\$ 10,9000	41.841.443/0001-92	26/05/2021 13:30:24:837
R\$ 10,8000	24.616.322/0001-28	26/05/2021 13:37:29:397
R\$ 10,7900	08.658.622/0001-13	26/05/2021 13:37:45:510
R\$ 9,9900	41.841.443/0001-92	26/05/2021 13:37:50:483
R\$ 9,0000	24.616.322/0001-28	26/05/2021 13:38:01:643
R\$ 8,9900	08.658.622/0001-13	26/05/2021 13:38:17:697
R\$ 8,7800	41.841.443/0001-92	26/05/2021 13:38:29:407
R\$ 8,0000	24.616.322/0001-28	26/05/2021 13:38:36:643
R\$ 8,6900	41.841.443/0001-92	26/05/2021 13:38:52:170
R\$ 7,9900	08.658.622/0001-13	26/05/2021 13:39:08:243
R\$ 7,0000	24.616.322/0001-28	26/05/2021 13:39:13:780
R\$ 6,0000	41.841.443/0001-92	26/05/2021 13:39:20:543
R\$ 5,9900	08.658.622/0001-13	26/05/2021 13:39:37:337
R\$ 5,0000	29.617.012/0001-41	26/05/2021 13:39:57:683

Não existem lances de desempate ME/EPP para o item

Eventos do Item

Evento	Data	Observações
Abertura	26/05/2021 13:29:11	Item aberto.
Encerramento etapa aberta	26/05/2021 13:41:58	Encerrada etapa aberta do item.
Sorteio eletrônico	26/05/2021 13:41:58	Item teve empate real para o valor 11,6700. Procedeu-se o sorteio eletrônico entre os fornecedores com propostas empatadas.
Encerramento	26/05/2021 13:41:58	Item encerrado.
Aceite de proposta	31/05/2021 10:36:19	Aceite individual da proposta. Fornecedor: BAGAGEM COMERCIO E SERVICOS DE CONSTRUCOES EIRELI, CNPJ/CPF: 29.617.012/0001-41, pelo melhor lance de R\$ 5,0000.
Habilitação de fornecedor	01/06/2021 16:45:34	Habilitação em grupo de propostas. Fornecedor: BAGAGEM COMERCIO E SERVICOS DE CONSTRUCOES EIRELI - CNPJ/CPF: 29.617.012/0001-41

Não existem intenções de recurso para o item

Item: 109 - Torneira

Propostas Participaram deste item as empresas abaixo relacionadas, com suas respectivas propostas.

(As propostas com * na frente foram desclassificadas)

CNPJ/CPF	Fornecedor	ME/EPP Equiparada	Declaração ME/EPP	Quantidade	Valor Unit.	Valor Global	Data/Hora Registro
41.841.443/0001-92	PAULO ELETRO LTDA	Sim	Sim	50	R\$ 48,0000	R\$ 2.400,0000	20/05/2021 15:25:25

Marca: AGUIA

Fabricante: AGUIA

Modelo / Versão: TORNEIRA

Descrição Detalhada do Objeto Ofertado: TORNEIRA, MATERIAL CORPO: METAL CROMADO, TIPO: LONGA, DIÂMETRO: 1,2 POL, ACABAMENTO SUPERFICIAL: CROMADO, CARACTERISTICAS ADICIONAIS: DE PAREDE, COMPRIMENTO 18,4 CM, SISTEMA ACIONAMENTO, APLICAÇÃO:

LAVATÓRIO E PIA**Porte da empresa:** ME/EPP

29.617.012/0001-41	BAGAGEM COMERCIO E SERVICOS DE CONSTRUCOES EIRELI	Sim	Sim	50	R\$ 48,0000	R\$ 2.400,0000	24/05/2021 12:29:20
--------------------	---	-----	-----	----	-------------	----------------	---------------------

Marca: jr metais**Fabricante:** jr metais**Modelo / Versão:** jr metais**Descrição Detalhada do Objeto Ofertado:** TORNEIRA, MATERIAL CORPO: METAL CROMADO, TIPO: LONGA, DIÂMETRO: 1,2 POL, ACABAMENTO SUPERFICIAL: CROMADO, CARACTERISTICAS ADICIONAIS: DE PAREDE, COMPRIMENTO 18,4 CM, SISTEMA ACIONAMENTO, APLICAÇÃO: LAVATÓRIO E PIA**Porte da empresa:** ME/EPP

17.878.280/0001-38	PRISMA COMERCIO DE MATERIAIS DE CONSTRUCAO E OBRAS DE E	Sim	Sim	50	R\$ 48,8300	R\$ 2.441,5000	25/05/2021 14:06:29
--------------------	---	-----	-----	----	-------------	----------------	---------------------

Marca: TRIFF**Fabricante:** TRIFF**Modelo / Versão:** CROMADO**Descrição Detalhada do Objeto Ofertado:** TORNEIRA, MATERIAL CORPO: METAL CROMADO, TIPO: LONGA, DIÂMETRO: 1,2 POL, ACABAMENTO SUPERFICIAL: CROMADO, CARACTERISTICAS ADICIONAIS: DE PAREDE, COMPRIMENTO 18,4 CM,SISTEMA ACIONAMENTO, APLICAÇÃO: LAVATÓRIO E PIA**Porte da empresa:** ME/EPP

15.722.013/0001-41	S R DISTRIBUIDORA SERVICOS E COMERCIO LTDA	Sim	Sim	50	R\$ 48,8300	R\$ 2.441,5000	25/05/2021 17:34:53
--------------------	--	-----	-----	----	-------------	----------------	---------------------

Marca: DELTA**Fabricante:** DELTA**Modelo / Versão:** CONFORME EDITAL**Descrição Detalhada do Objeto Ofertado:** TORNEIRA, MATERIAL CORPO: METAL CROMADO, TIPO: LONGA, DIÂMETRO: 1,2 POL, ACABAMENTO SUPERFICIAL: CROMADO, CARACTERISTICAS ADICIONAIS: DE PAREDE,COMPRIMENTO 18,4 CM,SISTEMA ACIONAMENTO, APLICAÇÃO: LAVATÓRIO E PIA**Porte da empresa:** ME/EPP

23.140.085/0001-09	IGM COMERCIO VAREJISTA DE PECAS E ACESSORIOS PARA VEICU	Sim	Sim	50	R\$ 48,8300	R\$ 2.441,5000	25/05/2021 17:52:09
--------------------	---	-----	-----	----	-------------	----------------	---------------------

Marca: CRISTAL**Fabricante:** CRISTAL**Modelo / Versão:** PAREDE**Descrição Detalhada do Objeto Ofertado:** TORNEIRA, MATERIAL CORPO: METAL CROMADO, TIPO: LONGA, DIÂMETRO: 1,2 POL, ACABAMENTO SUPERFICIAL: CROMADO, CARACTERISTICAS ADICIONAIS: DE PAREDE,COMPRIMENTO 18,4 CM,SISTEMA ACIONAMENTO, APLICAÇÃO: LAVATÓRIO E PIA**Porte da empresa:** ME/EPP

32.936.252/0001-13	J C FARIAS PEREIRA	Sim	Sim	50	R\$ 48,8300	R\$ 2.441,5000	26/05/2021 08:49:15
--------------------	--------------------	-----	-----	----	-------------	----------------	---------------------

Marca: BOGNAR**Fabricante:** BOGNAR**Modelo / Versão:** BOGNAR**Descrição Detalhada do Objeto Ofertado:** TORNEIRA, MATERIAL CORPO: METAL CROMADO, TIPO: LONGA, DIÂMETRO: 1,2 POL, ACABAMENTO SUPERFICIAL: CROMADO, CARACTERISTICAS ADICIONAIS: DE PAREDE,COMPRIMENTO 18,4 CM,SISTEMA ACIONAMENTO, APLICAÇÃO:

LAVATÓRIO E PIA**Porte da empresa:** ME/EPP

08.658.622/0001-13 J. J. VITALLI

Sim

Sim

50

R\$ 100,0000 R\$ 5.000,0000 25/05/2021
17:22:13**Marca:** PEVILON**Fabricante:** PEVILON**Modelo / Versão:** 6158C231/4**Descrição Detalhada do Objeto Ofertado:** Torneira, material corpo: metal cromado, tipo: longa, diâmetro: 1,2 pol, acabamento superficial: cromado, características adicionais: de parede, comprimento 18,4 cm, sistema acionamento, aplicação: lavatório e pia**Porte da empresa:** ME/EPP**Lances** (Obs: lances com * na frente foram excluídos pelo pregoeiro)

Valor do Lance	CNPJ/CPF	Data/Hora Registro
R\$ 100,0000	08.658.622/0001-13	26/05/2021 09:30:00:410
R\$ 48,8300	32.936.252/0001-13	26/05/2021 09:30:00:410
R\$ 48,8300	17.878.280/0001-38	26/05/2021 09:30:00:410
R\$ 48,8300	15.722.013/0001-41	26/05/2021 09:30:00:410
R\$ 48,8300	23.140.085/0001-09	26/05/2021 09:30:00:410
R\$ 48,0000	41.841.443/0001-92	26/05/2021 09:30:00:410
R\$ 48,0000	29.617.012/0001-41	26/05/2021 09:30:00:410
R\$ 40,4400	32.936.252/0001-13	26/05/2021 13:34:41:220
R\$ 39,8900	23.140.085/0001-09	26/05/2021 13:39:27:757
R\$ 39,5000	17.878.280/0001-38	26/05/2021 13:41:10:147
R\$ 39,2800	23.140.085/0001-09	26/05/2021 13:41:26:590
R\$ 38,2700	15.722.013/0001-41	26/05/2021 13:43:12:397
R\$ 38,0000	17.878.280/0001-38	26/05/2021 13:43:24:917
R\$ 37,8900	23.140.085/0001-09	26/05/2021 13:43:41:773
R\$ 47,9900	08.658.622/0001-13	26/05/2021 13:44:38:157
R\$ 37,5000	29.617.012/0001-41	26/05/2021 13:45:07:837
R\$ 37,0500	23.140.085/0001-09	26/05/2021 13:45:24:863
R\$ 37,0400	15.722.013/0001-41	26/05/2021 13:46:22:767
R\$ 36,8300	23.140.085/0001-09	26/05/2021 13:46:38:163
R\$ 36,8200	15.722.013/0001-41	26/05/2021 13:47:15:020
R\$ 36,3400	23.140.085/0001-09	26/05/2021 13:47:32:220
R\$ 36,0000	17.878.280/0001-38	26/05/2021 13:48:49:693
R\$ 35,9900	15.722.013/0001-41	26/05/2021 13:49:22:097
R\$ 35,0000	29.617.012/0001-41	26/05/2021 13:51:00:353
R\$ 34,0000	17.878.280/0001-38	26/05/2021 13:51:07:663
R\$ 33,9900	15.722.013/0001-41	26/05/2021 13:53:02:463
R\$ 34,0000	23.140.085/0001-09	26/05/2021 13:53:18:673
R\$ 33,9000	17.878.280/0001-38	26/05/2021 13:53:34:340
R\$ 33,8900	15.722.013/0001-41	26/05/2021 13:53:40:083
R\$ 33,0000	29.617.012/0001-41	26/05/2021 13:53:56:953
R\$ 32,0000	17.878.280/0001-38	26/05/2021 13:54:57:600
R\$ 30,0000	29.617.012/0001-41	26/05/2021 13:56:40:593
R\$ 29,9900	15.722.013/0001-41	26/05/2021 13:58:20:443
R\$ 29,0000	29.617.012/0001-41	26/05/2021 14:00:18:820

Não existem lances de desempate ME/EPP para o item**Eventos do Item**

Evento	Data	Observações
Abertura	26/05/2021 13:31:04	Item aberto.
Encerramento	26/05/2021 14:02:19	Item encerrado.
Encerramento etapa aberta	26/05/2021 14:02:19	Encerrada etapa aberta do item.
Aceite de proposta	31/05/2021 10:36:31	Aceite individual da proposta. Fornecedor: BAGAGEM COMERCIO E SERVICOS DE CONSTRUCOES EIRELI, CNPJ/CPF: 29.617.012/0001-41, pelo melhor lance de R\$ 29,0000.

Habilitação de 01/06/2021 Habilitação em grupo de propostas. Fornecedor: BAGAGEM COMERCIO E SERVICOS DE
fornecedor 16:45:34 CONSTRUcoes EIRELI - CNPJ/CPF: 29.617.012/0001-41

Não existem intenções de recurso para o item

Item: 110 - Registro esfera

Propostas Participaram deste item as empresas abaixo relacionadas, com suas respectivas propostas.

(As propostas com * na frente foram desclassificadas)

CNPJ/CPF	Fornecedor	ME/EPP Equiparada	Declaração ME/EPP	Quantidade	Valor Unit.	Valor Global	Data/Hora Registro
41.841.443/0001-92	PAULO ELETRO LTDA	Sim	Sim	30	R\$ 20,0000	R\$ 600,0000	20/05/2021 15:25:25

Marca: HERC

Fabricante: HERC

Modelo / Versão: REGISTRO

Descrição Detalhada do Objeto Ofertado: REGISTRO ESFERA, MATERIAL: PVC, TIPO: BORBOLETA, BITOLA: 3,4", CARACTERÍSTICAS ADICIONAIS: TIPO MANUAL, APLICAÇÃO: INSTALAÇÃO HIDRÁULICA, TIPO FIXAÇÃO: ROSCÁVEL

Porte da empresa: ME/EPP

34.521.390/0001-67	COMERCIO DE MATERIAIS DE CONSTRUCAO EIRELI	Sim	Sim	30	R\$ 20,2700	R\$ 608,1000	21/05/2021 10:11:29
--------------------	--	-----	-----	----	-------------	--------------	---------------------

Marca: VIQUA

Fabricante: VIQUA

Modelo / Versão: VIQUA

Descrição Detalhada do Objeto Ofertado: Registro esfera, material: pvc, tipo: borboleta, bitola: 3,4", características adicionais: tipo manual, aplicação: instalação hidráulica, tipo fixação: roscável

Porte da empresa: ME/EPP

17.878.280/0001-38	PRISMA COMERCIO DE MATERIAIS DE CONSTRUCAO E OBRAS DE E	Sim	Sim	30	R\$ 20,2700	R\$ 608,1000	25/05/2021 14:06:29
--------------------	---	-----	-----	----	-------------	--------------	---------------------

Marca: DOCOL

Fabricante: DOCOL

Modelo / Versão: PVC

Descrição Detalhada do Objeto Ofertado: REGISTRO ESFERA, MATERIAL: PVC, TIPO: BORBOLETA, BITOLA: 3,4", CARACTERÍSTICAS ADICIONAIS: TIPO MANUAL, APLICAÇÃO: INSTALAÇÃO HIDRÁULICA, TIPO FIXAÇÃO: ROSCÁVEL

Porte da empresa: ME/EPP

15.722.013/0001-41	S R DISTRIBUIDORA SERVICOS E COMERCIO LTDA	Sim	Sim	30	R\$ 20,2700	R\$ 608,1000	25/05/2021 17:34:53
--------------------	--	-----	-----	----	-------------	--------------	---------------------

Marca: FORTLEV

Fabricante: FORTLEV

Modelo / Versão: CONFORME EDITAL

Descrição Detalhada do Objeto Ofertado: REGISTRO ESFERA, MATERIAL: PVC, TIPO: BORBOLETA, BITOLA: 3,4", CARACTERÍSTICAS ADICIONAIS: TIPO MANUAL, APLICAÇÃO: INSTALAÇÃO HIDRÁULICA, TIPO FIXAÇÃO: ROSCÁVEL

Porte da empresa: ME/EPP

29.843.035/0001-74	SENTINELA DO VALE COMERCIAL EIRELI	Sim	Sim	30	R\$ 20,2700	R\$ 608,1000	26/05/2021 08:46:58
--------------------	------------------------------------	-----	-----	----	-------------	--------------	---------------------

Marca: plastilit

Fabricante: plastilit

Modelo / Versão: plastilit

Descrição Detalhada do Objeto Ofertado: REGISTRO ESFERA, MATERIAL: PVCTIPO: BORBOLETA, BITOLA: 3,4", CARACTERÍSTICAS ADICIONAIS: TIPO

MANUAL, APLICAÇÃO: INSTALAÇÃO HIDRÁULICA, TIPO FIXAÇÃO: ROSCÁVEL

Porte da empresa: ME/EPP

32.936.252/0001-13	J C FARIAS PEREIRA	Sim	Sim	30	R\$ 20,2700	R\$ 608,1000	26/05/2021 08:49:15
--------------------	--------------------	-----	-----	----	-------------	--------------	------------------------

Marca: KRONA**Fabricante:** KRONA**Modelo / Versão:** KRONA**Descrição Detalhada do Objeto Ofertado:** REGISTRO ESFERA, MATERIAL: PVC, TIPO: BORBOLETA, BITOLA: 3,4", CARACTERÍSTICAS ADICIONAIS: TIPO MANUAL, APLICAÇÃO: INSTALAÇÃO HIDRÁULICA, TIPO FIXAÇÃO: ROSCÁVEL**Porte da empresa:** ME/EPP

29.617.012/0001-41	BAGAGEM COMERCIO E SERVICOS DE CONSTRUCOES EIRELI	Sim	Sim	30	R\$ 21,5000	R\$ 645,0000	24/05/2021 12:29:20
--------------------	---	-----	-----	----	-------------	--------------	------------------------

Marca: tigre**Fabricante:** tigre**Modelo / Versão:** tigre**Descrição Detalhada do Objeto Ofertado:** REGISTRO ESFERA, MATERIAL: PVC, TIPO: BORBOLETA, BITOLA: 3,4", CARACTERÍSTICAS ADICIONAIS: TIPO MANUAL, APLICAÇÃO: INSTALAÇÃO HIDRÁULICA, TIPO FIXAÇÃO: ROSCÁVEL**Porte da empresa:** ME/EPP

08.658.622/0001-13	J. J. VITALLI	Sim	Sim	30	R\$ 50,0000	R\$ 1.500,0000	25/05/2021 17:22:13
--------------------	---------------	-----	-----	----	-------------	----------------	------------------------

Marca: LIEGE**Fabricante:** LIEGE**Modelo / Versão:** 390950**Descrição Detalhada do Objeto Ofertado:** Registro esfera, material: pvc, tipo: borboleta, bitola: 3,4", características adicionais: tipo manual, aplicação: instalação hidráulica, tipo fixação: roscável.**Porte da empresa:** ME/EPP**Lances** (Obs: lances com * na frente foram excluídos pelo pregoeiro)

Valor do Lance	CNPJ/CPF	Data/Hora Registro
R\$ 50,0000	08.658.622/0001-13	26/05/2021 09:30:00:410
R\$ 21,5000	29.617.012/0001-41	26/05/2021 09:30:00:410
R\$ 20,2700	17.878.280/0001-38	26/05/2021 09:30:00:410
R\$ 20,2700	15.722.013/0001-41	26/05/2021 09:30:00:410
R\$ 20,2700	29.843.035/0001-74	26/05/2021 09:30:00:410
R\$ 20,2700	32.936.252/0001-13	26/05/2021 09:30:00:410
R\$ 20,2700	34.521.390/0001-67	26/05/2021 09:30:00:410
R\$ 20,0000	41.841.443/0001-92	26/05/2021 09:30:00:410
R\$ 19,9900	08.658.622/0001-13	26/05/2021 13:39:32:337
R\$ 19,9800	29.843.035/0001-74	26/05/2021 13:39:48:237
R\$ 18,0000	41.841.443/0001-92	26/05/2021 13:39:50:503
R\$ 17,9900	29.843.035/0001-74	26/05/2021 13:40:06:757
R\$ 17,9800	08.658.622/0001-13	26/05/2021 13:40:23:787
R\$ 17,0000	41.841.443/0001-92	26/05/2021 13:40:24:467
R\$ 14,4100	32.936.252/0001-13	26/05/2021 13:40:31:963
R\$ 12,0000	41.841.443/0001-92	26/05/2021 13:40:41:170
R\$ 11,9900	08.658.622/0001-13	26/05/2021 13:40:57:953
R\$ 11,9800	29.843.035/0001-74	26/05/2021 13:41:14:087
R\$ 11,9700	08.658.622/0001-13	26/05/2021 13:41:31:127
R\$ 11,0000	41.841.443/0001-92	26/05/2021 13:41:38:063
R\$ 10,9900	29.843.035/0001-74	26/05/2021 13:41:54:437
R\$ 9,0000	41.841.443/0001-92	26/05/2021 13:41:55:420
R\$ 10,0000	29.843.035/0001-74	26/05/2021 13:42:11:327
R\$ 8,9900	08.658.622/0001-13	26/05/2021 13:42:26:840
R\$ 8,9000	41.841.443/0001-92	26/05/2021 13:43:38:653

R\$ 8,8900	08.658.622/0001-13	26/05/2021 13:43:54:750
R\$ 8,8800	15.722.013/0001-41	26/05/2021 13:45:15:740
R\$ 8,8000	29.617.012/0001-41	26/05/2021 13:45:27:680
R\$ 8,7900	08.658.622/0001-13	26/05/2021 13:45:43:407
R\$ 8,7800	15.722.013/0001-41	26/05/2021 13:47:18:307
R\$ 8,7700	08.658.622/0001-13	26/05/2021 13:47:35:853
R\$ 8,6000	15.722.013/0001-41	26/05/2021 13:47:54:817
R\$ 8,5900	08.658.622/0001-13	26/05/2021 13:48:11:120
R\$ 8,5800	15.722.013/0001-41	26/05/2021 13:49:26:803
R\$ 8,5700	08.658.622/0001-13	26/05/2021 13:49:42:777

Não existem lances de desempate ME/EPP para o item

Eventos do Item

Evento	Data	Observações
Abertura	26/05/2021 13:31:12	Item aberto.
Encerramento etapa aberta	26/05/2021 13:51:43	Encerrada etapa aberta do item.
Sorteio eletrônico	26/05/2021 13:51:43	Item teve empate real para o valor 20,2700. Procedeu-se o sorteio eletrônico entre os fornecedores com propostas empatadas.
Encerramento	26/05/2021 13:51:43	Item encerrado.
Aceite de proposta	31/05/2021 10:37:43	Aceite individual da proposta. Fornecedor: J. J. VITALLI, CNPJ/CPF: 08.658.622/0001-13, pelo melhor lance de R\$ 8,5700.
Habilitação de fornecedor	01/06/2021 14:04:53	Habilitação em grupo de propostas. Fornecedor: J. J. VITALLI - CNPJ/CPF: 08.658.622/0001-13

Não existem intenções de recurso para o item

Item: 111 - Registro esfera

Propostas Participaram deste item as empresas abaixo relacionadas, com suas respectivas propostas.

(As propostas com * na frente foram desclassificadas)

CNPJ/CPF	Fornecedor	ME/EPP Equiparada	Declaração ME/EPP	Quantidade	Valor Unit.	Valor Global	Data/Hora Registro
41.841.443/0001-92	PAULO ELETRO LTDA	Sim	Sim	20	R\$ 15,0000	R\$ 300,0000	20/05/2021 15:31:07

Marca: HERC

Fabricante: HERC

Modelo / Versão: REGISTRO

Descrição Detalhada do Objeto Ofertado: REGISTRO ESFERA, MATERIAL: PVC, TIPO: BORBOLETA, BITOLA: 1,2", CARACTERÍSTICAS ADICIONAIS: TIPO MANUAL, APLICAÇÃO: INSTALAÇÃO HIDRÁULICA, TIPO FIXAÇÃO: ROSCÁVEL

Porte da empresa: ME/EPP

34.521.390/0001-67	COMERCIO DE MATERIAIS DE CONSTRUCAO EIRELI	Sim	Sim	20	R\$ 15,1300	R\$ 302,6000	21/05/2021 10:14:49
--------------------	--	-----	-----	----	-------------	--------------	---------------------

Marca: VIQUA

Fabricante: VIQUA

Modelo / Versão: VIQUA

Descrição Detalhada do Objeto Ofertado: Registro esfera, material: pvc, tipo: borboleta, bitola: 1,2", características adicionais: tipo manual, aplicação: instalação hidráulica, tipo fixação: roscável

Porte da empresa: ME/EPP

17.878.280/0001-38	PRISMA COMERCIO DE MATERIAIS DE CONSTRUCAO E OBRAS DE E	Sim	Sim	20	R\$ 15,1300	R\$ 302,6000	25/05/2021 14:26:57
--------------------	---	-----	-----	----	-------------	--------------	---------------------

Marca: FORTLEV

Fabricante: FORTLEV

Modelo / Versão: PVC

Descrição Detalhada do Objeto Ofertado: REGISTRO ESFERA, MATERIAL: PVC, TIPO: BORBOLETA, BITOLA: 1,2", CARACTERÍSTICAS ADICIONAIS: TIPO MANUAL, APLICAÇÃO: INSTALAÇÃO HIDRÁULICA, TIPO FIXAÇÃO: ROSCÁVEL

Porte da empresa: ME/EPP

15.722.013/0001-41	S R DISTRIBUIDORA SERVICOS E COMERCIO LTDA	Sim	Sim	20	R\$ 15,1300 R\$ 302,6000	25/05/2021 17:39:06
--------------------	--	-----	-----	----	--------------------------	------------------------

Marca: FORTLEV

Fabricante: FORTLEV

Modelo / Versão: CONFORME EDITAL

Descrição Detalhada do Objeto Ofertado: REGISTRO ESFERA, MATERIAL: PVC, TIPO: BORBOLETA, BITOLA: 1,2", CARACTERÍSTICAS ADICIONAIS: TIPO MANUAL, APLICAÇÃO: INSTALAÇÃO HIDRÁULICA, TIPO FIXAÇÃO: ROSCÁVEL

Porte da empresa: ME/EPP

29.843.035/0001-74	SENTINELA DO VALE COMERCIAL EIRELI	Sim	Sim	20	R\$ 15,1300 R\$ 302,6000	26/05/2021 08:46:58
--------------------	---------------------------------------	-----	-----	----	--------------------------	------------------------

Marca: plastilit

Fabricante: plastilit

Modelo / Versão: plastilit

Descrição Detalhada do Objeto Ofertado: REGISTRO ESFERA, MATERIAL: PVCTIPO: BORBOLETA, BITOLA: 1,2", CARACTERÍSTICAS ADICIONAIS: TIPO MANUAL, APLICAÇÃO: INSTALAÇÃO HIDRÁULICA, TIPO FIXAÇÃO: ROSCÁVEL

Porte da empresa: ME/EPP

29.617.012/0001-41	BAGAGEM COMERCIO E SERVICOS DE CONSTRUCOES EIRELI	Sim	Sim	20	R\$ 15,5000 R\$ 310,0000	24/05/2021 12:35:02
--------------------	---	-----	-----	----	--------------------------	------------------------

Marca: tigre

Fabricante: tigre

Modelo / Versão: tigre

Descrição Detalhada do Objeto Ofertado: REGISTRO ESFERA, MATERIAL: PVC, TIPO: BORBOLETA, BITOLA: 1,2", CARACTERÍSTICAS ADICIONAIS: TIPO MANUAL, APLICAÇÃO: INSTALAÇÃO HIDRÁULICA, TIPO FIXAÇÃO: ROSCÁVEL

Porte da empresa: ME/EPP

08.658.622/0001-13	J. J. VITALLI	Sim	Sim	20	R\$ 30,0000 R\$ 600,0000	25/05/2021 17:25:21
--------------------	---------------	-----	-----	----	--------------------------	------------------------

Marca: BAKOF TEC

Fabricante: BAKOF TEC

Modelo / Versão: 52036

Descrição Detalhada do Objeto Ofertado: Registro esfera, material: pvc, tipo: borboleta, bitola: 1,2", características adicionais: tipo manual, aplicação: instalação hidráulica, tipo fixação: roscável.

Porte da empresa: ME/EPP

Lances (Obs: lances com * na frente foram excluídos pelo pregoeiro)

Valor do Lance	CNPJ/CPF	Data/Hora Registro
R\$ 30,0000	08.658.622/0001-13	26/05/2021 09:30:00:410
R\$ 15,5000	29.617.012/0001-41	26/05/2021 09:30:00:410
R\$ 15,1300	17.878.280/0001-38	26/05/2021 09:30:00:410
R\$ 15,1300	15.722.013/0001-41	26/05/2021 09:30:00:410
R\$ 15,1300	29.843.035/0001-74	26/05/2021 09:30:00:410
R\$ 15,1300	34.521.390/0001-67	26/05/2021 09:30:00:410
R\$ 15,0000	41.841.443/0001-92	26/05/2021 09:30:00:410
R\$ 14,9900	08.658.622/0001-13	26/05/2021 13:43:32:600
R\$ 14,9800	29.843.035/0001-74	26/05/2021 13:43:48:290
R\$ 14,9700	08.658.622/0001-13	26/05/2021 13:44:04:893
R\$ 14,9600	29.843.035/0001-74	26/05/2021 13:44:20:420
R\$ 9,0000	41.841.443/0001-92	26/05/2021 13:44:29:587

R\$ 8,9900	08.658.622/0001-13	26/05/2021 13:44:46:250
R\$ 9,0000	29.843.035/0001-74	26/05/2021 13:45:02:947
R\$ 8,9000	29.617.012/0001-41	26/05/2021 13:46:42:733
R\$ 8,8900	08.658.622/0001-13	26/05/2021 13:46:59:547
R\$ 8,8800	15.722.013/0001-41	26/05/2021 13:47:21:120
R\$ 8,8700	08.658.622/0001-13	26/05/2021 13:47:37:370
R\$ 8,8600	15.722.013/0001-41	26/05/2021 13:47:51:773
R\$ 8,8500	08.658.622/0001-13	26/05/2021 13:48:08:000
R\$ 8,8000	29.617.012/0001-41	26/05/2021 13:49:24:413
R\$ 8,7900	15.722.013/0001-41	26/05/2021 13:49:32:220
R\$ 8,7800	08.658.622/0001-13	26/05/2021 13:49:48:857

Não existem lances de desempate ME/EPP para o item

Eventos do Item

Evento	Data	Observações
Abertura	26/05/2021 13:35:12	Item aberto.
Encerramento etapa aberta	26/05/2021 13:51:49	Encerrada etapa aberta do item.
Sorteio eletrônico	26/05/2021 13:51:49	Item teve empate real para o valor 15,1300. Procedeu-se o sorteio eletrônico entre os fornecedores com propostas empatadas.
Encerramento	26/05/2021 13:51:49	Item encerrado.
Aceite de proposta	31/05/2021 10:37:55	Aceite individual da proposta. Fornecedor: J. J. VITALLI, CNPJ/CPF: 08.658.622/0001-13, pelo melhor lance de R\$ 8,7800.
Habilitação de fornecedor	01/06/2021 14:04:53	Habilitação em grupo de propostas. Fornecedor: J. J. VITALLI - CNPJ/CPF: 08.658.622/0001-13

Não existem intenções de recurso para o item

Item: 112 - Registro pressão

Propostas Participaram deste item as empresas abaixo relacionadas, com suas respectivas propostas.

(As propostas com * na frente foram desclassificadas)

CNPJ/CPF	Fornecedor	ME/EPP Equiparada	Declaração ME/EPP	Quantidade	Valor Unit.	Valor Global	Data/Hora Registro
29.617.012/0001-41	BAGAGEM COMERCIO E SERVICOS DE CONSTRUÇOES EIRELI	Sim	Sim	25	R\$ 30,5000	R\$ 762,5000	24/05/2021 12:35:02
	Marca: tigre						
	Fabricante: tigre						
	Modelo / Versão: tigre						
	Descrição Detalhada do Objeto Ofertado: REGISTRO PRESSÃO, MATERIAL: PVC, DIÂMETRO: 25 MM, TIPO: SOLDAVEL, APLICAÇÃO: INSTALAÇÃO HIDRÁULICA						
	Porte da empresa: ME/EPP						
41.841.443/0001-92	PAULO ELETRO LTDA	Sim	Sim	25	R\$ 34,0000	R\$ 850,0000	20/05/2021 15:31:07
	Marca: HIGIBAN						
	Fabricante: HIGIBAN						
	Modelo / Versão: REGISTRO						
	Descrição Detalhada do Objeto Ofertado: REGISTRO PRESSÃO, MATERIAL: PVC, DIÂMETRO: 25 MM, TIPO: SOLDAVEL, APLICAÇÃO: INSTALAÇÃO HIDRÁULICA						
	Porte da empresa: ME/EPP						
34.521.390/0001-67	COMERCIO DE MATERIAIS DE CONSTRUCAO EIRELI	Sim	Sim	25	R\$ 34,0200	R\$ 850,5000	21/05/2021 10:14:49
	Marca: VIQUA						
	Fabricante: VIQUA						
	Modelo / Versão: VIQUA						
	Descrição Detalhada do Objeto Ofertado: Registro pressão, material:						

pvc, diâmetro: 25 mm, tipo: soldavel, aplicação: instalação hidráulica

Porte da empresa: ME/EPP

17.878.280/0001-38	PRISMA COMERCIO DE MATERIAIS DE CONSTRUCAO E OBRAS DE E	Sim	Sim	25	R\$ 34,0200	R\$ 850,5000	25/05/2021 14:26:57
--------------------	---	-----	-----	----	-------------	--------------	------------------------

Marca: FORTLEV

Fabricante: FORTLEV

Modelo / Versão: PVC

Descrição Detalhada do Objeto Ofertado: REGISTRO PRESSÃO, MATERIAL: PVC, DIÂMETRO: 25 MM, TIPO: SOLDABEL, APLICAÇÃO: INSTALAÇÃO HIDRÁULICA

Porte da empresa: ME/EPP

15.722.013/0001-41	S R DISTRIBUIDORA SERVICOS E COMERCIO LTDA	Sim	Sim	25	R\$ 34,0200	R\$ 850,5000	25/05/2021 17:39:06
--------------------	--	-----	-----	----	-------------	--------------	------------------------

Marca: DOCOL

Fabricante: DOCOL

Modelo / Versão: CONFORME EDITAL

Descrição Detalhada do Objeto Ofertado: REGISTRO PRESSÃO, MATERIAL: PVC, DIÂMETRO: 25 MM, TIPO: SOLDABEL, APLICAÇÃO: INSTALAÇÃO HIDRÁULICA

Porte da empresa: ME/EPP

32.936.252/0001-13	J C FARIAS PEREIRA	Sim	Sim	25	R\$ 34,0200	R\$ 850,5000	26/05/2021 08:51:01
--------------------	--------------------	-----	-----	----	-------------	--------------	------------------------

Marca: BOGNAR

Fabricante: BOGNAR

Modelo / Versão: BOGNAR

Descrição Detalhada do Objeto Ofertado: REGISTRO PRESSÃO, MATERIAL: PVC, DIÂMETRO: 25 MM, TIPO: SOLDABEL, APLICAÇÃO: INSTALAÇÃO HIDRÁULICA

Porte da empresa: ME/EPP

08.658.622/0001-13	J. J. VITALLI	Sim	Sim	25	R\$ 60,0000	R\$ 1.500,0000	25/05/2021 17:25:21
--------------------	---------------	-----	-----	----	-------------	----------------	------------------------

Marca: LIEGE

Fabricante: LIEGE

Modelo / Versão: 390909

Descrição Detalhada do Objeto Ofertado: Registro pressão, material: pvc, diâmetro: 25 mm, tipo: soldável, aplicação: instalação hidráulica.

Porte da empresa: ME/EPP

Lances (Obs: lances com * na frente foram excluídos pelo pregoeiro)

Valor do Lance	CNPJ/CPF	Data/Hora Registro
R\$ 60,0000	08.658.622/0001-13	26/05/2021 09:30:00:410
R\$ 34,0200	17.878.280/0001-38	26/05/2021 09:30:00:410
R\$ 34,0200	15.722.013/0001-41	26/05/2021 09:30:00:410
R\$ 34,0200	34.521.390/0001-67	26/05/2021 09:30:00:410
R\$ 34,0200	32.936.252/0001-13	26/05/2021 09:30:00:410
R\$ 34,0000	41.841.443/0001-92	26/05/2021 09:30:00:410
R\$ 30,5000	29.617.012/0001-41	26/05/2021 09:30:00:410
R\$ 30,4000	41.841.443/0001-92	26/05/2021 13:32:36:943
R\$ 30,3900	08.658.622/0001-13	26/05/2021 13:39:51:643
R\$ 30,9900	32.936.252/0001-13	26/05/2021 13:40:35:943
R\$ 27,0000	41.841.443/0001-92	26/05/2021 13:41:04:447
R\$ 26,9900	08.658.622/0001-13	26/05/2021 13:41:20:440
R\$ 25,0000	41.841.443/0001-92	26/05/2021 13:41:26:380
R\$ 24,9900	08.658.622/0001-13	26/05/2021 13:41:42:523
R\$ 23,0000	15.722.013/0001-41	26/05/2021 13:43:01:680
R\$ 22,9900	41.841.443/0001-92	26/05/2021 13:43:14:227
R\$ 22,9800	08.658.622/0001-13	26/05/2021 13:43:30:560
R\$ 22,0000	41.841.443/0001-92	26/05/2021 13:44:22:700

R\$ 21,9900	08.658.622/0001-13	26/05/2021 13:44:38:157
R\$ 9,0000	41.841.443/0001-92	26/05/2021 13:44:44:873
R\$ 8,9900	08.658.622/0001-13	26/05/2021 13:45:01:043
R\$ 8,9000	29.617.012/0001-41	26/05/2021 13:46:39:593
R\$ 8,8900	08.658.622/0001-13	26/05/2021 13:46:56:493
R\$ 8,8800	15.722.013/0001-41	26/05/2021 13:47:49:323
R\$ 8,8700	08.658.622/0001-13	26/05/2021 13:48:05:980
R\$ 8,8000	29.617.012/0001-41	26/05/2021 13:49:27:190
R\$ 8,7900	15.722.013/0001-41	26/05/2021 13:49:34:780
R\$ 8,7800	08.658.622/0001-13	26/05/2021 13:49:50:900

Não existem lances de desempate ME/EPP para o item

Eventos do Item

Evento	Data	Observações
Abertura	26/05/2021 13:31:31	Item aberto.
Encerramento etapa aberta	26/05/2021 13:51:51	Encerrada etapa aberta do item.
Sorteio eletrônico	26/05/2021 13:51:51	Item teve empate real para o valor 34,0200. Procedeu-se o sorteio eletrônico entre os fornecedores com propostas empatadas.
Encerramento	26/05/2021 13:51:51	Item encerrado.
Aceite de proposta	31/05/2021 10:38:07	Aceite individual da proposta. Fornecedor: J. J. VITALLI, CNPJ/CPF: 08.658.622/0001-13, pelo melhor lance de R\$ 8,7800.
Habilitação de fornecedor	01/06/2021 14:04:53	Habilitação em grupo de propostas. Fornecedor: J. J. VITALLI - CNPJ/CPF: 08.658.622/0001-13

Não existem intenções de recurso para o item

Item: 113 - Reparo válvula hidráulica

Propostas Participaram deste item as empresas abaixo relacionadas, com suas respectivas propostas.

(As propostas com * na frente foram desclassificadas)

CNPJ/CPF	Fornecedor	ME/EPP Equiparada	Declaração ME/EPP	Quantidade	Valor Unit.	Valor Global	Data/Hora Registro
41.841.443/0001-92	PAULO ELETRO LTDA	Sim	Sim	40	R\$ 71,0000	R\$ 2.840,0000	20/05/2021 15:31:07
Marca: CENSI							
Fabricante: CENSI							
Modelo / Versão: REPARO VALVULA HIDRAULICA							
Descrição Detalhada do Objeto Ofertado: REPARO VÁLVULA HIDRÁULICA, MATERIAL: PVC - CLORETO DE POLIVINILA, TIPO FIXAÇÃO: ROSCÁVEL, APLICAÇÃO: CAIXA ACOPLADA AO VASO, MODELO IDEAL STANDARD, COMPONENTES: BORRACHA, FLUTUADOR, GUIA, HASTE, REGULADORES, ALA, TIPO: DESCARGA							
Porte da empresa: ME/EPP							
17.878.280/0001-38	PRISMA COMERCIO DE MATERIAIS DE CONSTRUCAO E OBRAS DE E	Sim	Sim	40	R\$ 71,1900	R\$ 2.847,6000	25/05/2021 14:26:57
Marca: ASTRA							
Fabricante: ASTRA							
Modelo / Versão: PVC							
Descrição Detalhada do Objeto Ofertado: REPARO VÁLVULA HIDRÁULICA, MATERIAL: PVC - CLORETO DE POLIVINILA, TIPO FIXAÇÃO: ROSCÁVEL, APLICAÇÃO: CAIXA ACOPLADA AO VASO, MODELO IDEAL STANDARD, COMPONENTES: BORRACHA, FLUTUADOR, GUIA, HASTE, REGULADORES, ALA, TIPO: DESCARGA							
Porte da empresa: ME/EPP							
15.722.013/0001-41	S R DISTRIBUIDORA SERVICOS E COMERCIO LTDA	Sim	Sim	40	R\$ 71,1900	R\$ 2.847,6000	25/05/2021 17:39:06

Marca: HYDRA**Fabricante:** HYDRA**Modelo / Versão:** CONFORME EDITAL**Descrição Detalhada do Objeto Ofertado:** REPARO VÁLVULA HIDRÁULICA, MATERIAL: PVC - CLORETO DE POLIVINILA, TIPO FIXAÇÃO: ROSCÁVEL, APLICAÇÃO: CAIXA ACOPLADA AO VASO, MODELO IDEAL STANDARD, COMPONENTES: BORRACHA, FLUTUADOR, GUIA, HASTE, REGULADORES, ALA, TIPO: DESCARGA**Porte da empresa:** ME/EPP

29.843.035/0001-74	SENTINELA DO VALE COMERCIAL EIRELI	Sim	Sim	40	R\$ 71,1900 R\$ 2.847,6000	26/05/2021 08:46:58
--------------------	---------------------------------------	-----	-----	----	----------------------------	------------------------

Marca: blukit**Fabricante:** blukit**Modelo / Versão:** 340215**Descrição Detalhada do Objeto Ofertado:** REPARO VÁLVULA HIDRÁULICA, MATERIAL: PVC - CLORETO DE POLIVINILA, TIPO FIXAÇÃO: ROSCÁVEL, APLICAÇÃO: CAIXA ACOPLADA AO VASO, MODELO IDEAL STANDARD, COMPONENTES: BORRACHA, FLUTUADOR, GUIA, HASTE, REGULADORES, ALA, TIPO: DESCARGA**Porte da empresa:** ME/EPP

29.617.012/0001-41	BAGAGEM COMERCIO E SERVICOS DE CONSTRUCOES EIRELI	Sim	Sim	40	R\$ 75,0000 R\$ 3.000,0000	24/05/2021 12:35:02
--------------------	---	-----	-----	----	----------------------------	------------------------

Marca: plastubo**Fabricante:** plastubo**Modelo / Versão:** plastubo**Descrição Detalhada do Objeto Ofertado:** REPARO VÁLVULA HIDRÁULICA, MATERIAL: PVC - CLORETO DE POLIVINILA, TIPO FIXAÇÃO: ROSCÁVEL, APLICAÇÃO: CAIXA ACOPLADA AO VASO, MODELO IDEAL STANDARD, COMPONENTES: BORRACHA, FLUTUADOR, GUIA, HASTE, REGULADORES, ALA, TIPO: DESCARGA**Porte da empresa:** ME/EPP**Lances** (Obs: lances com * na frente foram excluídos pelo pregoeiro)

Valor do Lance	CNPJ/CPF	Data/Hora Registro
R\$ 75,0000	29.617.012/0001-41	26/05/2021 09:30:00:410
R\$ 71,1900	17.878.280/0001-38	26/05/2021 09:30:00:410
R\$ 71,1900	15.722.013/0001-41	26/05/2021 09:30:00:410
R\$ 71,1900	29.843.035/0001-74	26/05/2021 09:30:00:410
R\$ 71,0000	41.841.443/0001-92	26/05/2021 09:30:00:410
R\$ 70,9900	29.843.035/0001-74	26/05/2021 13:40:48:050
R\$ 66,0000	41.841.443/0001-92	26/05/2021 13:41:15:273
R\$ 68,0000	29.843.035/0001-74	26/05/2021 13:41:31:520

Não existem lances de desempate ME/EPP para o item**Eventos do Item**

Evento	Data	Observações
Abertura	26/05/2021 13:32:27	Item aberto.
Encerramento etapa aberta	26/05/2021 13:43:32	Encerrada etapa aberta do item.
Sorteio eletrônico	26/05/2021 13:43:32	Item teve empate real para o valor 71,1900. Procedeu-se o sorteio eletrônico entre os fornecedores com propostas empatadas.
Encerramento	26/05/2021 13:43:32	Item encerrado.
Aceite de proposta	31/05/2021 10:39:52	Aceite individual da proposta. Fornecedor: PAULO ELETRO LTDA, CNPJ/CPF: 41.841.443/0001-92, pelo melhor lance de R\$ 66,0000.
Abertura do prazo - Convocação anexo	02/06/2021 09:49:56	Convocado para envio de anexo o fornecedor PAULO ELETRO LTDA, CNPJ/CPF: 41.841.443/0001-92.
Encerramento do prazo - Convocação anexo	02/06/2021 12:47:54	Encerrado o prazo de Convocação de Anexo pelo fornecedor PAULO ELETRO LTDA, CNPJ/CPF: 41.841.443/0001-92.
Habilitação de fornecedor	02/06/2021 14:37:38	Habilitação em grupo de propostas. Fornecedor: PAULO ELETRO LTDA - CNPJ/CPF: 41.841.443/0001-92

Não existem intenções de recurso para o item**Item: 114 - Vaso sanitário**

Propostas Participaram deste item as empresas abaixo relacionadas, com suas respectivas propostas.

(As propostas com * na frente foram desclassificadas)

CNPJ/CPF	Fornecedor	ME/EPP Equiparada	Declaração ME/EPP	Quantidade	Valor Unit.	Valor Global	Data/Hora Registro
29.617.012/0001-41	BAGAGEM COMERCIO E SERVICOS DE CONSTRUÇOES EIRELI	Sim	Sim	10	R\$ 392,0000	R\$ 3.920,0000	24/05/2021 12:35:02
Marca: mari Fabricante: mari Modelo / Versão: mari Descrição Detalhada do Objeto Ofertado: VASO SANITÁRIO, MATERIAL: LOUÇA, COR: BRANCA, CARACTERÍSTICAS ADICIONAIS: ACOPLADO C, BOMBA MACERADORA ELÉTRICA 12VCC, CONEC Porte da empresa: ME/EPP							
17.878.280/0001-38	PRISMA COMERCIO DE MATERIAIS DE CONSTRUCAO E OBRAS DE E	Sim	Sim	10	R\$ 395,0000	R\$ 3.950,0000	25/05/2021 14:26:57
Marca: LUZARTE Fabricante: LUZARTE Modelo / Versão: LOUÇA Descrição Detalhada do Objeto Ofertado: VASO SANITÁRIO, MATERIAL: LOUÇA, COR: BRANCA, CARACTERÍSTICAS ADICIONAIS: ACOPLADO C, BOMBA MACERADORA ELÉTRICA 12VCC, CONEC Porte da empresa: ME/EPP							
15.722.013/0001-41	S R DISTRIBUIDORA SERVICOS E COMERCIO LTDA	Sim	Sim	10	R\$ 395,0000	R\$ 3.950,0000	25/05/2021 17:39:06
Marca: MARI LOUÇAS Fabricante: MARI LOUÇAS Modelo / Versão: CONFORME EDITAL Descrição Detalhada do Objeto Ofertado: VASO SANITÁRIO, MATERIAL: LOUÇA, COR: BRANCA, CARACTERÍSTICAS ADICIONAIS: ACOPLADO C, BOMBA MACERADORA ELÉTRICA 12VCC, CONEC Porte da empresa: ME/EPP							
38.559.624/0001-16	SAMARA VASCONCELOS ROSAS EIRELI	Sim	Sim	10	R\$ 500,0000	R\$ 5.000,0000	26/05/2021 09:09:20
Marca: LUZART Fabricante: LUZART Modelo / Versão: LUZART Descrição Detalhada do Objeto Ofertado: Vaso sanitário, material: louça, cor: branca, características adicionais: acoplado c, bomba maceradora elétrica 12vcc, conec Porte da empresa: ME/EPP							

Lances (Obs: lances com * na frente foram excluídos pelo pregoeiro)

Valor do Lance	CNPJ/CPF	Data/Hora Registro
R\$ 500,0000	38.559.624/0001-16	26/05/2021 09:30:00:410
R\$ 395,0000	17.878.280/0001-38	26/05/2021 09:30:00:410
R\$ 395,0000	15.722.013/0001-41	26/05/2021 09:30:00:410
R\$ 392,0000	29.617.012/0001-41	26/05/2021 09:30:00:410
R\$ 391,0000	15.722.013/0001-41	26/05/2021 13:42:25:560
R\$ 390,0000	17.878.280/0001-38	26/05/2021 13:42:29:047
R\$ 389,0000	15.722.013/0001-41	26/05/2021 13:42:32:257
R\$ 380,0000	29.617.012/0001-41	26/05/2021 13:42:35:153

R\$ 379,9900	15.722.013/0001-41	26/05/2021 13:44:07:073
R\$ 370,0000	17.878.280/0001-38	26/05/2021 13:44:31:337
R\$ 360,0000	29.617.012/0001-41	26/05/2021 13:46:08:490
R\$ 359,9900	15.722.013/0001-41	26/05/2021 13:47:29:037
R\$ 355,0000	17.878.280/0001-38	26/05/2021 13:47:37:277
R\$ 354,9900	15.722.013/0001-41	26/05/2021 13:47:44:517
R\$ 352,0000	17.878.280/0001-38	26/05/2021 13:49:07:247
R\$ 351,9900	15.722.013/0001-41	26/05/2021 13:49:51:007
R\$ 351,0000	17.878.280/0001-38	26/05/2021 13:51:29:030
R\$ 350,9900	15.722.013/0001-41	26/05/2021 13:53:07:737
R\$ 350,9000	17.878.280/0001-38	26/05/2021 13:53:41:870
R\$ 350,5000	15.722.013/0001-41	26/05/2021 13:53:52:213
R\$ 350,0000	29.617.012/0001-41	26/05/2021 13:54:02:587
R\$ 349,9000	15.722.013/0001-41	26/05/2021 13:54:59:163
R\$ 348,0000	17.878.280/0001-38	26/05/2021 13:55:20:127
R\$ 347,9900	15.722.013/0001-41	26/05/2021 13:55:48:627
R\$ 345,0000	17.878.280/0001-38	26/05/2021 13:56:23:787
R\$ 344,9900	15.722.013/0001-41	26/05/2021 13:56:28:920
R\$ 343,0000	17.878.280/0001-38	26/05/2021 13:57:42:897
R\$ 342,0000	15.722.013/0001-41	26/05/2021 13:57:46:117
R\$ 340,0000	17.878.280/0001-38	26/05/2021 13:58:07:457
R\$ 339,9900	15.722.013/0001-41	26/05/2021 13:59:47:330
R\$ 338,0000	17.878.280/0001-38	26/05/2021 14:01:25:010
R\$ 337,5000	15.722.013/0001-41	26/05/2021 14:01:28:943
R\$ 335,0000	17.878.280/0001-38	26/05/2021 14:02:42:253
R\$ 334,9900	15.722.013/0001-41	26/05/2021 14:02:46:293
R\$ 332,0000	17.878.280/0001-38	26/05/2021 14:04:16:990
R\$ 331,0000	15.722.013/0001-41	26/05/2021 14:04:21:417
R\$ 330,0000	17.878.280/0001-38	26/05/2021 14:04:32:143
R\$ 325,0000	15.722.013/0001-41	26/05/2021 14:05:50:073
R\$ 320,0000	17.878.280/0001-38	26/05/2021 14:07:31:743
R\$ 319,9900	15.722.013/0001-41	26/05/2021 14:07:45:567

Não existem lances de desempate ME/EPP para o item

Eventos do Item

Evento	Data	Observações
Abertura	26/05/2021 13:32:27	Item aberto.
Encerramento	26/05/2021 14:09:46	Item encerrado.
Encerramento etapa aberta	26/05/2021 14:09:46	Encerrada etapa aberta do item.
Aceite de proposta	31/05/2021 10:40:13	Aceite individual da proposta. Fornecedor: S R DISTRIBUIDORA SERVICOS E COMERCIO LTDA, CNPJ/CPF: 15.722.013/0001-41, pelo melhor lance de R\$ 319,9900.
Habilitação de fornecedor	01/06/2021 12:22:17	Habilitação em grupo de propostas. Fornecedor: S R DISTRIBUIDORA SERVICOS E COMERCIO LTDA - CNPJ/CPF: 15.722.013/0001-41

Não existem intenções de recurso para o item

Item: 115 - Assento vaso sanitário

Propostas Participaram deste item as empresas abaixo relacionadas, com suas respectivas propostas.

(As propostas com * na frente foram desclassificadas)

CNPJ/CPF	Fornecedor	ME/EPP Equiparada	Declaração ME/EPP	Quantidade	Valor Unit.	Valor Global	Data/Hora Registro
34.521.390/0001-67	COMERCIO DE MATERIAIS DE CONSTRUCAO EIRELI	Sim	Sim	20	R\$ 46,4700	R\$ 929,4000	21/05/2021 10:14:49
	Marca: VIQUA						
	Fabricante: VIQUA						
	Modelo / Versão: VIQUA						

Descrição Detalhada do Objeto Ofertado: Assento vaso sanitário, material: polipropileno, cor: branca, características adicionais: oval, esmaltado, distancia dos furos: 15cm

Porte da empresa: ME/EPP

17.878.280/0001-38	PRISMA COMERCIO DE MATERIAIS DE CONSTRUCAO E OBRAS DE E	Sim	Sim	20	R\$ 46,4700	R\$ 929,4000	25/05/2021 14:26:57
--------------------	---	-----	-----	----	-------------	--------------	---------------------

Marca: KRONA

Fabricante: KRONA

Modelo / Versão: OVAL

Descrição Detalhada do Objeto Ofertado: ASSENTO VASO SANITÁRIO, MATERIAL: POLIPROPILENO, COR: BRANCA, CARACTERÍSTICAS ADICIONAIS: OVAL, ESMALTADO, DISTANCIA DOS FUROS: 15CM

Porte da empresa: ME/EPP

15.722.013/0001-41	S R DISTRIBUIDORA SERVICOS E COMERCIO LTDA	Sim	Sim	20	R\$ 46,4700	R\$ 929,4000	25/05/2021 17:39:06
--------------------	--	-----	-----	----	-------------	--------------	---------------------

Marca: GRANPLAST

Fabricante: GRANPLAST

Modelo / Versão: CONFORME EDITAL

Descrição Detalhada do Objeto Ofertado: ASSENTO VASO SANITÁRIO, MATERIAL: POLIPROPILENO, COR: BRANCA, CARACTERÍSTICAS ADICIONAIS: OVAL, ESMALTADO, DISTANCIA DOS FUROS: 15CM

Porte da empresa: ME/EPP

29.843.035/0001-74	SENTINELA DO VALE COMERCIAL EIRELI	Sim	Sim	20	R\$ 46,4700	R\$ 929,4000	26/05/2021 08:46:58
--------------------	------------------------------------	-----	-----	----	-------------	--------------	---------------------

Marca: astra

Fabricante: astra

Modelo / Versão: TOV/PP

Descrição Detalhada do Objeto Ofertado: ASSENTO VASO SANITÁRIO, MATERIAL: POLIPROPILENO, COR BRANCA, CARACTERÍSTICAS ADICIONAIS: OVAL, ESMALTADO DISTANCIA DOS FUROS: 15CM

Porte da empresa: ME/EPP

32.936.252/0001-13	J C FARIAS PEREIRA	Sim	Sim	20	R\$ 46,4700	R\$ 929,4000	26/05/2021 08:51:01
--------------------	--------------------	-----	-----	----	-------------	--------------	---------------------

Marca: GRANPLAST

Fabricante: GRANPLAST

Modelo / Versão: GRANPLAST

Descrição Detalhada do Objeto Ofertado: ASSENTO VASO SANITÁRIO, MATERIAL: POLIPROPILENO, COR: BRANCA, CARACTERÍSTICAS ADICIONAIS: OVAL, ESMALTADO, DISTANCIA DOS FUROS: 15CM

Porte da empresa: ME/EPP

38.559.624/0001-16	SAMARA VASCONCELOS ROSAS EIRELI	Sim	Sim	20	R\$ 50,0000	R\$ 1.000,0000	26/05/2021 09:09:20
--------------------	---------------------------------	-----	-----	----	-------------	----------------	---------------------

Marca: GRANDPLAST

Fabricante: GRANDPLAST

Modelo / Versão: GRANDPLAST

Descrição Detalhada do Objeto Ofertado: Assento vaso sanitário, material: polipropileno, cor: branca, características adicionais: oval, esmaltado, distancia dos furos: 15cm

Porte da empresa: ME/EPP

29.617.012/0001-41	BAGAGEM COMERCIO E SERVICOS DE CONSTRUcoes EIRELI	Sim	Sim	20	R\$ 51,5000	R\$ 1.030,0000	24/05/2021 12:35:02
--------------------	---	-----	-----	----	-------------	----------------	---------------------

Marca: astra

Fabricante: astra

Modelo / Versão: astra

Descrição Detalhada do Objeto Ofertado: ASSENTO VASO SANITÁRIO, MATERIAL: POLIPROPILENO, COR: BRANCA, CARACTERÍSTICAS

ADICIONAIS: OVAL, ESMALTADO, DISTANCIA DOS FUROS: 15CM

Porte da empresa: ME/EPP

08.658.622/0001-13 J. J. VITALLI Sim Sim 20 R\$ 100,0000 R\$ 2.000,0000 25/05/2021 17:25:21

Marca: HERC**Fabricante:** HERC**Modelo / Versão:** 877441**Descrição Detalhada do Objeto Ofertado:** Assento vaso sanitário, material: polipropileno, cor: branca, características adicionais: oval, esmaltado, distância dos furos: 15cm.**Porte da empresa:** ME/EPP**Lances** (Obs: lances com * na frente foram excluídos pelo pregoeiro)

Valor do Lance	CNPJ/CPF	Data/Hora Registro
R\$ 100,0000	08.658.622/0001-13	26/05/2021 09:30:00:410
R\$ 51,5000	29.617.012/0001-41	26/05/2021 09:30:00:410
R\$ 50,0000	38.559.624/0001-16	26/05/2021 09:30:00:410
R\$ 46,4700	34.521.390/0001-67	26/05/2021 09:30:00:410
R\$ 46,4700	17.878.280/0001-38	26/05/2021 09:30:00:410
R\$ 46,4700	15.722.013/0001-41	26/05/2021 09:30:00:410
R\$ 46,4700	29.843.035/0001-74	26/05/2021 09:30:00:410
R\$ 46,4700	32.936.252/0001-13	26/05/2021 09:30:00:410
R\$ 35,0000	32.936.252/0001-13	26/05/2021 13:40:47:800
R\$ 40,0000	29.843.035/0001-74	26/05/2021 13:41:22:233
R\$ 34,9900	15.722.013/0001-41	26/05/2021 13:42:21:887
R\$ 46,4500	17.878.280/0001-38	26/05/2021 13:42:34:477
R\$ 30,0000	32.936.252/0001-13	26/05/2021 13:42:34:863
R\$ 29,9900	15.722.013/0001-41	26/05/2021 13:44:14:767
R\$ 39,9900	08.658.622/0001-13	26/05/2021 13:45:10:273
R\$ 29,0000	29.617.012/0001-41	26/05/2021 13:46:27:973
R\$ 28,0000	32.936.252/0001-13	26/05/2021 13:46:51:590
R\$ 27,9900	15.722.013/0001-41	26/05/2021 13:47:34:243
R\$ 27,0000	32.936.252/0001-13	26/05/2021 13:47:59:120
R\$ 26,9900	15.722.013/0001-41	26/05/2021 13:49:41:907
R\$ 26,0000	29.617.012/0001-41	26/05/2021 13:49:43:087
R\$ 25,0000	32.936.252/0001-13	26/05/2021 13:50:10:343

Não existem lances de desempate ME/EPP para o item**Eventos do Item**

Evento	Data	Observações
Abertura	26/05/2021 13:33:01	Item aberto.
Encerramento	26/05/2021 13:52:11	Item encerrado.
Encerramento etapa aberta	26/05/2021 13:52:11	Encerrada etapa aberta do item.
Aceite de proposta	31/05/2021 10:40:33	Aceite individual da proposta. Fornecedor: J C FARIAS PEREIRA, CNPJ/CPF: 32.936.252/0001-13, pelo melhor lance de R\$ 25,0000.
Habilitação de fornecedor	02/06/2021 09:39:33	Habilitação em grupo de propostas. Fornecedor: J C FARIAS PEREIRA - CNPJ/CPF: 32.936.252/0001-13

Não existem intenções de recurso para o item**Item: 116 - Fechadura****Propostas** Participaram deste item as empresas abaixo relacionadas, com suas respectivas propostas.

(As propostas com * na frente foram desclassificadas)

CNPJ/CPF	Fornecedor	ME/EPP Equiparada	Declaração ME/EPP	Quantidade	Valor Unit.	Valor Global	Data/Hora Registro
29.617.012/0001-41	BAGAGEM COMERCIO E SERVICOS DE CONSTRUCOES EIRELI	Sim	Sim	50	R\$ 58,0000	R\$ 2.900,0000	24/05/2021 12:35:02

Marca: aliança**Fabricante:** aliança**Modelo / Versão:** aliança**Descrição Detalhada do Objeto Ofertado:** FECHADURA, MATERIAL CAIXA: METAL, COMPONENTES: DUAS CHAVES, TIPO: TETRA, APLICAÇÃO: PORTA**Porte da empresa:** ME/EPP

17.878.280/0001-38	PRISMA COMERCIO DE MATERIAIS DE CONSTRUCAO E OBRAS DE E	Sim	Sim	50	R\$ 58,4600	R\$ 2.923,0000	25/05/2021 14:26:57
--------------------	---	-----	-----	----	-------------	----------------	---------------------

Marca: SILVANA**Fabricante:** SILVANA**Modelo / Versão:** METAL**Descrição Detalhada do Objeto Ofertado:** FECHADURA, MATERIAL CAIXA: METAL, COMPONENTES: DUAS CHAVES, TIPO: TETRA, APLICAÇÃO: PORTA**Porte da empresa:** ME/EPP

15.722.013/0001-41	S R DISTRIBUIDORA SERVICOS E COMERCIO LTDA	Sim	Sim	50	R\$ 58,4600	R\$ 2.923,0000	25/05/2021 17:39:06
--------------------	--	-----	-----	----	-------------	----------------	---------------------

Marca: SILVANA**Fabricante:** SILVANA**Modelo / Versão:** CONFORME EDITAL**Descrição Detalhada do Objeto Ofertado:** FECHADURA, MATERIAL CAIXA: METAL, COMPONENTES: DUAS CHAVES, TIPO: TETRA, APLICAÇÃO: PORTA**Porte da empresa:** ME/EPP

32.936.252/0001-13	J C FARIAS PEREIRA	Sim	Sim	50	R\$ 58,4600	R\$ 2.923,0000	26/05/2021 08:51:01
--------------------	--------------------	-----	-----	----	-------------	----------------	---------------------

Marca: STAM**Fabricante:** STAM**Modelo / Versão:** STAM**Descrição Detalhada do Objeto Ofertado:** FECHADURA, MATERIAL CAIXA: METAL, COMPONENTES: DUAS CHAVES, TIPO: TETRA, APLICAÇÃO: PORTA**Porte da empresa:** ME/EPP

37.964.984/0001-30	RIBEIRO PORTAS INDUSTRIA E COMERCIO DE ARTEFATOS DE MAD	Sim	Sim	50	R\$ 100,0000	R\$ 5.000,0000	22/05/2021 13:02:43
--------------------	---	-----	-----	----	--------------	----------------	---------------------

Marca: 3f**Fabricante:** 3F**Modelo / Versão:** 3f**Descrição Detalhada do Objeto Ofertado:** Descrição: Fechadura, material caixa: metal, componentes: duas chaves, tipo: tetra, aplicação: porta**Porte da empresa:** ME/EPP**Lances** (Obs: lances com * na frente foram excluídos pelo pregoeiro)

Valor do Lance	CNPJ/CPF	Data/Hora Registro
R\$ 100,0000	37.964.984/0001-30	26/05/2021 09:30:00:410
R\$ 58,4600	17.878.280/0001-38	26/05/2021 09:30:00:410
R\$ 58,4600	15.722.013/0001-41	26/05/2021 09:30:00:410
R\$ 58,4600	32.936.252/0001-13	26/05/2021 09:30:00:410
R\$ 58,0000	29.617.012/0001-41	26/05/2021 09:30:00:410
R\$ 55,0000	32.936.252/0001-13	26/05/2021 13:41:07:977
R\$ 54,9000	37.964.984/0001-30	26/05/2021 13:44:01:710
R\$ 54,0000	29.617.012/0001-41	26/05/2021 13:46:18:087
R\$ 53,0000	17.878.280/0001-38	26/05/2021 13:46:27:207
R\$ 50,0000	32.936.252/0001-13	26/05/2021 13:46:36:913
R\$ 49,9900	15.722.013/0001-41	26/05/2021 13:47:40:317
R\$ 48,0000	32.936.252/0001-13	26/05/2021 13:48:04:627
R\$ 49,9500	37.964.984/0001-30	26/05/2021 13:49:08:353
R\$ 47,9900	15.722.013/0001-41	26/05/2021 13:50:58:320
R\$ 47,5000	32.936.252/0001-13	26/05/2021 13:51:22:373

R\$ 47,0000	29.617.012/0001-41	26/05/2021 13:51:38:140
R\$ 46,8000	32.936.252/0001-13	26/05/2021 13:52:04:480
R\$ 46,0000	29.617.012/0001-41	26/05/2021 13:53:28:410
R\$ 45,9900	15.722.013/0001-41	26/05/2021 13:54:36:507
R\$ 45,0000	29.617.012/0001-41	26/05/2021 13:54:57:997
R\$ 44,9900	15.722.013/0001-41	26/05/2021 13:55:02:900
R\$ 40,0000	29.617.012/0001-41	26/05/2021 13:55:26:903
R\$ 39,9900	15.722.013/0001-41	26/05/2021 13:56:22:417
R\$ 39,0000	29.617.012/0001-41	26/05/2021 13:57:05:530
R\$ 38,9900	15.722.013/0001-41	26/05/2021 13:58:26:580
R\$ 38,0000	29.617.012/0001-41	26/05/2021 14:00:22:840

Não existem lances de desempate ME/EPP para o item

Eventos do Item

Evento	Data	Observações
Abertura	26/05/2021 13:36:47	Item aberto.
Encerramento etapa aberta	26/05/2021 14:02:23	Encerrada etapa aberta do item.
Encerramento	26/05/2021 14:02:23	Item encerrado.
Aceite de proposta	31/05/2021 10:40:48	Aceite individual da proposta. Fornecedor: BAGAGEM COMERCIO E SERVICOS DE CONSTRUCOES EIRELI, CNPJ/CPF: 29.617.012/0001-41, pelo melhor lance de R\$ 38,0000.
Habilitação de fornecedor	01/06/2021 16:45:34	Habilitação em grupo de propostas. Fornecedor: BAGAGEM COMERCIO E SERVICOS DE CONSTRUCOES EIRELI - CNPJ/CPF: 29.617.012/0001-41

Não existem intenções de recurso para o item

Item: 117 - Refletor

Propostas Participaram deste item as empresas abaixo relacionadas, com suas respectivas propostas.

(As propostas com * na frente foram desclassificadas)

CNPJ/CPF	Fornecedor	ME/EPP Equiparada	Declaração ME/EPP	Quantidade	Valor Unit.	Valor Global	Data/Hora Registro
17.878.280/0001-38	PRISMA COMERCIO DE MATERIAIS DE CONSTRUCAO E OBRAS DE E	Sim	Sim	30	R\$ 156,3300	R\$ 4.689,9000	25/05/2021 14:26:57
	Marca: G LIGTH						
	Fabricante: G LIGTH						
	Modelo / Versão: LED						
	Descrição Detalhada do Objeto Ofertado: REFLETOR, MATERIAL CORPO: ALUMÍNIO, TIPO LÂMPADA: LED, POTÊNCIA LÂMPADA: 200 W, TENSÃO ALIMENTAÇÃO: BIVOLT, ÂNGULO DE ABERTURA DA LENTE: 120°, TEMPERATURA DE COR: 64.000 K						
	Porte da empresa: ME/EPP						
15.722.013/0001-41	S R DISTRIBUIDORA SERVICOS E COMERCIO LTDA	Sim	Sim	30	R\$ 156,3300	R\$ 4.689,9000	25/05/2021 17:39:06
	Marca: AVANT						
	Fabricante: AVANT						
	Modelo / Versão: CONFORME EDITAL						
	Descrição Detalhada do Objeto Ofertado: REFLETOR, MATERIAL CORPO: ALUMÍNIO, TIPO LÂMPADA: LED, POTÊNCIA LÂMPADA: 200 W, TENSÃO ALIMENTAÇÃO: BIVOLT, ÂNGULO DE ABERTURA DA LENTE: 120°, TEMPERATURA DE COR: 64.000 K						
	Porte da empresa: ME/EPP						
29.617.012/0001-41	BAGAGEM COMERCIO E SERVICOS DE CONSTRUCOES EIRELI	Sim	Sim	30	R\$ 160,0000	R\$ 4.800,0000	24/05/2021 12:35:02
	Marca: g light						
	Fabricante: g light						

Modelo / Versão: g light**Descrição Detalhada do Objeto Ofertado:** REFLETOR, MATERIAL CORPO: ALUMÍNIO, TIPO LÂMPADA: LED, POTÊNCIA LÂMPADA: 200 W, TENSÃO ALIMENTAÇÃO: BIVOLT, ÂNGULO DE ABERTURA DA LENTE: 120°, TEMPERATURA DE COR: 64.000 K**Porte da empresa:** ME/EPP

17.451.234/0001-58	GR COMERCIO EIRELI	Sim	Sim	30	R\$ 200,0000	R\$ 6.000,0000	25/05/2021 18:40:23
--------------------	--------------------	-----	-----	----	--------------	----------------	---------------------

Marca: SV**Fabricante:** SV**Modelo / Versão:** SV**Descrição Detalhada do Objeto Ofertado:** REFLETOR, MATERIAL CORPO: ALUMÍNIO, TIPO LÂMPADA: LED, POTÊNCIA LÂMPADA: 200 W, TENSÃO ALIMENTAÇÃO: BIVOLT, ÂNGULO DE ABERTURA DA LENTE: 120°, TEMPERATURA DE COR: 64.000 K**Porte da empresa:** ME/EPP

35.901.797/0001-82	LOJAS AMEL LTDA	Sim	Sim	30	R\$ 383,8000	R\$ 11.514,0000	25/05/2021 19:34:58
--------------------	-----------------	-----	-----	----	--------------	-----------------	---------------------

Marca: Brtec**Fabricante:** Brtec**Modelo / Versão:** REFLETOR LED 200W**Descrição Detalhada do Objeto Ofertado:** REFLETOR, MATERIAL CORPO: ALUMÍNIO, TIPO LÂMPADA: LED, POTÊNCIA LÂMPADA: 200 W, TENSÃO ALIMENTAÇÃO: BIVOLT, ÂNGULO DE ABERTURA DA LENTE: 120°, TEMPERATURA DE COR: 64.000 K**Porte da empresa:** ME/EPP**Lances** (Obs: lances com * na frente foram excluídos pelo pregoeiro)

Valor do Lance	CNPJ/CPF	Data/Hora Registro
R\$ 383,8000	35.901.797/0001-82	26/05/2021 09:30:00:410
R\$ 200,0000	17.451.234/0001-58	26/05/2021 09:30:00:410
R\$ 160,0000	29.617.012/0001-41	26/05/2021 09:30:00:410
R\$ 156,3300	17.878.280/0001-38	26/05/2021 09:30:00:410
R\$ 156,3300	15.722.013/0001-41	26/05/2021 09:30:00:410
R\$ 156,3000	17.451.234/0001-58	26/05/2021 13:46:43:027
R\$ 155,0000	17.878.280/0001-38	26/05/2021 13:49:33:477
R\$ 154,9400	17.451.234/0001-58	26/05/2021 13:49:33:993
R\$ 322,0000	35.901.797/0001-82	26/05/2021 13:49:35:173
R\$ 154,9300	15.722.013/0001-41	26/05/2021 13:51:04:177
R\$ 154,8900	17.451.234/0001-58	26/05/2021 13:51:04:310
R\$ 150,0000	29.617.012/0001-41	26/05/2021 13:51:42:153
R\$ 149,9300	17.451.234/0001-58	26/05/2021 13:51:42:537
R\$ 148,0000	17.878.280/0001-38	26/05/2021 13:51:50:530
R\$ 147,9000	17.451.234/0001-58	26/05/2021 13:51:51:010
R\$ 147,8900	15.722.013/0001-41	26/05/2021 13:53:15:423
R\$ 147,7900	17.451.234/0001-58	26/05/2021 13:53:16:080
R\$ 147,7800	15.722.013/0001-41	26/05/2021 13:53:20:687
R\$ 147,7300	17.451.234/0001-58	26/05/2021 13:53:20:827
R\$ 147,0000	15.722.013/0001-41	26/05/2021 13:53:24:190
R\$ 146,9600	17.451.234/0001-58	26/05/2021 13:53:24:340
R\$ 146,5000	15.722.013/0001-41	26/05/2021 13:53:31:747
R\$ 146,4800	17.451.234/0001-58	26/05/2021 13:53:31:860
R\$ 146,0000	17.878.280/0001-38	26/05/2021 13:53:36:530
R\$ 145,9800	17.451.234/0001-58	26/05/2021 13:53:36:887
R\$ 145,9000	17.878.280/0001-38	26/05/2021 13:54:04:463
R\$ 145,8500	17.451.234/0001-58	26/05/2021 13:54:04:960
R\$ 140,0000	29.617.012/0001-41	26/05/2021 13:55:04:713
R\$ 139,9600	17.451.234/0001-58	26/05/2021 13:55:05:227
R\$ 130,0000	29.617.012/0001-41	26/05/2021 13:55:30:960
R\$ 129,9900	15.722.013/0001-41	26/05/2021 13:56:25:887

R\$ 129,0000	29.617.012/0001-41	26/05/2021 13:57:13:597
R\$ 128,9900	15.722.013/0001-41	26/05/2021 13:58:30:353
R\$ 127,0000	17.878.280/0001-38	26/05/2021 13:58:41:940

Não existem lances de desempate ME/EPP para o item

Eventos do Item

Evento	Data	Observações
Abertura	26/05/2021 13:40:30	Item aberto.
Encerramento etapa aberta	26/05/2021 14:00:42	Encerrada etapa aberta do item.
Encerramento	26/05/2021 14:00:42	Item encerrado.
Aceite de proposta	31/05/2021 10:41:31	Aceite individual da proposta. Fornecedor: PRISMA COMERCIO DE MATERIAIS DE CONSTRUCAO E OBRAS DE E, CNPJ/CPF: 17.878.280/0001-38, pelo melhor lance de R\$ 127,0000.
Habilitação de fornecedor	01/06/2021 14:15:55	Habilitação em grupo de propostas. Fornecedor: PRISMA COMERCIO DE MATERIAIS DE CONSTRUCAO E OBRAS DE E - CNPJ/CPF: 17.878.280/0001-38

Não existem intenções de recurso para o item

Item: 118 - Cabo elétrico flexível

Propostas Participaram deste item as empresas abaixo relacionadas, com suas respectivas propostas.

(As propostas com * na frente foram desclassificadas)

CNPJ/CPF	Fornecedor	ME/EPP Equiparada	Declaração ME/EPP	Quantidade	Valor Unit.	Valor Global	Data/Hora Registro
29.617.012/0001-41	BAGAGEM COMERCIO E SERVICOS DE CONSTRUCOES EIRELI	Sim	Sim	3	R\$ 1.100,0000	R\$ 3.300,0000	24/05/2021 12:35:02
	Marca: corfio						
	Fabricante: corfio						
	Modelo / Versão: corfio						
	Descrição Detalhada do Objeto Ofertado: CABO ELÉTRICO FLEXÍVEL, TENSÃO ISOLAMENTO: > OU = 750 V, MATERIAL DO CONDUTOR: COBRE, MATERIAL ISOLAMENTO: PVC ANTI- CHAMA, COR DA ISOLAÇÃO: VERMELHA, BITOLA: 2,5 MM						
	Porte da empresa: ME/EPP						
24.616.322/0001-28	MORK SOLAR - PRODUTOS E SERVICOS ELETRICOS LTDA	Sim	Sim	3	R\$ 1.177,0000	R\$ 3.531,0000	24/05/2021 12:06:38
	Marca: NEWFLEX						
	Fabricante: NEWFLEX						
	Modelo / Versão: CABO FLEX 25MMX750V						
	Descrição Detalhada do Objeto Ofertado: CABO ELÉTRICO FLEXÍVEL, TENSÃO ISOLAMENTO: > OU = 750 V, MATERIAL DO CONDUTOR: COBRE, MATERIAL ISOLAMENTO: PVC ANTI- CHAMA, COR DA ISOLAÇÃO:VERMELHA, BITOLA: 2,5 MM						
	Porte da empresa: ME/EPP						
17.878.280/0001-38	PRISMA COMERCIO DE MATERIAIS DE CONSTRUCAO E OBRAS DE E	Sim	Sim	3	R\$ 1.177,0000	R\$ 3.531,0000	25/05/2021 14:26:57
	Marca: CONDUSCABOS						
	Fabricante: CONDUSCABOS						
	Modelo / Versão: PVC						
	Descrição Detalhada do Objeto Ofertado: CABO ELÉTRICO FLEXÍVEL, TENSÃO ISOLAMENTO: > OU = 750 V, MATERIAL DO CONDUTOR: COBRE, MATERIAL ISOLAMENTO: PVC ANTI- CHAMA, COR DA ISOLAÇÃO: VERMELHA, BITOLA: 2,5 MM						
	Porte da empresa: ME/EPP						

15.722.013/0001-41 S R DISTRIBUIDORA Sim Sim 3 R\$ 1.177,0000 R\$ 3.531,0000 25/05/2021
 SERVICOS E 17:39:06
 COMERCIO LTDA

Marca: CORFIO**Fabricante:** CORFIO**Modelo / Versão:** CONFORME EDITAL**Descrição Detalhada do Objeto Ofertado:** CABO ELÉTRICO FLEXÍVEL, TENSÃO ISOLAMENTO: > OU = 750 V, MATERIAL DO CONDUTOR: COBRE, MATERIAL ISOLAMENTO: PVC ANTI- CHAMA, COR DA ISOLAÇÃO: VERMELHA, BITOLA: 2,5 MM**Porte da empresa:** ME/EPP**Lances** (Obs: lances com * na frente foram excluídos pelo pregoeiro)

Valor do Lance	CNPJ/CPF	Data/Hora Registro
R\$ 1.177,0000	24.616.322/0001-28	26/05/2021 09:30:00:410
R\$ 1.177,0000	17.878.280/0001-38	26/05/2021 09:30:00:410
R\$ 1.177,0000	15.722.013/0001-41	26/05/2021 09:30:00:410
R\$ 1.100,0000	29.617.012/0001-41	26/05/2021 09:30:00:410
R\$ 1.099,9900	24.616.322/0001-28	26/05/2021 13:51:17:227
R\$ 1.099,9800	15.722.013/0001-41	26/05/2021 13:54:06:743
R\$ 1.099,0000	24.616.322/0001-28	26/05/2021 13:54:14:603
R\$ 1.090,0000	17.878.280/0001-38	26/05/2021 13:54:29:507
R\$ 1.080,0000	24.616.322/0001-28	26/05/2021 13:54:36:603
R\$ 1.079,9900	15.722.013/0001-41	26/05/2021 13:54:40:280
R\$ 1.075,0000	24.616.322/0001-28	26/05/2021 13:54:47:530
R\$ 1.074,9900	15.722.013/0001-41	26/05/2021 13:54:52:240
R\$ 1.070,0000	24.616.322/0001-28	26/05/2021 13:54:58:100
R\$ 1.069,9000	15.722.013/0001-41	26/05/2021 13:55:43:033
R\$ 1.065,0000	24.616.322/0001-28	26/05/2021 13:55:55:423
R\$ 1.050,0000	17.878.280/0001-38	26/05/2021 13:57:12:570
R\$ 1.040,0000	29.617.012/0001-41	26/05/2021 13:58:30:793
R\$ 1.039,9900	15.722.013/0001-41	26/05/2021 13:58:34:120
R\$ 1.030,0000	29.617.012/0001-41	26/05/2021 13:59:39:850
R\$ 1.010,0000	17.878.280/0001-38	26/05/2021 14:00:15:890
R\$ 1.000,0000	29.617.012/0001-41	26/05/2021 14:01:47:113
R\$ 999,0000	17.878.280/0001-38	26/05/2021 14:03:22:693
R\$ 800,0000	29.617.012/0001-41	26/05/2021 14:03:54:703

Não existem lances de desempate ME/EPP para o item**Eventos do Item**

Evento	Data	Observações
Abertura	26/05/2021 13:44:30	Item aberto.
Encerramento etapa aberta	26/05/2021 14:05:55	Encerrada etapa aberta do item.
Encerramento	26/05/2021 14:05:55	Item encerrado.
Aceite de proposta	31/05/2021 10:41:41	Aceite individual da proposta. Fornecedor: BAGAGEM COMERCIO E SERVICOS DE CONSTRUCOES EIRELI, CNPJ/CPF: 29.617.012/0001-41, pelo melhor lance de R\$ 800,0000.
Habilitação de fornecedor	01/06/2021 16:45:34	Habilitação em grupo de propostas. Fornecedor: BAGAGEM COMERCIO E SERVICOS DE CONSTRUCOES EIRELI - CNPJ/CPF: 29.617.012/0001-41

Não existem intenções de recurso para o item**Item: 119 - Eletroduto**

Propostas Participaram deste item as empresas abaixo relacionadas, com suas respectivas propostas.

(As propostas com * na frente foram desclassificadas)

CNPJ/CPF	Fornecedor	ME/EPP Equiparada	Declaração ME/EPP	Quantidade	Valor Unit.	Valor Global	Data/Hora Registro
17.878.280/0001-38	PRISMA COMERCIO DE MATERIAIS DE	Sim	Sim	300	R\$ 30,3500	R\$ 9.105,0000	25/05/2021 14:26:57

CONSTRUCAO E
OBRAS DE E

Marca: AMANCO

Fabricante: AMANCO

Modelo / Versão: PVC

Descrição Detalhada do Objeto Ofertado: ELETRODUTO, MATERIAL: PVC ANTI- CHAMA, TIPO: BENGALA RÍGIDO, COR: PRETA, APLICAÇÃO: MANUTENÇÃO PREDIAL, COMPRIMENTO: 4 M, DIÂMETRO NOMINAL: 1 1,2 POL

Porte da empresa: ME/EPP

15.722.013/0001-41 S R DISTRIBUIDORA Sim Sim 300 R\$ 30,3500 R\$ 9.105,0000 25/05/2021
SERVICOS E 17:39:06
COMERCIO LTDA

Marca: CIPLA

Fabricante: CIPLA

Modelo / Versão: CONFORME EDITAL

Descrição Detalhada do Objeto Ofertado: ELETRODUTO, MATERIAL: PVC ANTI- CHAMA, TIPO: BENGALA RÍGIDO, COR: PRETA, APLICAÇÃO: MANUTENÇÃO PREDIAL, COMPRIMENTO: 4 M, DIÂMETRO NOMINAL: 1 1,2 POL

Porte da empresa: ME/EPP

29.617.012/0001-41 BAGAGEM COMERCIO Sim Sim 300 R\$ 31,0000 R\$ 9.300,0000 24/05/2021
E SERVICOS DE 12:35:02
CONSTRUCOES EIRELI

Marca: corfio

Fabricante: corfio

Modelo / Versão: corfio

Descrição Detalhada do Objeto Ofertado: ELETRODUTO, MATERIAL: PVC ANTI- CHAMA, TIPO: BENGALA RÍGIDO, COR: PRETA, APLICAÇÃO: MANUTENÇÃO PREDIAL, COMPRIMENTO: 4 M, DIÂMETRO NOMINAL: 1 1,2 POL

Porte da empresa: ME/EPP

17.451.234/0001-58 GR COMERCIO EIRELI Sim Sim 300 R\$ 60,0000 R\$ 18.000,0000 25/05/2021
18:40:23

Marca: MAX

Fabricante: MAX

Modelo / Versão: MAX

Descrição Detalhada do Objeto Ofertado: ELETRODUTO, MATERIAL: PVC ANTICHAMA, TIPO: BENGALA RÍGIDO, COR: PRETA, APLICAÇÃO: MANUTENÇÃO PREDIAL, COMPRIMENTO: 4 M, DIÂMETRO NOMINAL: 1 1,2 POL

Porte da empresa: ME/EPP

Lances (Obs: lances com * na frente foram excluídos pelo pregoeiro)

Valor do Lance	CNPJ/CPF	Data/Hora Registro
R\$ 60,0000	17.451.234/0001-58	26/05/2021 09:30:00:410
R\$ 31,0000	29.617.012/0001-41	26/05/2021 09:30:00:410
R\$ 30,3500	17.878.280/0001-38	26/05/2021 09:30:00:410
R\$ 30,3500	15.722.013/0001-41	26/05/2021 09:30:00:410
R\$ 30,3400	17.878.280/0001-38	26/05/2021 13:54:29:173
R\$ 30,3000	15.722.013/0001-41	26/05/2021 13:54:45:687
R\$ 30,0000	17.878.280/0001-38	26/05/2021 13:56:40:110
R\$ 29,0000	29.617.012/0001-41	26/05/2021 13:58:16:433
R\$ 27,0000	17.878.280/0001-38	26/05/2021 13:59:53:880
R\$ 26,5000	29.617.012/0001-41	26/05/2021 14:01:22:787
R\$ 30,0000	15.722.013/0001-41	26/05/2021 14:03:09:130
R\$ 26,0000	17.878.280/0001-38	26/05/2021 14:04:55:693

Não existem lances de desempate ME/EPP para o item

Eventos do Item

Evento	Data	Observações
--------	------	-------------

Abertura	26/05/2021 13:46:58	Item aberto.
Encerramento etapa aberta	26/05/2021 14:06:56	Encerrada etapa aberta do item.
Encerramento	26/05/2021 14:06:56	Item encerrado.
Aceite de proposta	31/05/2021 10:41:56	Aceite individual da proposta. Fornecedor: PRISMA COMERCIO DE MATERIAIS DE CONSTRUCAO E OBRAS DE E, CNPJ/CPF: 17.878.280/0001-38, pelo melhor lance de R\$ 26,0000.
Habilitação de fornecedor	01/06/2021 14:15:55	Habilitação em grupo de propostas. Fornecedor: PRISMA COMERCIO DE MATERIAIS DE CONSTRUCAO E OBRAS DE E - CNPJ/CPF: 17.878.280/0001-38

Não existem intenções de recurso para o item

Item: 120 - Fita isolante elétrica

Propostas Participaram deste item as empresas abaixo relacionadas, com suas respectivas propostas.

(As propostas com * na frente foram desclassificadas)

CNPJ/CPF	Fornecedor	ME/EPP Equiparada	Declaração ME/EPP	Quantidade	Valor Unit.	Valor Global	Data/Hora Registro
41.841.443/0001-92	PAULO ELETRO LTDA	Sim	Sim	200	R\$ 8,0000	R\$ 1.600,0000	20/05/2021 15:31:07
	Marca: MELFI						
	Fabricante: MELFI						
	Modelo / Versão: FITA ISOLANTE						
	Descrição Detalhada do Objeto Ofertado: FITA ISOLANTE ELÉTRICA, MATERIAL BÁSICO: FILME DE PVC, RESISTÊNCIA À TENSÃO: ATÉ 750 V, COR: PRETA, CLASSE TEMPERATURA: 90 °C, LARGURA NOMINAL: 12 MM, ESPESSURA NOMINAL: 0,18 MM, COMPRIMENTO NOMINAL: 20 M						
	Porte da empresa: ME/EPP						
29.617.012/0001-41	BAGAGEM COMERCIO E SERVICOS DE CONSTRUCOES EIRELI	Sim	Sim	200	R\$ 8,0000	R\$ 1.600,0000	24/05/2021 12:35:02
	Marca: 3m						
	Fabricante: 3m						
	Modelo / Versão: 3m						
	Descrição Detalhada do Objeto Ofertado: FITA ISOLANTE ELÉTRICA, MATERIAL BÁSICO: FILME DE PVC, RESISTÊNCIA À TENSÃO: ATÉ 750 V, COR: PRETA, CLASSE TEMPERATURA: 90 °C, LARGURA NOMINAL: 12 MM, ESPESSURA NOMINAL: 0,18 MM, COMPRIMENTO NOMINAL: 20 M						
	Porte da empresa: ME/EPP						
33.253.020/0001-23	FILIFE LOPES BOECHAT ELETRICA	Sim	Sim	200	R\$ 8,1500	R\$ 1.630,0000	26/05/2021 09:25:32
	Marca: soprano						
	Fabricante: soprano						
	Modelo / Versão: fis-bt-13x20x20						
	Descrição Detalhada do Objeto Ofertado: FITA ISOLANTE 19MM X 20M COR PRETA - modelo fis-bt-13x20x20						
	Porte da empresa: ME/EPP						
34.521.390/0001-67	COMERCIO DE MATERIAIS DE CONSTRUCAO EIRELI	Sim	Sim	200	R\$ 8,1800	R\$ 1.636,0000	21/05/2021 10:14:49
	Marca: WORKER						
	Fabricante: WORKER						
	Modelo / Versão: WORKER						
	Descrição Detalhada do Objeto Ofertado: Fita isolante elétrica, material básico: filme de pvc, resistência à tensão: até 750 v, cor: preta, classe temperatura: 90 °c, largura nominal: 12 mm, espessura nominal: 0,18 mm, comprimento nominal: 20 m						
	Porte da empresa: ME/EPP						
24.616.322/0001-28	MORK SOLAR - PRODUTOS E SERVICOS ELETRICOS LTDA	Sim	Sim	200	R\$ 8,1800	R\$ 1.636,0000	24/05/2021 12:06:38

Marca: SOPRANO**Fabricante:** SOPRANO**Modelo / Versão:** FIS-BT-1320-18**Descrição Detalhada do Objeto Ofertado:** FITA ISOLANTE ELÉTRICA, MATERIAL BÁSICO: FILME DE PVC, RESISTÊNCIA À TENSÃO: ATÉ 750 V, COR: PRETA, CLASSE TEMPERATURA: 90 °C, LARGURA NOMINAL: 12 MM, ESPESSURA NOMINAL: 0,18 MM, COMPRIMENTO NOMINAL: 20 M**Porte da empresa:** ME/EPP

17.878.280/0001-38	PRISMA COMERCIO DE MATERIAIS DE CONSTRUCAO E OBRAS DE E	Sim	Sim	200	R\$ 8,1800	R\$ 1.636,0000	25/05/2021 14:26:57
--------------------	---	-----	-----	-----	------------	----------------	------------------------

Marca: MILLA**Fabricante:** MILLA**Modelo / Versão:** 750V**Descrição Detalhada do Objeto Ofertado:** FITA ISOLANTE ELÉTRICA, MATERIAL BÁSICO: FILME DE PVC, RESISTÊNCIA À TENSÃO: ATÉ 750 V, COR: PRETA, CLASSE TEMPERATURA: 90 °C, LARGURA NOMINAL: 12 MM, ESPESSURA NOMINAL: 0,18 MM, COMPRIMENTO NOMINAL: 20 M**Porte da empresa:** ME/EPP

15.722.013/0001-41	S R DISTRIBUIDORA SERVICOS E COMERCIO LTDA	Sim	Sim	200	R\$ 8,1800	R\$ 1.636,0000	25/05/2021 17:39:06
--------------------	--	-----	-----	-----	------------	----------------	------------------------

Marca: ADELBRAS**Fabricante:** ADELBRAS**Modelo / Versão:** CONFORME EDITAL**Descrição Detalhada do Objeto Ofertado:** FITA ISOLANTE ELÉTRICA, MATERIAL BÁSICO: FILME DE PVC, RESISTÊNCIA À TENSÃO: ATÉ 750 V, COR: PRETA, CLASSE TEMPERATURA: 90 °C, LARGURA NOMINAL: 12 MM, ESPESSURA NOMINAL: 0,18 MM, COMPRIMENTO NOMINAL: 20 M**Porte da empresa:** ME/EPP

23.140.085/0001-09	IGM COMERCIO VAREJISTA DE PECAS E ACESSORIOS PARA VEICU	Sim	Sim	200	R\$ 8,1800	R\$ 1.636,0000	25/05/2021 17:52:09
--------------------	---	-----	-----	-----	------------	----------------	------------------------

Marca: FOXLUX**Fabricante:** FOXLUX**Modelo / Versão:** BAIXA**Descrição Detalhada do Objeto Ofertado:** FITA ISOLANTE ELÉTRICA, MATERIAL BÁSICO: FILME DE PVC, RESISTÊNCIA À TENSÃO: ATÉ 750 V, COR: PRETA, CLASSE TEMPERATURA: 90 °C, LARGURA NOMINAL: 12 MM, ESPESSURA NOMINAL: 0,18 MM, COMPRIMENTO NOMINAL: 20 M**Porte da empresa:** ME/EPP

09.630.087/0001-55	OLITHIER COMERCIO DE MATERIAIS E MERCADORIAS EIRELI	Sim	Sim	200	R\$ 8,1800	R\$ 1.636,0000	25/05/2021 18:16:36
--------------------	---	-----	-----	-----	------------	----------------	------------------------

Marca: Vonder**Fabricante:** Vonder**Modelo / Versão:** Fita Isolante 19mm x 20m Preta 750V**Descrição Detalhada do Objeto Ofertado:** Fita isolante elétrica, material básico: filme de pvc, resistência à tensão: até 750 v, cor: preta, classe temperatura: 90°C, largura nominal: 12 mm, espessura nominal: 0,18 mm, comprimento nominal: 20 m.**Porte da empresa:** ME/EPP

08.658.622/0001-13	J. J. VITALLI	Sim	Sim	200	R\$ 20,0000	R\$ 4.000,0000	25/05/2021 17:25:21
--------------------	---------------	-----	-----	-----	-------------	----------------	------------------------

Marca: WORKER**Fabricante:** WORKER**Modelo / Versão:** 96954**Descrição Detalhada do Objeto Ofertado:** Fita isolante elétrica, material básico: filme de pvc, resistência à tensão: até 750 v, cor: preta, classe

temperatura: 90 °C, largura nominal: 12 mm, espessura nominal: 0,18 mm, comprimento nominal: 20 m.

Porte da empresa: ME/EPP

Lances (Obs: lances com * na frente foram excluídos pelo pregoeiro)

Valor do Lance	CNPJ/CPF	Data/Hora Registro
R\$ 20,0000	08.658.622/0001-13	26/05/2021 09:30:00:410
R\$ 8,1800	34.521.390/0001-67	26/05/2021 09:30:00:410
R\$ 8,1800	24.616.322/0001-28	26/05/2021 09:30:00:410
R\$ 8,1800	17.878.280/0001-38	26/05/2021 09:30:00:410
R\$ 8,1800	15.722.013/0001-41	26/05/2021 09:30:00:410
R\$ 8,1800	23.140.085/0001-09	26/05/2021 09:30:00:410
R\$ 8,1800	09.630.087/0001-55	26/05/2021 09:30:00:410
R\$ 8,1500	33.253.020/0001-23	26/05/2021 09:30:00:410
R\$ 8,0000	41.841.443/0001-92	26/05/2021 09:30:00:410
R\$ 8,0000	29.617.012/0001-41	26/05/2021 09:30:00:410
R\$ 7,9900	24.616.322/0001-28	26/05/2021 13:51:26:843
R\$ 7,5000	41.841.443/0001-92	26/05/2021 13:51:41:373
R\$ 7,4000	24.616.322/0001-28	26/05/2021 13:55:18:497
R\$ 6,0000	41.841.443/0001-92	26/05/2021 13:56:11:330
R\$ 5,9900	33.253.020/0001-23	26/05/2021 13:56:35:820
R\$ 5,9000	24.616.322/0001-28	26/05/2021 13:56:48:407
R\$ 5,7000	41.841.443/0001-92	26/05/2021 13:56:56:690
R\$ 5,5000	24.616.322/0001-28	26/05/2021 13:57:07:683
R\$ 5,4900	08.658.622/0001-13	26/05/2021 13:57:23:650
R\$ 5,1000	24.616.322/0001-28	26/05/2021 13:57:30:893
R\$ 5,0900	15.722.013/0001-41	26/05/2021 13:57:40:373
R\$ 5,0300	23.140.085/0001-09	26/05/2021 13:57:56:553
R\$ 7,9900	09.630.087/0001-55	26/05/2021 13:58:58:623
R\$ 5,0200	15.722.013/0001-41	26/05/2021 14:00:37:350
R\$ 5,0000	29.617.012/0001-41	26/05/2021 14:00:49:293
R\$ 4,9900	33.253.020/0001-23	26/05/2021 14:01:12:353
R\$ 5,0000	23.140.085/0001-09	26/05/2021 14:01:29:970
R\$ 4,9800	41.841.443/0001-92	26/05/2021 14:02:33:040
R\$ 4,9700	15.722.013/0001-41	26/05/2021 14:03:27:720
R\$ 4,5000	29.617.012/0001-41	26/05/2021 14:03:36:257
R\$ 4,4500	15.722.013/0001-41	26/05/2021 14:03:42:243
R\$ 4,9600	41.841.443/0001-92	26/05/2021 14:03:42:583
R\$ 4,0000	29.617.012/0001-41	26/05/2021 14:03:49:193
R\$ 3,9900	15.722.013/0001-41	26/05/2021 14:05:32:330

Não existem lances de desempate ME/EPP para o item

Eventos do Item

Evento	Data	Observações
Abertura	26/05/2021 13:48:33	Item aberto.
Encerramento etapa aberta	26/05/2021 14:07:33	Encerrada etapa aberta do item.
Sorteio eletrônico	26/05/2021 14:07:33	Item teve empate real para o valor 8,1800. Procedeu-se o sorteio eletrônico entre os fornecedores com propostas empatadas.
Encerramento	26/05/2021 14:07:33	Item encerrado.
Aceite de proposta	31/05/2021 10:42:09	Aceite individual da proposta. Fornecedor: S R DISTRIBUIDORA SERVICOS E COMERCIO LTDA, CNPJ/CPF: 15.722.013/0001-41, pelo melhor lance de R\$ 3,9900.
Habilitação de fornecedor	01/06/2021 12:22:17	Habilitação em grupo de propostas. Fornecedor: S R DISTRIBUIDORA SERVICOS E COMERCIO LTDA - CNPJ/CPF: 15.722.013/0001-41

Não existem intenções de recurso para o item

Item: 121 - Plafonier

Propostas Participaram deste item as empresas abaixo relacionadas, com suas

respectivas propostas.

(As propostas com * na frente foram desclassificadas)

CNPJ/CPF	Fornecedor	ME/EPP Equiparada	Declaração ME/EPP	Quantidade	Valor Unit.	Valor Global	Data/Hora Registro
41.841.443/0001-92	PAULO ELETRO LTDA	Sim	Sim	200	R\$ 5,0000	R\$ 1.000,0000	20/05/2021 15:33:49
<p>Marca: ILUMI Fabricante: ILUMI Modelo / Versão: PLAFONIER Descrição Detalhada do Objeto Ofertado: PLAFONIER, MATERIAL CORPO: PVC, FORMATO: REDONDO, COR: BRANCA, CARACTERÍSTICAS ADICIONAIS: SIMPLES SOQUETE DE PVC, BASE E-27 Porte da empresa: ME/EPP</p>							
34.521.390/0001-67	COMERCIO DE MATERIAIS DE CONSTRUCAO EIRELI	Sim	Sim	200	R\$ 5,1000	R\$ 1.020,0000	21/05/2021 10:15:48
<p>Marca: ILUMI Fabricante: ILUMI Modelo / Versão: ILUMI Descrição Detalhada do Objeto Ofertado: Plafonier, material corpo: pvc, formato: redondo, cor: branca, características adicionais: simples soquete de pvc, base e-27 Porte da empresa: ME/EPP</p>							
24.616.322/0001-28	MORK SOLAR - PRODUTOS E SERVICOS ELETRICOS LTDA	Sim	Sim	200	R\$ 5,1000	R\$ 1.020,0000	24/05/2021 12:07:52
<p>Marca: BETEL Fabricante: BETEL Modelo / Versão: 82288 Descrição Detalhada do Objeto Ofertado: PLAFONIER, MATERIAL CORPO: PVC, FORMATO: REDONDO, COR: BRANCA, CARACTERÍSTICAS ADICIONAIS: SIMPLES SOQUETE DE PVC, BASE E-27 Porte da empresa: ME/EPP</p>							
29.617.012/0001-41	BAGAGEM COMERCIO E SERVICOS DE CONSTRUCOES EIRELI	Sim	Sim	200	R\$ 5,1000	R\$ 1.020,0000	24/05/2021 12:49:05
<p>Marca: 3m Fabricante: 3m Modelo / Versão: 3m Descrição Detalhada do Objeto Ofertado: PLAFONIER, MATERIAL CORPO: PVC, FORMATO: REDONDO, COR: BRANCA, CARACTERÍSTICAS ADICIONAIS: SIMPLES SOQUETE DE PVC, BASE E-27 Porte da empresa: ME/EPP</p>							
17.878.280/0001-38	PRISMA COMERCIO DE MATERIAIS DE CONSTRUCAO E OBRAS DE E	Sim	Sim	200	R\$ 5,1000	R\$ 1.020,0000	25/05/2021 15:54:18
<p>Marca: FOXLUX Fabricante: FOXLUX Modelo / Versão: PVC Descrição Detalhada do Objeto Ofertado: PLAFONIER, MATERIAL CORPO: PVC, FORMATO: REDONDO, COR: BRANCA, CARACTERÍSTICAS ADICIONAIS: SIMPLES SOQUETE DE PVC, BASE E-27 Porte da empresa: ME/EPP</p>							
15.722.013/0001-41	S R DISTRIBUIDORA SERVICOS E COMERCIO LTDA	Sim	Sim	200	R\$ 5,1000	R\$ 1.020,0000	25/05/2021 17:43:04
<p>Marca: ILUMI Fabricante: ILUMI Modelo / Versão: CONFORME EDITAL Descrição Detalhada do Objeto Ofertado: PLAFONIER, MATERIAL CORPO:</p>							

PVC, FORMATO: REDONDO, COR: BRANCA, CARACTERÍSTICAS ADICIONAIS: SIMPLES SOQUETE DE PVC, BASE E-27

Porte da empresa: ME/EPP

23.140.085/0001-09	IGM COMERCIO VAREJISTA DE PECAS E ACESSORIOS PARA VEICU	Sim	Sim	200	R\$ 5,1000	R\$ 1.020,0000	25/05/2021 17:52:09
--------------------	--	-----	-----	-----	------------	----------------	------------------------

Marca: FOXLUX

Fabricante: FOXLUX

Modelo / Versão: BRANCO

Descrição Detalhada do Objeto Ofertado: PLAFONIER, MATERIAL CORPO: PVC, FORMATO: REDONDO, COR: BRANCA, CARACTERÍSTICAS ADICIONAIS: SIMPLES SOQUETE DE PVC, BASE E-27

Porte da empresa: ME/EPP

35.901.797/0001-82	LOJAS AMEL LTDA	Sim	Sim	200	R\$ 8,9500	R\$ 1.790,0000	25/05/2021 19:36:08
--------------------	-----------------	-----	-----	-----	------------	----------------	------------------------

Marca: V.Eletric

Fabricante: V.Eletric

Modelo / Versão: PLAFON E27

Descrição Detalhada do Objeto Ofertado: PLAFONIER, MATERIAL CORPO: PVC, FORMATO: REDONDO, COR: BRANCA, CARACTERÍSTICAS ADICIONAIS: SIMPLES SOQUETE DE PVC, BASE E-27

Porte da empresa: ME/EPP

08.658.622/0001-13	J. J. VITALLI	Sim	Sim	200	R\$ 10,0000	R\$ 2.000,0000	25/05/2021 17:27:58
--------------------	---------------	-----	-----	-----	-------------	----------------	------------------------

Marca: LIEGE

Fabricante: LIEGE

Modelo / Versão: 867560

Descrição Detalhada do Objeto Ofertado: Plafonier, material corpo: pvc, formato: redondo, cor: branca, características adicionais: simples soquete de pvc, base E-27.

Porte da empresa: ME/EPP

Lances (Obs: lances com * na frente foram excluídos pelo pregoeiro)

Valor do Lance	CNPJ/CPF	Data/Hora Registro
R\$ 10,0000	08.658.622/0001-13	26/05/2021 09:30:00:410
R\$ 8,9500	35.901.797/0001-82	26/05/2021 09:30:00:410
R\$ 5,1000	15.722.013/0001-41	26/05/2021 09:30:00:410
R\$ 5,1000	23.140.085/0001-09	26/05/2021 09:30:00:410
R\$ 5,1000	34.521.390/0001-67	26/05/2021 09:30:00:410
R\$ 5,1000	29.617.012/0001-41	26/05/2021 09:30:00:410
R\$ 5,1000	17.878.280/0001-38	26/05/2021 09:30:00:410
R\$ 5,1000	24.616.322/0001-28	26/05/2021 09:30:00:410
R\$ 5,0000	41.841.443/0001-92	26/05/2021 09:30:00:410
R\$ 4,9900	24.616.322/0001-28	26/05/2021 13:51:40:740
R\$ 4,8800	41.841.443/0001-92	26/05/2021 13:51:53:157
R\$ 4,8000	24.616.322/0001-28	26/05/2021 13:55:26:473
R\$ 4,7000	41.841.443/0001-92	26/05/2021 13:55:50:687
R\$ 4,5000	24.616.322/0001-28	26/05/2021 13:58:04:863
R\$ 4,4900	08.658.622/0001-13	26/05/2021 13:58:20:167
R\$ 4,0000	24.616.322/0001-28	26/05/2021 13:58:28:507
R\$ 3,9900	08.658.622/0001-13	26/05/2021 13:58:44:597
R\$ 3,9200	24.616.322/0001-28	26/05/2021 13:58:53:183
R\$ 4,0000	23.140.085/0001-09	26/05/2021 13:59:08:650
R\$ 3,9100	08.658.622/0001-13	26/05/2021 13:59:08:767
R\$ 8,9000	35.901.797/0001-82	26/05/2021 14:00:45:610
R\$ 8,8000	35.901.797/0001-82	26/05/2021 14:01:39:233
R\$ 8,7000	35.901.797/0001-82	26/05/2021 14:02:26:060
R\$ 3,9000	15.722.013/0001-41	26/05/2021 14:02:27:063
R\$ 3,8900	08.658.622/0001-13	26/05/2021 14:02:42:900

R\$ 3,8800	15.722.013/0001-41	26/05/2021 14:03:16:233
R\$ 3,8700	08.658.622/0001-13	26/05/2021 14:03:32:373
R\$ 3,8600	15.722.013/0001-41	26/05/2021 14:03:37:367
R\$ 3,5000	29.617.012/0001-41	26/05/2021 14:03:43:977
R\$ 3,4900	08.658.622/0001-13	26/05/2021 14:04:00:263
R\$ 3,4000	29.617.012/0001-41	26/05/2021 14:04:16:363
R\$ 3,3900	35.901.797/0001-82	26/05/2021 14:05:48:600

Não existem lances de desempate ME/EPP para o item

Eventos do Item

Evento	Data	Observações
Abertura	26/05/2021 13:50:01	Item aberto.
Encerramento etapa aberta	26/05/2021 14:07:49	Encerrada etapa aberta do item.
Sorteio eletrônico	26/05/2021 14:07:49	Item teve empate real para o valor 5,1000. Procedeu-se o sorteio eletrônico entre os fornecedores com propostas empatadas.
Encerramento	26/05/2021 14:07:49	Item encerrado.
Aceite de proposta	31/05/2021 10:42:25	Aceite individual da proposta. Fornecedor: LOJAS AMEL LTDA, CNPJ/CPF: 35.901.797/0001-82, pelo melhor lance de R\$ 3,3900.
Habilitação de fornecedor	01/06/2021 14:27:08	Habilitação em grupo de propostas. Fornecedor: LOJAS AMEL LTDA - CNPJ/CPF: 35.901.797/0001-82

Não existem intenções de recurso para o item

Item: 122 - Eletroduto

Propostas Participaram deste item as empresas abaixo relacionadas, com suas respectivas propostas.

(As propostas com * na frente foram desclassificadas)

CNPJ/CPF	Fornecedor	ME/EPP Equiparada	Declaração ME/EPP	Quantidade	Valor Unit.	Valor Global	Data/Hora Registro
29.617.012/0001-41	BAGAGEM COMERCIO E SERVICOS DE CONSTRUCOES EIRELI	Sim	Sim	5	R\$ 81,0000	R\$ 405,0000	24/05/2021 12:49:05
	Marca: fortlev						
	Fabricante: fortlev						
	Modelo / Versão: fortlev						
	Descrição Detalhada do Objeto Ofertado: ELETRODUTO, MATERIAL: PVC, TIPO: ESPIRALADO CORRUGADO, COR: AMARELA, DIÂMETRO NOMINAL: 3 POL						
	Porte da empresa: ME/EPP						
17.878.280/0001-38	PRISMA COMERCIO DE MATERIAIS DE CONSTRUCAO E OBRAS DE E	Sim	Sim	5	R\$ 81,7700	R\$ 408,8500	25/05/2021 15:54:18
	Marca: FORTLEV						
	Fabricante: FORTLEV						
	Modelo / Versão: PVC						
	Descrição Detalhada do Objeto Ofertado: ELETRODUTO, MATERIAL: PVC, TIPO: ESPIRALADO CORRUGADO, COR: AMARELA, DIÂMETRO NOMINAL: 3 POL						
	Porte da empresa: ME/EPP						
15.722.013/0001-41	S R DISTRIBUIDORA SERVICOS E COMERCIO LTDA	Sim	Sim	5	R\$ 81,7700	R\$ 408,8500	25/05/2021 17:43:04
	Marca: TIGRE						
	Fabricante: TIGRE						
	Modelo / Versão: CONFORME EDITAL						
	Descrição Detalhada do Objeto Ofertado: ELETRODUTO, MATERIAL: PVC, TIPO: ESPIRALADO CORRUGADO, COR: AMARELA, DIÂMETRO NOMINAL: 3 POL						
	Porte da empresa: ME/EPP						

Lances (Obs: lances com * na frente foram excluídos pelo pregoeiro)

Valor do Lance	CNPJ/CPF	Data/Hora Registro
R\$ 81,7700	17.878.280/0001-38	26/05/2021 09:30:00:410
R\$ 81,7700	15.722.013/0001-41	26/05/2021 09:30:00:410
R\$ 81,0000	29.617.012/0001-41	26/05/2021 09:30:00:410
R\$ 80,9900	15.722.013/0001-41	26/05/2021 14:00:41:293
R\$ 79,0000	17.878.280/0001-38	26/05/2021 14:02:04:557
R\$ 78,9900	15.722.013/0001-41	26/05/2021 14:02:21:117
R\$ 78,0000	29.617.012/0001-41	26/05/2021 14:03:22:477

Não existem lances de desempate ME/EPP para o item

Eventos do Item

Evento	Data	Observações
Abertura	26/05/2021 13:50:43	Item aberto.
Encerramento etapa aberta	26/05/2021 14:05:23	Encerrada etapa aberta do item.
Encerramento	26/05/2021 14:05:23	Item encerrado.
Aceite de proposta	31/05/2021 10:42:38	Aceite individual da proposta. Fornecedor: BAGAGEM COMERCIO E SERVICOS DE CONSTRUCOES EIRELI, CNPJ/CPF: 29.617.012/0001-41, pelo melhor lance de R\$ 78,0000.
Habilitação de fornecedor	01/06/2021 16:45:34	Habilitação em grupo de propostas. Fornecedor: BAGAGEM COMERCIO E SERVICOS DE CONSTRUCOES EIRELI - CNPJ/CPF: 29.617.012/0001-41

Não existem intenções de recurso para o item

Item: 123 - Lâmpada led

Propostas Participaram deste item as empresas abaixo relacionadas, com suas respectivas propostas.

(As propostas com * na frente foram desclassificadas)

CNPJ/CPF	Fornecedor	ME/EPP Equiparada	Declaração ME/EPP	Quantidade	Valor Unit.	Valor Global	Data/Hora Registro
41.841.443/0001-92	PAULO ELETRO LTDA	Sim	Sim	200	R\$ 10,0000	R\$ 2.000,0000	20/05/2021 15:33:49

Marca: ELGIN

Fabricante: ELGIN

Modelo / Versão: LED

Descrição Detalhada do Objeto Ofertado: LÂMPADA LED, TENSÃO NOMINAL: BIVOLT, POTÊNCIA NOMINAL: 9,5 W, TIPO BASE: E-27, COR: BRANCA, APLICAÇÃO: ILUMINAÇÃO, TIPO BULBO: A60

Porte da empresa: ME/EPP

29.617.012/0001-41	BAGAGEM COMERCIO E SERVICOS DE CONSTRUCOES EIRELI	Sim	Sim	200	R\$ 10,2000	R\$ 2.040,0000	24/05/2021 12:49:05
--------------------	---	-----	-----	-----	-------------	----------------	------------------------

Marca: g light

Fabricante: g light

Modelo / Versão: g light

Descrição Detalhada do Objeto Ofertado: LÂMPADA LED, TENSÃO NOMINAL: BIVOLT, POTÊNCIA NOMINAL: 9,5 W, TIPO BASE: E-27, COR: BRANCA, APLICAÇÃO: ILUMINAÇÃO, TIPO BULBO: A60

Porte da empresa: ME/EPP

24.616.322/0001-28	MORK SOLAR - PRODUTOS E SERVICOS ELETRICOS LTDA	Sim	Sim	200	R\$ 10,3300	R\$ 2.066,0000	24/05/2021 12:07:52
--------------------	---	-----	-----	-----	-------------	----------------	------------------------

Marca: KIAN

Fabricante: KIAN

Modelo / Versão: 10058 - 9W 6500K

Descrição Detalhada do Objeto Ofertado: LÂMPADA LED, TENSÃO NOMINAL: BIVOLT, POTÊNCIA NOMINAL: 9,5 W, TIPO BASE: E-27, COR:

BRANCA, APLICAÇÃO: ILUMINAÇÃO, TIPO BULBO: A60

Porte da empresa: ME/EPP

17.878.280/0001-38	PRISMA COMERCIO DE MATERIAIS DE CONSTRUCAO E OBRAS DE E	Sim	Sim	200	R\$ 10,3300	R\$ 2.066,0000	25/05/2021 15:54:18
--------------------	---	-----	-----	-----	-------------	----------------	------------------------

Marca: G LIGTH**Fabricante:** G LIGTH**Modelo / Versão:** LED**Descrição Detalhada do Objeto Ofertado:** LÂMPADA LED, TENSÃO NOMINAL: BIVOLT, POTÊNCIA NOMINAL: 9,5 W, TIPO BASE: E-27, COR: BRANCA, APLICAÇÃO: ILUMINAÇÃO, TIPO BULBO: A60**Porte da empresa:** ME/EPP

15.722.013/0001-41	S R DISTRIBUIDORA SERVICOS E COMERCIO LTDA	Sim	Sim	200	R\$ 10,3300	R\$ 2.066,0000	25/05/2021 17:43:04
--------------------	--	-----	-----	-----	-------------	----------------	------------------------

Marca: G-LIGHT**Fabricante:** G-LIGHT**Modelo / Versão:** CONFORME EDITAL**Descrição Detalhada do Objeto Ofertado:** LÂMPADA LED, TENSÃO NOMINAL: BIVOLT, POTÊNCIA NOMINAL: 9,5 W, TIPO BASE: E-27, COR: BRANCA, APLICAÇÃO: ILUMINAÇÃO, TIPO BULBO: A60**Porte da empresa:** ME/EPP

23.140.085/0001-09	IGM COMERCIO VAREJISTA DE PECAS E ACESSORIOS PARA VEICU	Sim	Sim	200	R\$ 10,3300	R\$ 2.066,0000	25/05/2021 17:52:09
--------------------	---	-----	-----	-----	-------------	----------------	------------------------

Marca: FOXLUX**Fabricante:** FOXLUX**Modelo / Versão:** BULBO**Descrição Detalhada do Objeto Ofertado:** LÂMPADA LED, TENSÃO NOMINAL: BIVOLT, POTÊNCIA NOMINAL: 9,5 W, TIPO BASE: E-27, COR: BRANCA, APLICAÇÃO: ILUMINAÇÃO, TIPO BULBO: A60**Porte da empresa:** ME/EPP

30.358.796/0001-10	SHOW LUZ LED E LAMPADAS ESPECIAIS EIRELI	Sim	Sim	200	R\$ 12,0000	R\$ 2.400,0000	25/05/2021 17:36:05
--------------------	--	-----	-----	-----	-------------	----------------	------------------------

Marca: AAA TOP/ ECOLUME**Fabricante:** AAA TOP/ ECOLUME**Modelo / Versão:** Lâmpada led**Descrição Detalhada do Objeto Ofertado:** MARCA AAA TOP VEM 06 UNIDADES POR CAIXA, MARCA ECCOLUME 1 UNIDADE POR CAIXA. Lâmpada led, tensão nominal: bivolt, potência nominal: 9w, tipo base: e-27, cor: branca, aplicação: iluminação, tipo bulbo: a60 Marca AAA Top/ Ecolume**Porte da empresa:** ME/EPP

17.451.234/0001-58	GR COMERCIO EIRELI	Sim	Sim	200	R\$ 12,0000	R\$ 2.400,0000	25/05/2021 18:40:23
--------------------	--------------------	-----	-----	-----	-------------	----------------	------------------------

Marca: LS**Fabricante:** LS**Modelo / Versão:** LS**Descrição Detalhada do Objeto Ofertado:** LÂMPADA LED, TENSÃO NOMINAL: BIVOLT, POTÊNCIA NOMINAL: 9,5 W, TIPO BASE: E-27, COR: BRANCA, APLICAÇÃO: ILUMINAÇÃO, TIPO BULBO: A60**Porte da empresa:** ME/EPP

30.701.265/0001-88	LX DISTRIBUIDORA DE MATERIAIS ELETRICOS EIRELI	Sim	Sim	200	R\$ 20,0000	R\$ 4.000,0000	25/05/2021 16:58:26
--------------------	--	-----	-----	-----	-------------	----------------	------------------------

Marca: SAVE ENERGY**Fabricante:** SAVE ENERGY**Modelo / Versão:** SE-215.1518**Descrição Detalhada do Objeto Ofertado:** LÂMPADA LED, TENSÃO

NOMINAL BIVOLT, POTÊNCIA NOMINAL 9,5 W, TIPO BASE E-27, COR: BRANCA, APLICAÇÃO: ILUMINAÇÃO, TIPO BULBO A60

Porte da empresa: ME/EPP

08.658.622/0001-13 J. J. VITALLI Sim Sim 200 R\$ 30,0000 R\$ 6.000,0000 25/05/2021 17:27:58

Marca: MAXXY

Fabricante: MAXXY

Modelo / Versão: LUZ-2449

Descrição Detalhada do Objeto Ofertado: Lâmpada led, tensão nominal: bivolt, potência nominal: 9,5 W, tipo base: E-27, cor: branca, aplicação: iluminação, tipo bulbo: A60

Porte da empresa: ME/EPP

03.764.895/0001-29 TECNO INDUSTRIAL E COMERCIAL EIRELI Sim Sim 200 R\$ 100,0000 R\$ 20.000,0000 19/05/2021 09:25:25

Marca: AVANT

Fabricante: AVANT

Modelo / Versão: LED9

Descrição Detalhada do Objeto Ofertado: LÂMPADA LED, TENSÃO NOMINAL: BIVOLT, POTÊNCIA NOMINAL: 9,5 W, TIPO BASE: E-27, COR: BRANCA, APLICAÇÃO: ILUMINAÇÃO, TIPO BULBO: A60

Porte da empresa: ME/EPP

Lances (Obs: lances com * na frente foram excluídos pelo pregoeiro)

Valor do Lance	CNPJ/CPF	Data/Hora Registro
R\$ 100,0000	03.764.895/0001-29	26/05/2021 09:30:00:410
R\$ 30,0000	08.658.622/0001-13	26/05/2021 09:30:00:410
R\$ 20,0000	30.701.265/0001-88	26/05/2021 09:30:00:410
R\$ 12,0000	17.451.234/0001-58	26/05/2021 09:30:00:410
R\$ 12,0000	30.358.796/0001-10	26/05/2021 09:30:00:410
R\$ 10,3300	17.878.280/0001-38	26/05/2021 09:30:00:410
R\$ 10,3300	24.616.322/0001-28	26/05/2021 09:30:00:410
R\$ 10,3300	15.722.013/0001-41	26/05/2021 09:30:00:410
R\$ 10,3300	23.140.085/0001-09	26/05/2021 09:30:00:410
R\$ 10,2000	29.617.012/0001-41	26/05/2021 09:30:00:410
R\$ 10,0000	41.841.443/0001-92	26/05/2021 09:30:00:410
R\$ 9,9900	03.764.895/0001-29	26/05/2021 13:51:56:070
R\$ 9,7090	41.841.443/0001-92	26/05/2021 13:52:07:497
R\$ 9,6990	03.764.895/0001-29	26/05/2021 13:52:09:203
R\$ 9,0000	41.841.443/0001-92	26/05/2021 13:52:13:047
R\$ 8,9900	03.764.895/0001-29	26/05/2021 13:52:15:163
R\$ 10,3200	17.451.234/0001-58	26/05/2021 13:54:19:697
R\$ 8,9800	24.616.322/0001-28	26/05/2021 13:55:36:163
R\$ 10,1900	17.451.234/0001-58	26/05/2021 13:58:46:647
R\$ 8,9700	03.764.895/0001-29	26/05/2021 14:00:22:820
R\$ 8,8000	24.616.322/0001-28	26/05/2021 14:00:31:503
R\$ 8,7900	03.764.895/0001-29	26/05/2021 14:00:34:907
R\$ 8,7100	24.616.322/0001-28	26/05/2021 14:00:56:203
R\$ 8,7000	03.764.895/0001-29	26/05/2021 14:00:57:603
R\$ 8,6900	15.722.013/0001-41	26/05/2021 14:02:15:263
R\$ 8,5000	29.617.012/0001-41	26/05/2021 14:02:20:930
R\$ 8,4800	41.841.443/0001-92	26/05/2021 14:02:58:367
R\$ 8,4700	15.722.013/0001-41	26/05/2021 14:04:02:947
R\$ 8,4500	41.841.443/0001-92	26/05/2021 14:04:13:357
R\$ 10,1800	08.658.622/0001-13	26/05/2021 14:04:19:463
R\$ 8,4300	15.722.013/0001-41	26/05/2021 14:04:34:160
R\$ 8,4200	41.841.443/0001-92	26/05/2021 14:05:16:383
R\$ 8,4000	15.722.013/0001-41	26/05/2021 14:05:21:293
R\$ 8,3800	41.841.443/0001-92	26/05/2021 14:06:15:677
R\$ 8,3500	15.722.013/0001-41	26/05/2021 14:06:20:887
R\$ 8,3000	29.617.012/0001-41	26/05/2021 14:07:33:400

R\$ 8,2800	41.841.443/0001-92	26/05/2021 14:07:57:243
R\$ 8,2000	29.617.012/0001-41	26/05/2021 14:08:41:403
R\$ 8,1900	15.722.013/0001-41	26/05/2021 14:08:56:737
R\$ 8,0000	29.617.012/0001-41	26/05/2021 14:09:22:280
R\$ 7,9000	41.841.443/0001-92	26/05/2021 14:09:38:890
R\$ 7,8000	29.617.012/0001-41	26/05/2021 14:09:46:977
R\$ 7,7900	15.722.013/0001-41	26/05/2021 14:09:52:503
R\$ 7,7500	41.841.443/0001-92	26/05/2021 14:10:06:763
R\$ 7,7400	15.722.013/0001-41	26/05/2021 14:10:13:203
R\$ 7,7000	29.617.012/0001-41	26/05/2021 14:10:14:573
R\$ 7,6800	41.841.443/0001-92	26/05/2021 14:10:23:253
R\$ 7,6500	15.722.013/0001-41	26/05/2021 14:10:28:583
R\$ 7,0000	29.617.012/0001-41	26/05/2021 14:10:29:553
R\$ 6,9900	17.878.280/0001-38	26/05/2021 14:11:05:867
R\$ 6,5000	29.617.012/0001-41	26/05/2021 14:11:18:917
R\$ 6,4900	30.701.265/0001-88	26/05/2021 14:11:35:243

Não existem lances de desempate ME/EPP para o item

Eventos do Item

Evento	Data	Observações
Abertura	26/05/2021 13:51:54	Item aberto.
Encerramento etapa aberta	26/05/2021 14:13:36	Encerrada etapa aberta do item.
Encerramento	26/05/2021 14:13:36	Item encerrado.
Aceite de proposta	31/05/2021 10:42:52	Aceite individual da proposta. Fornecedor: LX DISTRIBUIDORA DE MATERIAIS ELETRICOS EIRELI, CNPJ/CPF: 30.701.265/0001-88, pelo melhor lance de R\$ 6,4900.
Habilitação de fornecedor	02/06/2021 10:06:40	Habilitação em grupo de propostas. Fornecedor: LX DISTRIBUIDORA DE MATERIAIS ELETRICOS EIRELI - CNPJ/CPF: 30.701.265/0001-88

Não existem intenções de recurso para o item

Item: 124 - Disjuntor baixa tensão

Propostas Participaram deste item as empresas abaixo relacionadas, com suas respectivas propostas.

(As propostas com * na frente foram desclassificadas)

CNPJ/CPF	Fornecedor	ME/EPP Equiparada	Declaração ME/EPP	Quantidade	Valor Unit.	Valor Global	Data/Hora Registro
29.617.012/0001-41	BAGAGEM COMERCIO E SERVICOS DE CONSTRUÇOES EIRELI	Sim	Sim	30	R\$ 27,0000	R\$ 810,0000	24/05/2021 12:49:05
	Marca: condor						
	Fabricante: condor						
	Modelo / Versão: condor						
	Descrição Detalhada do Objeto Ofertado: DISJUNTOR BAIXA TENSÃO, FUNCIONAMENTO: TERMOMAGNÉTICO, CORRENTE NOMINAL: 25 A, TIPO: 5SX1, NÚMERO DE FASES: BIFÁSICO, CURVA DE DISPARO: B, APLICAÇÃO: INSTALAÇÕES ELÉTRICAS, PADRÃO: DIN						
	Porte da empresa: ME/EPP						
17.878.280/0001-38	PRISMA COMERCIO DE MATERIAIS DE CONSTRUCAO E OBRAS DE E	Sim	Sim	30	R\$ 27,0700	R\$ 812,1000	25/05/2021 15:54:18
	Marca: SOPRANO						
	Fabricante: SOPRANO						
	Modelo / Versão: baixa tensão						
	Descrição Detalhada do Objeto Ofertado: DISJUNTOR BAIXA TENSÃO, FUNCIONAMENTO: TERMOMAGNÉTICO, CORRENTE NOMINAL: 25 A, TIPO: 5SX1, NÚMERO DE FASES: BIFÁSICO, CURVA DE DISPARO: B, APLICAÇÃO: INSTALAÇÕES ELÉTRICAS, PADRÃO: DIN						
	Porte da empresa: ME/EPP						

15.722.013/0001-41 S R DISTRIBUIDORA Sim Sim 30 R\$ 27,0700 R\$ 812,1000 25/05/2021
 SERVICOS E COMERCIO
 LTDA 17:43:05

Marca: SOPRANO**Fabricante:** SOPRANO**Modelo / Versão:** CONFORME EDITAL

Descrição Detalhada do Objeto Ofertado: DISJUNTOR BAIXA TENSÃO,
 FUNCIONAMENTO: TERMOMAGNÉTICO, CORRENTE NOMINAL: 25 A, TIPO:
 5SX1, NÚMERO DE FASES: BIFÁSICO, CURVA DE DISPARO: B, APLICAÇÃO:
 INSTALAÇÕES ELÉTRICAS, PADRÃO: DIN

Porte da empresa: ME/EPP**Lances** (Obs: lances com * na frente foram excluídos pelo pregoeiro)

Valor do Lance	CNPJ/CPF	Data/Hora Registro
R\$ 27,0700	17.878.280/0001-38	26/05/2021 09:30:00:410
R\$ 27,0700	15.722.013/0001-41	26/05/2021 09:30:00:410
R\$ 27,0000	29.617.012/0001-41	26/05/2021 09:30:00:410
R\$ 26,9900	15.722.013/0001-41	26/05/2021 14:04:10:380
R\$ 26,0000	29.617.012/0001-41	26/05/2021 14:06:19:990
R\$ 25,0000	15.722.013/0001-41	26/05/2021 14:06:24:143
R\$ 24,0000	29.617.012/0001-41	26/05/2021 14:07:45:900
R\$ 24,9900	15.722.013/0001-41	26/05/2021 14:08:41:460
R\$ 23,9900	15.722.013/0001-41	26/05/2021 14:08:46:690
R\$ 23,9000	29.617.012/0001-41	26/05/2021 14:09:12:683
R\$ 23,8900	15.722.013/0001-41	26/05/2021 14:09:16:993
R\$ 23,0000	29.617.012/0001-41	26/05/2021 14:09:37:940
R\$ 22,9900	15.722.013/0001-41	26/05/2021 14:09:57:860
R\$ 22,0000	29.617.012/0001-41	26/05/2021 14:10:19:470
R\$ 21,9900	15.722.013/0001-41	26/05/2021 14:10:24:267
R\$ 21,0000	29.617.012/0001-41	26/05/2021 14:10:31:990
R\$ 20,9900	15.722.013/0001-41	26/05/2021 14:11:49:077
R\$ 20,0000	29.617.012/0001-41	26/05/2021 14:11:56:847
R\$ 19,9900	15.722.013/0001-41	26/05/2021 14:12:05:707
R\$ 20,9900	17.878.280/0001-38	26/05/2021 14:12:10:500
R\$ 19,0000	29.617.012/0001-41	26/05/2021 14:12:14:953
R\$ 18,9900	15.722.013/0001-41	26/05/2021 14:12:19:900
R\$ 18,0000	17.878.280/0001-38	26/05/2021 14:13:50:273
R\$ 17,9900	15.722.013/0001-41	26/05/2021 14:13:53:527
R\$ 17,5000	17.878.280/0001-38	26/05/2021 14:15:41:017
R\$ 17,4900	15.722.013/0001-41	26/05/2021 14:15:45:867
R\$ 17,4500	29.617.012/0001-41	26/05/2021 14:17:06:283
R\$ 17,4400	15.722.013/0001-41	26/05/2021 14:17:41:203
R\$ 17,4000	29.617.012/0001-41	26/05/2021 14:18:43:340
R\$ 17,3900	15.722.013/0001-41	26/05/2021 14:18:49:390
R\$ 17,0000	29.617.012/0001-41	26/05/2021 14:18:58:243
R\$ 16,9900	15.722.013/0001-41	26/05/2021 14:19:01:850
R\$ 16,9800	17.878.280/0001-38	26/05/2021 14:20:36:080
R\$ 16,9000	29.617.012/0001-41	26/05/2021 14:20:38:803
R\$ 16,8900	15.722.013/0001-41	26/05/2021 14:21:06:657

Não existem lances de desempate ME/EPP para o item**Eventos do Item**

Evento	Data	Observações
Abertura	26/05/2021 13:56:43	Item aberto.
Encerramento	26/05/2021 14:23:07	Item encerrado.
Encerramento etapa aberta	26/05/2021 14:23:07	Encerrada etapa aberta do item.
Aceite de proposta	31/05/2021 10:44:10	Aceite individual da proposta. Fornecedor: S R DISTRIBUIDORA SERVICOS E COMERCIO LTDA, CNPJ/CPF: 15.722.013/0001-41, pelo melhor lance de R\$ 16,8900.
Habilitação de	01/06/2021	Habilitação em grupo de propostas. Fornecedor: S R DISTRIBUIDORA SERVICOS E COMERCIO

Não existem intenções de recurso para o item**Item: 125 - Disjuntor baixa tensão**

Propostas Participaram deste item as empresas abaixo relacionadas, com suas respectivas propostas.

(As propostas com * na frente foram desclassificadas)

CNPJ/CPF	Fornecedor	ME/EPP Equiparada	Declaração ME/EPP	Quantidade	Valor Unit.	Valor Global	Data/Hora Registro
17.878.280/0001-38	PRISMA COMERCIO DE MATERIAIS DE CONSTRUCAO E OBRAS DE E	Sim	Sim	25	R\$ 21,0100	R\$ 525,2500	25/05/2021 15:54:18

Marca: SOPRANO

Fabricante: SOPRANO

Modelo / Versão: BAIXA TENSÃO

Descrição Detalhada do Objeto Ofertado: DISJUNTOR BAIXA TENSÃO, FUNCIONAMENTO: TERMOMAGNÉTICO, CORRENTE NOMINAL: 32 A, TIPO: EASY9, NÚMERO DE FASES: BIFÁSICO, CURVA DE DISPARO: B, APLICAÇÃO: INSTALAÇÕES ELÉTRICAS, PADRÃO: DIN

Porte da empresa: ME/EPP

15.722.013/0001-41	S R DISTRIBUIDORA SERVICOS E COMERCIO LTDA	Sim	Sim	25	R\$ 21,0100	R\$ 525,2500	25/05/2021 17:43:05
--------------------	--	-----	-----	----	-------------	--------------	---------------------

Marca: SOPRANO

Fabricante: SOPRANO

Modelo / Versão: CONFORME EDITAL

Descrição Detalhada do Objeto Ofertado: DISJUNTOR BAIXA TENSÃO, FUNCIONAMENTO: TERMOMAGNÉTICO, CORRENTE NOMINAL: 32 A, TIPO: EASY9, NÚMERO DE FASES: BIFÁSICO, CURVA DE DISPARO: B, APLICAÇÃO: INSTALAÇÕES ELÉTRICAS, PADRÃO: DIN

Porte da empresa: ME/EPP

29.617.012/0001-41	BAGAGEM COMERCIO E SERVICOS DE CONSTRUCOES EIRELI	Sim	Sim	25	R\$ 28,0000	R\$ 700,0000	24/05/2021 12:49:05
--------------------	---	-----	-----	----	-------------	--------------	---------------------

Marca: condor

Fabricante: condor

Modelo / Versão: condor

Descrição Detalhada do Objeto Ofertado: DISJUNTOR BAIXA TENSÃO, FUNCIONAMENTO: TERMOMAGNÉTICO, CORRENTE NOMINAL: 32 A, TIPO: EASY9, NÚMERO DE FASES: BIFÁSICO, CURVA DE DISPARO: B, APLICAÇÃO: INSTALAÇÕES ELÉTRICAS, PADRÃO: DIN

Porte da empresa: ME/EPP

Lances (Obs: lances com * na frente foram excluídos pelo pregoeiro)

Valor do Lance	CNPJ/CPF	Data/Hora Registro
R\$ 28,0000	29.617.012/0001-41	26/05/2021 09:30:00:410
R\$ 21,0100	17.878.280/0001-38	26/05/2021 09:30:00:410
R\$ 21,0100	15.722.013/0001-41	26/05/2021 09:30:00:410
R\$ 21,0000	15.722.013/0001-41	26/05/2021 14:06:59:447
R\$ 20,0000	29.617.012/0001-41	26/05/2021 14:08:05:250
R\$ 19,9900	15.722.013/0001-41	26/05/2021 14:08:29:410
R\$ 19,9000	29.617.012/0001-41	26/05/2021 14:08:53:033
R\$ 19,9800	15.722.013/0001-41	26/05/2021 14:09:01:410
R\$ 19,8900	15.722.013/0001-41	26/05/2021 14:09:04:853
R\$ 19,0000	29.617.012/0001-41	26/05/2021 14:10:26:653
R\$ 18,9900	15.722.013/0001-41	26/05/2021 14:10:32:347
R\$ 18,0000	29.617.012/0001-41	26/05/2021 14:11:07:810
R\$ 17,9900	15.722.013/0001-41	26/05/2021 14:11:34:030
R\$ 17,0000	29.617.012/0001-41	26/05/2021 14:12:09:710

R\$ 16,9900	15.722.013/0001-41	26/05/2021 14:12:13:640
R\$ 16,0000	17.878.280/0001-38	26/05/2021 14:13:59:560
R\$ 15,9900	15.722.013/0001-41	26/05/2021 14:14:05:697
R\$ 15,9000	17.878.280/0001-38	26/05/2021 14:15:52:203
R\$ 15,8900	15.722.013/0001-41	26/05/2021 14:15:57:047
R\$ 15,8000	29.617.012/0001-41	26/05/2021 14:17:11:720
R\$ 15,7500	15.722.013/0001-41	26/05/2021 14:17:45:830
R\$ 15,7000	29.617.012/0001-41	26/05/2021 14:18:54:853
R\$ 15,6900	15.722.013/0001-41	26/05/2021 14:18:58:403
R\$ 15,0000	29.617.012/0001-41	26/05/2021 14:19:01:380
R\$ 14,9900	15.722.013/0001-41	26/05/2021 14:19:04:730
R\$ 14,9000	29.617.012/0001-41	26/05/2021 14:20:42:453
R\$ 14,9700	17.878.280/0001-38	26/05/2021 14:20:48:733
R\$ 14,8900	15.722.013/0001-41	26/05/2021 14:21:09:430

Não existem lances de desempate ME/EPP para o item

Eventos do Item

Evento	Data	Observações
Abertura	26/05/2021 13:58:49	Item aberto.
Encerramento etapa aberta	26/05/2021 14:23:10	Encerrada etapa aberta do item.
Encerramento	26/05/2021 14:23:10	Item encerrado.
Aceite de proposta	31/05/2021 10:44:47	Aceite individual da proposta. Fornecedor: S R DISTRIBUIDORA SERVICOS E COMERCIO LTDA, CNPJ/CPF: 15.722.013/0001-41, pelo melhor lance de R\$ 14,8900.
Habilitação de fornecedor	01/06/2021 12:22:17	Habilitação em grupo de propostas. Fornecedor: S R DISTRIBUIDORA SERVICOS E COMERCIO LTDA - CNPJ/CPF: 15.722.013/0001-41

Não existem intenções de recurso para o item

Item: 126 - Disjuntor baixa tensão

Propostas Participaram deste item as empresas abaixo relacionadas, com suas respectivas propostas.

(As propostas com * na frente foram desclassificadas)

CNPJ/CPF	Fornecedor	ME/EPP Equiparada	Declaração ME/EPP	Quantidade	Valor Unit.	Valor Global	Data/Hora Registro
17.878.280/0001-38	PRISMA COMERCIO DE MATERIAIS DE CONSTRUCAO E OBRAS DE E	Sim	Sim	50	R\$ 25,6000	R\$ 1.280,0000	25/05/2021 15:54:18
	Marca: SOPRANO						
	Fabricante: SOPRANO						
	Modelo / Versão: BAIXA TENSÃO						
	Descrição Detalhada do Objeto Ofertado: DISJUNTOR BAIXA TENSÃO, FUNCIONAMENTO: TERMOMAGNÉTICO, NÚMERO PÓLOS: 2, CORRENTE NOMINAL: 63 A, NORMAS TÉCNICAS: NBR 5.283,73, CURVA DE DISPARO: C, PADRÃO: DIN						
	Porte da empresa: ME/EPP						
15.722.013/0001-41	S R DISTRIBUIDORA SERVICOS E COMERCIO LTDA	Sim	Sim	50	R\$ 25,6000	R\$ 1.280,0000	25/05/2021 17:43:05
	Marca: DISJUNTOR BAIXA TENS						
	Fabricante: DISJUNTOR BAIXA TENSÃO, FUNCIONAMENTO: TERMOMAGNÉT						
	Modelo / Versão: CONFORME EDITAL						
	Descrição Detalhada do Objeto Ofertado: DISJUNTOR BAIXA TENSÃO, FUNCIONAMENTO: TERMOMAGNÉTICO, NÚMERO PÓLOS: 2, CORRENTE NOMINAL: 63 A, NORMAS TÉCNICAS: NBR 5.283,73, CURVA DE DISPARO: C, PADRÃO: DIN						
	Porte da empresa: ME/EPP						
29.617.012/0001-41	BAGAGEM COMERCIO E SERVICOS DE CONSTRUCOES EIRELI	Sim	Sim	50	R\$ 36,0000	R\$ 1.800,0000	24/05/2021 12:49:05

Marca: condor**Fabricante:** condor**Modelo / Versão:** condor**Descrição Detalhada do Objeto Ofertado:** DISJUNTOR BAIXA TENSÃO, FUNCIONAMENTO: TERMOMAGNÉTICO, NÚMERO PÓLOS: 2, CORRENTE NOMINAL: 63 A, NORMAS TÉCNICAS: NBR 5.283,73, CURVA DE DISPARO: C, PADRÃO: DIN**Porte da empresa:** ME/EPP**Lances** (Obs: lances com * na frente foram excluídos pelo pregoeiro)

Valor do Lance	CNPJ/CPF	Data/Hora Registro
R\$ 36,0000	29.617.012/0001-41	26/05/2021 09:30:00:410
R\$ 25,6000	17.878.280/0001-38	26/05/2021 09:30:00:410
R\$ 25,6000	15.722.013/0001-41	26/05/2021 09:30:00:410
R\$ 25,0000	15.722.013/0001-41	26/05/2021 14:05:02:410

Não existem lances de desempate ME/EPP para o item**Eventos do Item**

Evento	Data	Observações
Abertura	26/05/2021 13:56:51	Item aberto.
Encerramento	26/05/2021 14:07:03	Item encerrado.
Encerramento etapa aberta	26/05/2021 14:07:03	Encerrada etapa aberta do item.
Aceite de proposta	31/05/2021 10:44:58	Aceite individual da proposta. Fornecedor: S R DISTRIBUIDORA SERVICOS E COMERCIO LTDA, CNPJ/CPF: 15.722.013/0001-41, pelo melhor lance de R\$ 25,0000.
Habilitação de fornecedor	01/06/2021 12:22:17	Habilitação em grupo de propostas. Fornecedor: S R DISTRIBUIDORA SERVICOS E COMERCIO LTDA - CNPJ/CPF: 15.722.013/0001-41

Não existem intenções de recurso para o item**Item: 127 - Parafuso****Propostas** Participaram deste item as empresas abaixo relacionadas, com suas respectivas propostas.

(As propostas com * na frente foram desclassificadas)

CNPJ/CPF	Fornecedor	ME/EPP Equiparada	Declaração ME/EPP	Quantidade	Valor Unit.	Valor Global	Data/Hora Registro
17.878.280/0001-38	PRISMA COMERCIO DE MATERIAIS DE CONSTRUCAO E OBRAS DE E	Sim	Sim	100	R\$ 1,2700	R\$ 127,0000	25/05/2021 15:54:18

Marca: JOMARCA**Fabricante:** JOMARCA**Modelo / Versão:** INOX**Descrição Detalhada do Objeto Ofertado:** PARAFUSO, MATERIAL: AÇO INOX 304, TIPO: CABEÇA CILINDRICA SEXTAVADO, COMPRIMENTO: 2 POL, CARACTERÍSTICAS ADICIONAIS: 13FPP, TIPO ROSCA: 1,2"UNC, NORMAS TÉCNICAS: ASME B.18.3**Porte da empresa:** ME/EPP

15.722.013/0001-41	S R DISTRIBUIDORA SERVICOS E COMERCIO LTDA	Sim	Sim	100	R\$ 1,2700	R\$ 127,0000	25/05/2021 17:43:05
--------------------	--	-----	-----	-----	------------	--------------	---------------------

Marca: CISER**Fabricante:** CISER**Modelo / Versão:** CONFORME EDITAL**Descrição Detalhada do Objeto Ofertado:** PARAFUSO, MATERIAL: AÇO INOX 304, TIPO: CABEÇA CILINDRICA SEXTAVADO, COMPRIMENTO: 2 POL, CARACTERÍSTICAS ADICIONAIS: 13FPP, TIPO ROSCA: 1,2"UNC, NORMAS TÉCNICAS: ASME B.18.3**Porte da empresa:** ME/EPP

29.617.012/0001-41	BAGAGEM COMERCIO E	Sim	Sim	100	R\$ 1,4000	R\$ 140,0000	24/05/2021
--------------------	--------------------	-----	-----	-----	------------	--------------	------------

SERVICOS DE
CONSTRUCOES EIRELI

12:49:05

Marca: asm**Fabricante:** asm**Modelo / Versão:** asm**Descrição Detalhada do Objeto Ofertado:** PARAFUSO, MATERIAL: AÇO INOX 304, TIPO: CABEÇA CILINDRICA SEXTAVADO, COMPRIMENTO: 2 POL, CARACTERÍSTICAS ADICIONAIS: 13FPP, TIPO ROSCA: 1,2"UNC, NORMAS TÉCNICAS: ASME B.18.3**Porte da empresa:** ME/EPP**Lances** (Obs: lances com * na frente foram excluídos pelo pregoeiro)

Valor do Lance	CNPJ/CPF	Data/Hora Registro
R\$ 1,4000	29.617.012/0001-41	26/05/2021 09:30:00:410
R\$ 1,2700	17.878.280/0001-38	26/05/2021 09:30:00:410
R\$ 1,2700	15.722.013/0001-41	26/05/2021 09:30:00:410
R\$ 1,2500	15.722.013/0001-41	26/05/2021 14:06:15:913

Não existem lances de desempate ME/EPP para o item**Eventos do Item**

Evento	Data	Observações
Abertura	26/05/2021 13:57:11	Item aberto.
Encerramento etapa aberta	26/05/2021 14:08:16	Encerrada etapa aberta do item.
Encerramento	26/05/2021 14:08:16	Item encerrado.
Aceite de proposta	31/05/2021 10:45:08	Aceite individual da proposta. Fornecedor: S R DISTRIBUIDORA SERVICOS E COMERCIO LTDA, CNPJ/CPF: 15.722.013/0001-41, pelo melhor lance de R\$ 1,2500.
Habilitação de fornecedor	01/06/2021 12:22:17	Habilitação em grupo de propostas. Fornecedor: S R DISTRIBUIDORA SERVICOS E COMERCIO LTDA - CNPJ/CPF: 15.722.013/0001-41

Não existem intenções de recurso para o item**Item: 128 - Porta****Propostas** Participaram deste item as empresas abaixo relacionadas, com suas respectivas propostas.

(As propostas com * na frente foram desclassificadas)

CNPJ/CPF	Fornecedor	ME/EPP Equiparada	Declaração ME/EPP	Quantidade	Valor Unit.	Valor Global	Data/Hora Registro
17.878.280/0001-38	PRISMA COMERCIO DE MATERIAIS DE CONSTRUCAO E OBRAS DE E	Sim	Sim	50	R\$ 126,3300	R\$ 6.316,5000	25/05/2021 15:54:18

Marca: SUFREDINI**Fabricante:** SUFREDINI**Modelo / Versão:** LISA**Descrição Detalhada do Objeto Ofertado:** PORTA, PADRÃO MADEIRA: MISTA, TIPO: KIT PORTA LISA, PORTAL, FECHADURA, ACABAMENTO SUPERFICIAL: LAMINADO MELAMÍNICO, LARGURA: 0,90 M, ESPESSURA: 5 CM, CARACTERÍSTICAS ADICIONAIS: SEMI-OCA E LAMINADO MELAMÍNICO, MATERIAL: MADEIRA AGLOMERADA, ALTURA: 2,10 M**Porte da empresa:** ME/EPP

15.722.013/0001-41	S R DISTRIBUIDORA SERVICOS E COMERCIO LTDA	Sim	Sim	50	R\$ 126,3300	R\$ 6.316,5000	25/05/2021 17:43:05
--------------------	--	-----	-----	----	--------------	----------------	---------------------

Marca: RIBEIRO**Fabricante:** RIBEIRO**Modelo / Versão:** CONFORME EDITAL**Descrição Detalhada do Objeto Ofertado:** PORTA, PADRÃO MADEIRA: MISTA, TIPO: KIT PORTA LISA, PORTAL, FECHADURA, ACABAMENTO SUPERFICIAL: LAMINADO MELAMÍNICO, LARGURA: 0,90 M, ESPESSURA: 5

CM, CARACTERÍSTICAS ADICIONAIS: SEMI-OCA E LAMINADO MELAMÍNICO,
MATERIAL: MADEIRA AGLOMERADA, ALTURA: 2,10 M

Porte da empresa: ME/EPP

29.617.012/0001-41	BAGAGEM COMERCIO E SERVICOS DE CONSTRUCOES EIRELI	Sim	Sim	50	R\$ 130,0000	R\$ 6.500,0000	24/05/2021 12:49:05
--------------------	---	-----	-----	----	--------------	----------------	------------------------

Marca: central

Fabricante: central

Modelo / Versão: central

Descrição Detalhada do Objeto Ofertado: PORTA, PADRÃO MADEIRA: MISTA, TIPO: KIT PORTA LISA, PORTAL, FECHADURA, ACABAMENTO SUPERFICIAL: LAMINADO MELAMÍNICO, LARGURA: 0,90 M, ESPESSURA: 5 CM, CARACTERÍSTICAS ADICIONAIS: SEMI-OCA E LAMINADO MELAMÍNICO, MATERIAL: MADEIRA AGLOMERADA, ALTURA: 2,10 M

Porte da empresa: ME/EPP

Lances (Obs: lances com * na frente foram excluídos pelo pregoeiro)

Valor do Lance	CNPJ/CPF	Data/Hora Registro
R\$ 130,0000	29.617.012/0001-41	26/05/2021 09:30:00:410
R\$ 126,3300	17.878.280/0001-38	26/05/2021 09:30:00:410
R\$ 126,3300	15.722.013/0001-41	26/05/2021 09:30:00:410
R\$ 126,3000	15.722.013/0001-41	26/05/2021 14:06:03:107

Não existem lances de desempate ME/EPP para o item

Eventos do Item

Evento	Data	Observações
Abertura	26/05/2021 13:57:46	Item aberto.
Encerramento etapa aberta	26/05/2021 14:08:04	Encerrada etapa aberta do item.
Encerramento	26/05/2021 14:08:04	Item encerrado.
Aceite de proposta	31/05/2021 10:45:41	Aceite individual da proposta. Fornecedor: S R DISTRIBUIDORA SERVICOS E COMERCIO LTDA, CNPJ/CPF: 15.722.013/0001-41, pelo melhor lance de R\$ 126,3000.
Habilitação de fornecedor	01/06/2021 12:22:17	Habilitação em grupo de propostas. Fornecedor: S R DISTRIBUIDORA SERVICOS E COMERCIO LTDA - CNPJ/CPF: 15.722.013/0001-41

Não existem intenções de recurso para o item

Item: 129 - Armário banheiro

Propostas Participaram deste item as empresas abaixo relacionadas, com suas respectivas propostas.

(As propostas com * na frente foram desclassificadas)

CNPJ/CPF	Fornecedor	ME/EPP Equiparada	Declaração ME/EPP	Quantidade	Valor Unit.	Valor Global	Data/Hora Registro
41.841.443/0001-92	PAULO ELETRO LTDA	Sim	Sim	50	R\$ 48,0000	R\$ 2.400,0000	20/05/2021 15:36:30

Marca: ASTRA

Fabricante: ASTRA

Modelo / Versão: ARMARIO

Descrição Detalhada do Objeto Ofertado: ARMÁRIO BANHEIRO, MATERIAL: PLÁSTICO, QUANTIDADE PORTAS: 1 UN, CARACTERÍSTICAS ADICIONAIS: COM ESPELHO, MOLDURA E PUXADOR EM ALUMÍNIO, LARGURA: 0,36 M, ALTURA: 0,46 M, PROFUNDIDADE: 0,10 M, TIPO FIXAÇÃO: EMBUTIDO

Porte da empresa: ME/EPP

17.878.280/0001-38	PRISMA COMERCIO DE MATERIAIS DE CONSTRUCAO E OBRAS DE E	Sim	Sim	50	R\$ 48,1300	R\$ 2.406,5000	25/05/2021 15:54:18
--------------------	--	-----	-----	----	-------------	----------------	------------------------

Marca: ASTRA

Fabricante: ASTRA

Modelo / Versão: PLASTICO**Descrição Detalhada do Objeto Ofertado:** ARMÁRIO BANHEIRO, MATERIAL: PLÁSTICO, QUANTIDADE PORTAS: 1 UN, CARACTERÍSTICAS ADICIONAIS: COM ESPELHO, MOLDURA E PUXADOR EM ALUMÍNIO, LARGURA: 0,36 M, ALTURA: 0,46 M, PROFUNDIDADE: 0,10 M, TIPO FIXAÇÃO: EMBUTIDO**Porte da empresa:** ME/EPP

15.722.013/0001-41	S R DISTRIBUIDORA SERVICOS E COMERCIO LTDA	Sim	Sim	50	R\$ 48,1300	R\$ 2.406,5000	25/05/2021 17:43:05
--------------------	--	-----	-----	----	-------------	----------------	------------------------

Marca: VIATEK**Fabricante:** VIATEK**Modelo / Versão:** CONFORME EDITAL**Descrição Detalhada do Objeto Ofertado:** ARMÁRIO BANHEIRO, MATERIAL: PLÁSTICO, QUANTIDADE PORTAS: 1 UN, CARACTERÍSTICAS ADICIONAIS: COM ESPELHO, MOLDURA E PUXADOR EM ALUMÍNIO, LARGURA: 0,36 M, ALTURA: 0,46 M, PROFUNDIDADE: 0,10 M, TIPO FIXAÇÃO: EMBUTIDO**Porte da empresa:** ME/EPP

29.617.012/0001-41	BAGAGEM COMERCIO E SERVICOS DE CONSTRUCOES EIRELI	Sim	Sim	50	R\$ 49,0000	R\$ 2.450,0000	24/05/2021 12:49:05
--------------------	---	-----	-----	----	-------------	----------------	------------------------

Marca: astra**Fabricante:** astra**Modelo / Versão:** astra**Descrição Detalhada do Objeto Ofertado:** ARMÁRIO BANHEIRO, MATERIAL: PLÁSTICO, QUANTIDADE PORTAS: 1 UN, CARACTERÍSTICAS ADICIONAIS: COM ESPELHO, MOLDURA E PUXADOR EM ALUMÍNIO, LARGURA: 0,36 M, ALTURA: 0,46 M, PROFUNDIDADE: 0,10 M, TIPO FIXAÇÃO: EMBUTIDO**Porte da empresa:** ME/EPP**Lances** (Obs: lances com * na frente foram excluídos pelo pregoeiro)

Valor do Lance	CNPJ/CPF	Data/Hora Registro
R\$ 49,0000	29.617.012/0001-41	26/05/2021 09:30:00:410
R\$ 48,1300	17.878.280/0001-38	26/05/2021 09:30:00:410
R\$ 48,1300	15.722.013/0001-41	26/05/2021 09:30:00:410
R\$ 48,0000	41.841.443/0001-92	26/05/2021 09:30:00:410
R\$ 47,9900	15.722.013/0001-41	26/05/2021 14:07:08:783
R\$ 47,8000	41.841.443/0001-92	26/05/2021 14:09:17:737
R\$ 47,7900	15.722.013/0001-41	26/05/2021 14:09:25:693
R\$ 47,7000	41.841.443/0001-92	26/05/2021 14:09:40:767
R\$ 47,6900	15.722.013/0001-41	26/05/2021 14:10:02:573
R\$ 47,6000	41.841.443/0001-92	26/05/2021 14:10:10:890
R\$ 47,5000	15.722.013/0001-41	26/05/2021 14:10:17:480
R\$ 47,0000	41.841.443/0001-92	26/05/2021 14:10:27:307
R\$ 46,9900	15.722.013/0001-41	26/05/2021 14:10:35:757
R\$ 46,8000	41.841.443/0001-92	26/05/2021 14:10:41:180
R\$ 46,5000	15.722.013/0001-41	26/05/2021 14:10:48:980
R\$ 46,4000	41.841.443/0001-92	26/05/2021 14:10:56:740
R\$ 46,3900	15.722.013/0001-41	26/05/2021 14:11:22:687
R\$ 46,3000	41.841.443/0001-92	26/05/2021 14:11:31:860
R\$ 45,0000	29.617.012/0001-41	26/05/2021 14:11:41:970
R\$ 44,9900	15.722.013/0001-41	26/05/2021 14:11:54:697
R\$ 46,0000	41.841.443/0001-92	26/05/2021 14:11:57:573
R\$ 44,0000	29.617.012/0001-41	26/05/2021 14:12:23:273
R\$ 43,9900	15.722.013/0001-41	26/05/2021 14:12:34:280
R\$ 40,0000	29.617.012/0001-41	26/05/2021 14:12:47:463
R\$ 39,9900	15.722.013/0001-41	26/05/2021 14:12:56:453
R\$ 34,0000	29.617.012/0001-41	26/05/2021 14:13:44:350

Não existem lances de desempate ME/EPP para o item**Eventos do Item**

Evento	Data	Observações
Abertura	26/05/2021 14:04:28	Item aberto.
Encerramento etapa aberta	26/05/2021 14:15:50	Encerrada etapa aberta do item.
Encerramento	26/05/2021 14:15:50	Item encerrado.
Aceite de proposta	31/05/2021 10:46:06	Aceite individual da proposta. Fornecedor: S R DISTRIBUIDORA SERVICOS E COMERCIO LTDA, CNPJ/CPF: 15.722.013/0001-41, pelo melhor lance de R\$ 33,9900.
Habilitação de fornecedor	01/06/2021 12:22:17	Habilitação em grupo de propostas. Fornecedor: S R DISTRIBUIDORA SERVICOS E COMERCIO LTDA - CNPJ/CPF: 15.722.013/0001-41

Não existem intenções de recurso para o item**Item: 130 - Porta**

Propostas Participaram deste item as empresas abaixo relacionadas, com suas respectivas propostas.

(As propostas com * na frente foram desclassificadas)

CNPJ/CPF	Fornecedor	ME/EPP Equiparada	Declaração ME/EPP	Quantidade	Valor Unit.	Valor Global	Data/Hora Registro
17.878.280/0001-38	PRISMA COMERCIO DE MATERIAIS DE CONSTRUCAO E OBRAS DE E	Sim	Sim	50	R\$ 537,5500	R\$ 26.877,5000	25/05/2021 15:54:18
	Marca: SUFREDINI Fabricante: SUFREDINI Modelo / Versão: ALMOFADADA Descrição Detalhada do Objeto Ofertado: PORTA, PADRÃO MADEIRA: JATOBÁ, TIPO: ALMOFADA, LARGURA: 0,90 M, ESPESSURA: 3 CM, MATERIAL: MADEIRA, ALTURA: 2,10 M Porte da empresa: ME/EPP						
15.722.013/0001-41	S R DISTRIBUIDORA SERVICOS E COMERCIO LTDA	Sim	Sim	50	R\$ 537,5500	R\$ 26.877,5000	25/05/2021 17:43:05
	Marca: RIBEIRO Fabricante: RIBEIRO Modelo / Versão: CONFORME EDITAL Descrição Detalhada do Objeto Ofertado: PORTA, PADRÃO MADEIRA: JATOBÁ, TIPO: ALMOFADA, LARGURA: 0,90 M, ESPESSURA: 3 CM, MATERIAL: MADEIRA, ALTURA: 2,10 M Porte da empresa: ME/EPP						
29.617.012/0001-41	BAGAGEM COMERCIO E SERVICOS DE CONSTRUCOES EIRELI	Sim	Sim	50	R\$ 540,0000	R\$ 27.000,0000	24/05/2021 12:49:05
	Marca: central Fabricante: central Modelo / Versão: central Descrição Detalhada do Objeto Ofertado: PORTA, PADRÃO MADEIRA: JATOBÁ, TIPO: ALMOFADA, LARGURA: 0,90 M, ESPESSURA: 3 CM, MATERIAL: MADEIRA, ALTURA: 2,10 M Porte da empresa: ME/EPP						
37.964.984/0001-30	RIBEIRO PORTAS INDUSTRIA E COMERCIO DE ARTEFATOS DE MAD	Sim	Sim	50	R\$ 600,0000	R\$ 30.000,0000	22/05/2021 13:03:53
	Marca: portas ribeiro Fabricante: portas ribeiro Modelo / Versão: portas ribeiro						

Descrição Detalhada do Objeto Ofertado: Descrição: Porta, padrão madeira: jatobá, tipo: almofada, largura: 0,90 m, espessura: 3 cm, material: madeira, altura: 2,10 m

Porte da empresa: ME/EPP

Lances (Obs: lances com * na frente foram excluídos pelo pregoeiro)

Valor do Lance	CNPJ/CPF	Data/Hora Registro
R\$ 600,0000	37.964.984/0001-30	26/05/2021 09:30:00:410
R\$ 540,0000	29.617.012/0001-41	26/05/2021 09:30:00:410
R\$ 537,5500	17.878.280/0001-38	26/05/2021 09:30:00:410
R\$ 537,5500	15.722.013/0001-41	26/05/2021 09:30:00:410
R\$ 535,0000	29.617.012/0001-41	26/05/2021 14:13:00:410
R\$ 534,9900	15.722.013/0001-41	26/05/2021 14:13:26:990
R\$ 530,0000	29.617.012/0001-41	26/05/2021 14:13:53:900
R\$ 525,0000	15.722.013/0001-41	26/05/2021 14:14:02:463
R\$ 520,0000	29.617.012/0001-41	26/05/2021 14:14:09:970
R\$ 500,0000	15.722.013/0001-41	26/05/2021 14:14:21:220
R\$ 490,0000	17.878.280/0001-38	26/05/2021 14:14:49:727
R\$ 480,0000	29.617.012/0001-41	26/05/2021 14:14:59:647
R\$ 479,9900	15.722.013/0001-41	26/05/2021 14:15:27:970
R\$ 450,0000	17.878.280/0001-38	26/05/2021 14:16:09:307
R\$ 445,0000	37.964.984/0001-30	26/05/2021 14:16:17:267
R\$ 440,0000	29.617.012/0001-41	26/05/2021 14:16:34:377
R\$ 430,0000	17.878.280/0001-38	26/05/2021 14:16:50:553
R\$ 415,0000	37.964.984/0001-30	26/05/2021 14:17:06:583
R\$ 400,0000	29.617.012/0001-41	26/05/2021 14:17:18:003
R\$ 385,0000	37.964.984/0001-30	26/05/2021 14:17:28:440
R\$ 384,0000	15.722.013/0001-41	26/05/2021 14:17:56:643
R\$ 380,0000	17.878.280/0001-38	26/05/2021 14:18:03:680
R\$ 365,0000	37.964.984/0001-30	26/05/2021 14:18:05:260
R\$ 364,0000	15.722.013/0001-41	26/05/2021 14:18:33:270
R\$ 355,0000	37.964.984/0001-30	26/05/2021 14:19:13:873
R\$ 354,9900	15.722.013/0001-41	26/05/2021 14:19:17:530
R\$ 350,0000	29.617.012/0001-41	26/05/2021 14:19:19:587
R\$ 349,9900	15.722.013/0001-41	26/05/2021 14:19:23:770
R\$ 345,0000	37.964.984/0001-30	26/05/2021 14:19:29:980
R\$ 344,9900	15.722.013/0001-41	26/05/2021 14:20:01:133
R\$ 338,0000	37.964.984/0001-30	26/05/2021 14:20:06:833
R\$ 337,9900	15.722.013/0001-41	26/05/2021 14:20:11:210
R\$ 328,0000	37.964.984/0001-30	26/05/2021 14:20:24:957
R\$ 327,9900	17.878.280/0001-38	26/05/2021 14:20:59:660
R\$ 318,0000	37.964.984/0001-30	26/05/2021 14:21:05:793
R\$ 317,0000	15.722.013/0001-41	26/05/2021 14:21:12:683
R\$ 308,0000	37.964.984/0001-30	26/05/2021 14:21:24:457
R\$ 307,0000	15.722.013/0001-41	26/05/2021 14:22:44:390
R\$ 298,0000	37.964.984/0001-30	26/05/2021 14:22:50:137
R\$ 297,0000	15.722.013/0001-41	26/05/2021 14:22:54:860

Não existem lances de desempate ME/EPP para o item

Eventos do Item

Evento	Data	Observações
Abertura	26/05/2021 14:05:07	Item aberto.
Encerramento	26/05/2021 14:24:55	Item encerrado.
Encerramento etapa aberta	26/05/2021 14:24:55	Encerrada etapa aberta do item.
Aceite de proposta	31/05/2021 10:46:21	Aceite individual da proposta. Fornecedor: S R DISTRIBUIDORA SERVICOS E COMERCIO LTDA, CNPJ/CPF: 15.722.013/0001-41, pelo melhor lance de R\$ 297,0000.
Habilitação de fornecedor	01/06/2021 12:22:17	Habilitação em grupo de propostas. Fornecedor: S R DISTRIBUIDORA SERVICOS E COMERCIO LTDA - CNPJ/CPF: 15.722.013/0001-41

Não existem intenções de recurso para o item**Item: 131 - Mola porta**

Propostas Participaram deste item as empresas abaixo relacionadas, com suas respectivas propostas.

(As propostas com * na frente foram desclassificadas)

CNPJ/CPF	Fornecedor	ME/EPP Equiparada	Declaração ME/EPP	Quantidade	Valor Unit.	Valor Global	Data/Hora Registro
07.335.301/0001-15	HANDCRAFTBRAZIL INDUSTRIA E COMERCIO DE FERRAGENS, LOCA	Sim	Sim	10	R\$ 526,0000	R\$ 5.260,0000	13/05/2021 13:33:58
<p>Marca: Marix Fabricante: HANDCRAFTBRAZIL IND E COM DE FERRAGENS IMPORT E EX Modelo / Versão: Marix/NOVA MARIX Descrição Detalhada do Objeto Ofertado: MOLA PARA PORTA. Dispensa dobradiças e molas aéreas. De fácil instalação para portas de até 120kg. Dispensa regulagem. Funcionamento em 360 graus. 5 anos de garantia. Parada fixa a cada 90 graus. Fechamento suave para ambos lados. Fabricação 100% nacional. 100% Aço Inox. Acabamento em aço escovado ou pintura automotiva (colorido - Preto, branco, vermelho, marrom) Porte da empresa: ME/EPP</p>							
17.878.280/0001-38	PRISMA COMERCIO DE MATERIAIS DE CONSTRUCAO E OBRAS DE E	Sim	Sim	10	R\$ 527,6700	R\$ 5.276,7000	25/05/2021 16:05:37
<p>Marca: SOPRANO Fabricante: SOPRANO Modelo / Versão: METAL Descrição Detalhada do Objeto Ofertado: MOLA PORTA, MATERIAL: METAL, TIPO: HIDRÁULICA PISO, TIPO REGULAGEM: PARAFUSO REGULADOR VELOCIDADE, COMPONENTES: VÁLVULAS: INDEPENDENTE, SEGURANÇA, ACABAMENTO: INOXIDÁVEL, COR: PRATA, CARACTERÍSTICAS ADICIONAIS: RESISTENTE CORROSÃO Porte da empresa: ME/EPP</p>							
15.722.013/0001-41	S R DISTRIBUIDORA SERVICOS E COMERCIO LTDA	Sim	Sim	10	R\$ 527,6700	R\$ 5.276,7000	25/05/2021 17:46:44
<p>Marca: PAPAIZ Fabricante: PAPAIZ Modelo / Versão: CONFORME EDITAL Descrição Detalhada do Objeto Ofertado: MOLA PORTA, MATERIAL: METAL, TIPO: HIDRÁULICA PISO, TIPO REGULAGEM: PARAFUSO REGULADOR VELOCIDADE, COMPONENTES: VÁLVULAS: INDEPENDENTE, SEGURANÇA, ACABAMENTO: INOXIDÁVEL, COR: PRATA, CARACTERÍSTICAS ADICIONAIS: RESISTENTE CORROSÃO Porte da empresa: ME/EPP</p>							
29.617.012/0001-41	BAGAGEM COMERCIO E SERVICOS DE CONSTRUCOES EIRELI	Sim	Sim	10	R\$ 530,0000	R\$ 5.300,0000	24/05/2021 12:53:29
<p>Marca: aliança Fabricante: aliança Modelo / Versão: aliança Descrição Detalhada do Objeto Ofertado: MOLA PORTA, MATERIAL: METAL, TIPO: HIDRÁULICA PISO, TIPO REGULAGEM: PARAFUSO REGULADOR VELOCIDADE, COMPONENTES: VÁLVULAS: INDEPENDENTE, SEGURANÇA, ACABAMENTO: INOXIDÁVEL, COR: PRATA, CARACTERÍSTICAS ADICIONAIS: RESISTENTE CORROSÃO Porte da empresa: ME/EPP</p>							
37.087.255/0001-43	MARIA TELMA BRITO DOS SANTOS	Sim	Sim	10	R\$ 530,0000	R\$ 5.300,0000	24/05/2021 21:35:28

55252796572

Marca: SOPRANO**Fabricante:** SOPRANO**Modelo / Versão:** P 330**Descrição Detalhada do Objeto Ofertado:** MOLA PORTA, MATERIAL: METAL, TIPO: HIDRÁULICA PISO, TIPO REGULAGEM: PARAFUSO REGULADOR VELOCIDADE, COMPONENTES: VÁLVULAS: INDEPENDENTE, SEGURANÇA, ACABAMENTO:INOXIDÁVEL, COR:PRATA, CARACTERÍSTICAS ADICIONAIS: RESISTENTE CORROSÃO.**Porte da empresa:** ME/EPP

37.964.984/0001-30	RIBEIRO PORTAS INDUSTRIA E COMERCIO DE ARTEFATOS DE MAD	Sim	Sim	10	R\$ 600,0000 R\$ 6.000,0000	22/05/2021 13:04:57
--------------------	---	-----	-----	----	-----------------------------	---------------------

Marca: MOL**Fabricante:** MOL**Modelo / Versão:** MOL**Descrição Detalhada do Objeto Ofertado:** Descrição: Mola porta, material: metal, tipo: hidráulica piso, tipo regulagem: parafuso regulador velocidade, componentes: válvulas: independente, segurança, acabamento: inoxidável, cor: prata, características adicionais: resistente corrosão**Porte da empresa:** ME/EPP

34.777.255/0001-87	LUMEN COMERCIO E SERVICOS DE MOTORES ELETRICOS EIRELI	Sim	Sim	10	R\$ 685,0000 R\$ 6.850,0000	25/05/2021 17:44:50
--------------------	---	-----	-----	----	-----------------------------	---------------------

Marca: Soprano**Fabricante:** Soprano**Modelo / Versão:** Piso**Descrição Detalhada do Objeto Ofertado:** MOLA PORTA, MATERIAL: METAL, TIPO: HIDRÁULICA PISO, TIPO REGULAGEM: PARAFUSO REGULADOR VELOCIDADE, COMPONENTES: VÁLVULAS: INDEPENDENTE, SEGURANÇA, ACABAMENTO: INOXIDÁVEL, COR: PRATA, CARACTERÍSTICAS ADICIONAIS: RESISTENTE CORROSÃO. Marca / Fabricante / Modelo: Soprano / Piso.**Porte da empresa:** ME/EPP**Lances** (Obs: lances com * na frente foram excluídos pelo pregoeiro)

Valor do Lance	CNPJ/CPF	Data/Hora Registro
R\$ 685,0000	34.777.255/0001-87	26/05/2021 09:30:00:410
R\$ 600,0000	37.964.984/0001-30	26/05/2021 09:30:00:410
R\$ 530,0000	29.617.012/0001-41	26/05/2021 09:30:00:410
R\$ 530,0000	37.087.255/0001-43	26/05/2021 09:30:00:410
R\$ 527,6700	15.722.013/0001-41	26/05/2021 09:30:00:410
R\$ 527,6700	17.878.280/0001-38	26/05/2021 09:30:00:410
R\$ 526,0000	07.335.301/0001-15	26/05/2021 09:30:00:410
R\$ 425,0000	17.878.280/0001-38	26/05/2021 14:12:35:317
R\$ 420,0000	29.617.012/0001-41	26/05/2021 14:13:06:643
R\$ 419,0000	07.335.301/0001-15	26/05/2021 14:14:01:630
R\$ 418,0000	29.617.012/0001-41	26/05/2021 14:14:13:747
R\$ 400,0000	15.722.013/0001-41	26/05/2021 14:14:18:123
R\$ 399,0000	07.335.301/0001-15	26/05/2021 14:14:34:833
R\$ 398,0000	15.722.013/0001-41	26/05/2021 14:14:40:653
R\$ 397,0000	07.335.301/0001-15	26/05/2021 14:14:59:263
R\$ 385,0000	37.964.984/0001-30	26/05/2021 14:16:24:883
R\$ 384,0000	07.335.301/0001-15	26/05/2021 14:16:36:983
R\$ 375,0000	37.964.984/0001-30	26/05/2021 14:17:13:427
R\$ 374,0000	07.335.301/0001-15	26/05/2021 14:17:26:147
R\$ 370,0000	37.964.984/0001-30	26/05/2021 14:17:36:497
R\$ 369,0000	07.335.301/0001-15	26/05/2021 14:17:46:930
R\$ 365,0000	37.964.984/0001-30	26/05/2021 14:17:58:757
R\$ 364,0000	07.335.301/0001-15	26/05/2021 14:18:12:553

R\$ 360,0000	37.964.984/0001-30	26/05/2021 14:18:20:340
R\$ 359,0000	07.335.301/0001-15	26/05/2021 14:18:37:967
R\$ 355,0000	37.964.984/0001-30	26/05/2021 14:19:21:887
R\$ 354,0000	07.335.301/0001-15	26/05/2021 14:19:36:513
R\$ 348,0000	37.964.984/0001-30	26/05/2021 14:19:45:573
R\$ 347,0000	07.335.301/0001-15	26/05/2021 14:19:55:577
R\$ 338,0000	37.964.984/0001-30	26/05/2021 14:20:02:087
R\$ 337,0000	07.335.301/0001-15	26/05/2021 14:20:13:350
R\$ 328,0000	37.964.984/0001-30	26/05/2021 14:20:29:667
R\$ 327,0000	07.335.301/0001-15	26/05/2021 14:20:44:137
R\$ 318,0000	37.964.984/0001-30	26/05/2021 14:21:00:007
R\$ 336,9000	17.878.280/0001-38	26/05/2021 14:21:13:713
R\$ 317,0000	07.335.301/0001-15	26/05/2021 14:21:24:210
R\$ 308,0000	37.964.984/0001-30	26/05/2021 14:21:29:040
R\$ 307,5000	07.335.301/0001-15	26/05/2021 14:21:56:250
R\$ 298,0000	37.964.984/0001-30	26/05/2021 14:22:06:667
R\$ 297,0000	07.335.301/0001-15	26/05/2021 14:22:28:697

Não existem lances de desempate ME/EPP para o item

Eventos do Item

Evento	Data	Observações
Abertura	26/05/2021 14:05:42	Item aberto.
Encerramento	26/05/2021 14:24:29	Item encerrado.
Encerramento etapa aberta	26/05/2021 14:24:29	Encerrada etapa aberta do item.
Aceite de proposta	31/05/2021 10:46:49	Aceite individual da proposta. Fornecedor: HANDCRAFTBRAZIL INDUSTRIA E COMERCIO DE FERRAGENS, LOCA, CNPJ/CPF: 07.335.301/0001-15, pelo melhor lance de R\$ 297,0000.
Habilitação de fornecedor	02/06/2021 10:15:17	Habilitação individual da proposta. Fornecedor: HANDCRAFTBRAZIL INDUSTRIA E COMERCIO DE FERRAGENS, LOCA, CNPJ/CPF: 07.335.301/0001-15, pelo melhor lance de R\$ 297,0000.

Não existem intenções de recurso para o item

Item: 132 - Roldana

Propostas Participaram deste item as empresas abaixo relacionadas, com suas respectivas propostas.

(As propostas com * na frente foram desclassificadas)

CNPJ/CPF	Fornecedor	ME/EPP Equiparada	Declaração ME/EPP	Quantidade	Valor Unit.	Valor Global	Data/Hora Registro
17.878.280/0001-38	PRISMA COMERCIO DE MATERIAIS DE CONSTRUCAO E OBRAS DE E	Sim	Sim	50	R\$ 35,9900	R\$ 1.799,5000	25/05/2021 16:05:37
	Marca: MINASUL						
	Fabricante: MINASUL						
	Modelo / Versão: EXCÊNTRICA						
	Descrição Detalhada do Objeto Ofertado: ROLDANA, KIT 2 ROLDANAS EXCÊNTRICA PARA VIDRO TEMPERADO JANELA E BOX						
	Porte da empresa: ME/EPP						
15.722.013/0001-41	S R DISTRIBUIDORA SERVICOS E COMERCIO LTDA	Sim	Sim	50	R\$ 35,9900	R\$ 1.799,5000	25/05/2021 17:46:44
	Marca: GÊNESIS FERRAGENS						
	Fabricante: GÊNESIS FERRAGENS						
	Modelo / Versão: CONFORME EDITAL						
	Descrição Detalhada do Objeto Ofertado: ROLDANA, KIT 2 ROLDANAS EXCÊNTRICA PARA VIDRO TEMPERADO JANELA E BOX						
	Porte da empresa: ME/EPP						
29.617.012/0001-41	BAGAGEM COMERCIO E SERVICOS DE CONSTRUCOES EIRELI	Sim	Sim	50	R\$ 36,0000	R\$ 1.800,0000	24/05/2021 12:53:29

Marca: aliança**Fabricante:** aliança**Modelo / Versão:** aliança**Descrição Detalhada do Objeto Ofertado:** ROLDANA, KIT 2 ROLDANAS EXCÊNTRICA PARA VIDRO TEMPERADO JANELA E BOX**Porte da empresa:** ME/EPP

34.777.255/0001-87 LUMEN COMERCIO E Sim Sim 50 R\$ 47,0000 R\$ 2.350,0000 25/05/2021
 SERVICOS DE 17:44:50
 MOTORES ELETRICOS
 EIRELI

Marca: Mundial**Fabricante:** Mundial**Modelo / Versão:** Kit**Descrição Detalhada do Objeto Ofertado:** ROLDANA, KIT 2 ROLDANAS EXCÊNTRICA PARA VIDRO TEMPERADO JANELA E BOX. Marca / Fabricante / Modelo: Mundial / Kit.**Porte da empresa:** ME/EPP**Lances** (Obs: lances com * na frente foram excluídos pelo pregoeiro)

Valor do Lance	CNPJ/CPF	Data/Hora Registro
R\$ 47,0000	34.777.255/0001-87	26/05/2021 09:30:00:410
R\$ 36,0000	29.617.012/0001-41	26/05/2021 09:30:00:410
R\$ 35,9900	17.878.280/0001-38	26/05/2021 09:30:00:410
R\$ 35,9900	15.722.013/0001-41	26/05/2021 09:30:00:410
R\$ 35,0000	29.617.012/0001-41	26/05/2021 14:13:12:077
R\$ 34,9900	15.722.013/0001-41	26/05/2021 14:14:13:057
R\$ 33,0000	29.617.012/0001-41	26/05/2021 14:15:15:367
R\$ 32,9900	34.777.255/0001-87	26/05/2021 14:16:47:087
R\$ 32,0000	29.617.012/0001-41	26/05/2021 14:17:27:370
R\$ 31,9900	34.777.255/0001-87	26/05/2021 14:19:00:640
R\$ 31,0000	29.617.012/0001-41	26/05/2021 14:19:25:433
R\$ 30,9900	34.777.255/0001-87	26/05/2021 14:20:56:800
R\$ 30,0000	29.617.012/0001-41	26/05/2021 14:20:59:890
R\$ 29,9900	17.878.280/0001-38	26/05/2021 14:21:22:210
R\$ 29,0000	29.617.012/0001-41	26/05/2021 14:22:18:767
R\$ 27,0000	17.878.280/0001-38	26/05/2021 14:23:14:350
R\$ 26,9900	34.777.255/0001-87	26/05/2021 14:24:46:897
R\$ 26,0000	17.878.280/0001-38	26/05/2021 14:26:37:397
R\$ 25,9900	34.777.255/0001-87	26/05/2021 14:28:09:693

Não existem lances de desempate ME/EPP para o item**Eventos do Item**

Evento	Data	Observações
Abertura	26/05/2021 14:05:57	Item aberto.
Encerramento etapa aberta	26/05/2021 14:30:10	Encerrada etapa aberta do item.
Encerramento	26/05/2021 14:30:10	Item encerrado.
Aceite de proposta	31/05/2021 10:47:07	Aceite individual da proposta. Fornecedor: LUMEN COMERCIO E SERVICOS DE MOTORES ELETRICOS EIRELI, CNPJ/CPF: 34.777.255/0001-87, pelo melhor lance de R\$ 25,9900.
Habilitação de fornecedor	02/06/2021 10:20:25	Habilitação individual da proposta. Fornecedor: LUMEN COMERCIO E SERVICOS DE MOTORES ELETRICOS EIRELI, CNPJ/CPF: 34.777.255/0001-87, pelo melhor lance de R\$ 25,9900.

Não existem intenções de recurso para o item**Item: 133 - Conjunto ferragens fixação****Propostas** Participaram deste item as empresas abaixo relacionadas, com suas respectivas propostas.

(As propostas com * na frente foram desclassificadas)

CNPJ/CPF	Fornecedor	ME/EPP Equiparada	Declaração ME/EPP	Quantidade	Valor Unit.	Valor Global	Data/Hora Registro
----------	------------	-------------------	-------------------	------------	-------------	--------------	--------------------

17.878.280/0001-38 PRISMA COMERCIO DE MATERIAIS DE CONSTRUCAO E OBRAS DE E Sim Sim 50 R\$ 91,2600 R\$ 4.563,0000 25/05/2021 16:05:37

Marca: GLASSTECK

Fabricante: GLASSTECK

Modelo / Versão: FIXAÇÃO

Descrição Detalhada do Objeto Ofertado: CONJUNTO FERRAGENS FIXAÇÃO, FERRAGEM COMUM KIT FERRAGEM PARA PORTA PIVOTANTE DE VIDRO BLINDEX TRADICIONAL.

Porte da empresa: ME/EPP

15.722.013/0001-41 S R DISTRIBUIDORA SERVICOS E COMERCIO LTDA Sim Sim 50 R\$ 91,2600 R\$ 4.563,0000 25/05/2021 17:46:44

Marca: CONJUNTO FERRAGENS

Fabricante: GÊNESIS FERRAGENS

Modelo / Versão: CONFORME EDITAL

Descrição Detalhada do Objeto Ofertado: CONJUNTO FERRAGENS FIXAÇÃO, FERRAGEM COMUM KIT FERRAGEM PARA PORTA PIVOTANTE DE VIDRO BLINDEX TRADICIONAL.

Porte da empresa: ME/EPP

29.617.012/0001-41 BAGAGEM COMERCIO E SERVICOS DE CONSTRUCOES EIRELI Sim Sim 50 R\$ 92,0000 R\$ 4.600,0000 24/05/2021 12:53:29

Marca: aliança

Fabricante: aliança

Modelo / Versão: aliança

Descrição Detalhada do Objeto Ofertado: CONJUNTO FERRAGENS FIXAÇÃO, FERRAGEM COMUM KIT FERRAGEM PARA PORTA PIVOTANTE DE VIDRO BLINDEX TRADICIONAL.

Porte da empresa: ME/EPP

Lances (Obs: lances com * na frente foram excluídos pelo pregoeiro)

Valor do Lance	CNPJ/CPF	Data/Hora Registro
R\$ 92,0000	29.617.012/0001-41	26/05/2021 09:30:00:410
R\$ 91,2600	17.878.280/0001-38	26/05/2021 09:30:00:410
R\$ 91,2600	15.722.013/0001-41	26/05/2021 09:30:00:410
R\$ 91,0000	29.617.012/0001-41	26/05/2021 14:13:19:937
R\$ 89,0000	15.722.013/0001-41	26/05/2021 14:14:30:840
R\$ 91,0000	17.878.280/0001-38	26/05/2021 14:14:45:927
R\$ 88,0000	29.617.012/0001-41	26/05/2021 14:16:21:160

Não existem lances de desempate ME/EPP para o item

Eventos do Item

Evento	Data	Observações
Abertura	26/05/2021 14:06:02	Item aberto.
Encerramento	26/05/2021 14:18:22	Item encerrado.
Encerramento etapa aberta	26/05/2021 14:18:22	Encerrada etapa aberta do item.
Aceite de proposta	31/05/2021 10:47:42	Aceite individual da proposta. Fornecedor: BAGAGEM COMERCIO E SERVICOS DE CONSTRUCOES EIRELI, CNPJ/CPF: 29.617.012/0001-41, pelo melhor lance de R\$ 88,0000.
Habilitação de fornecedor	01/06/2021 16:45:34	Habilitação em grupo de propostas. Fornecedor: BAGAGEM COMERCIO E SERVICOS DE CONSTRUCOES EIRELI - CNPJ/CPF: 29.617.012/0001-41

Não existem intenções de recurso para o item

Item: 134 - Vidro divisória

Propostas Participaram deste item as empresas abaixo relacionadas, com suas respectivas propostas.

(As propostas com * na frente foram desclassificadas)

CNPJ/CPF	Fornecedor	ME/EPP Equiparada	Declaração ME/EPP	Quantidade	Valor Unit.	Valor Global	Data/Hora Registro
17.878.280/0001-38	PRISMA COMERCIO DE MATERIAIS DE CONSTRUCAO E OBRAS DE E	Sim	Sim	10	R\$ 539,4100	R\$ 5.394,1000	25/05/2021 16:05:37
Marca: NORVIDRO Fabricante: NORVIDRO Modelo / Versão: LISO Descrição Detalhada do Objeto Ofertado: ESPELHO, CHAPA DE VIDRO LISO 3 MM\, 1\,65 X 2\,20 M. Porte da empresa: ME/EPP							
15.722.013/0001-41	S R DISTRIBUIDORA SERVICOS E COMERCIO LTDA	Sim	Sim	10	R\$ 539,4100	R\$ 5.394,1000	25/05/2021 17:46:44
Marca: VIDROTEC Fabricante: VIDROTEC Modelo / Versão: CONFORME EDITAL Descrição Detalhada do Objeto Ofertado: ESPELHO, CHAPA DE VIDRO LISO 3 MM\, 1\,65 X 2\,20 M. Porte da empresa: ME/EPP							
29.617.012/0001-41	BAGAGEM COMERCIO E SERVICOS DE CONSTRUCOES EIRELI	Sim	Sim	10	R\$ 540,0000	R\$ 5.400,0000	24/05/2021 12:53:29
Marca: globo Fabricante: globo Modelo / Versão: globo Descrição Detalhada do Objeto Ofertado: ESPELHO, CHAPA DE VIDRO LISO 3 MM\, 1\,65 X 2\,20 M. Porte da empresa: ME/EPP							

Lances (Obs: lances com * na frente foram excluídos pelo pregoeiro)

Valor do Lance	CNPJ/CPF	Data/Hora Registro
R\$ 540,0000	29.617.012/0001-41	26/05/2021 09:30:00:410
R\$ 539,4100	17.878.280/0001-38	26/05/2021 09:30:00:410
R\$ 539,4100	15.722.013/0001-41	26/05/2021 09:30:00:410
R\$ 530,0000	29.617.012/0001-41	26/05/2021 14:13:24:647
R\$ 520,0000	17.878.280/0001-38	26/05/2021 14:17:09:730
R\$ 500,0000	29.617.012/0001-41	26/05/2021 14:17:40:493
R\$ 495,0000	17.878.280/0001-38	26/05/2021 14:18:52:533
R\$ 490,0000	29.617.012/0001-41	26/05/2021 14:19:39:017
R\$ 480,0000	17.878.280/0001-38	26/05/2021 14:21:17:603
R\$ 399,9900	17.878.280/0001-38	26/05/2021 14:21:30:110
R\$ 390,0000	29.617.012/0001-41	26/05/2021 14:22:26:340
R\$ 389,0000	17.878.280/0001-38	26/05/2021 14:23:37:507
R\$ 380,0000	29.617.012/0001-41	26/05/2021 14:24:09:513
R\$ 379,0000	17.878.280/0001-38	26/05/2021 14:26:07:603
R\$ 370,0000	29.617.012/0001-41	26/05/2021 14:26:26:753
R\$ 369,0000	17.878.280/0001-38	26/05/2021 14:28:01:617

Não existem lances de desempate ME/EPP para o item

Eventos do Item

Evento	Data	Observações
Abertura	26/05/2021 14:07:19	Item aberto.
Encerramento etapa aberta	26/05/2021 14:30:02	Encerrada etapa aberta do item.
Encerramento	26/05/2021 14:30:02	Item encerrado.
Aceite de proposta	31/05/2021 10:48:00	Aceite individual da proposta. Fornecedor: PRISMA COMERCIO DE MATERIAIS DE CONSTRUCAO E OBRAS DE E, CNPJ/CPF: 17.878.280/0001-38, pelo melhor lance de R\$ 369,0000.
Habilitação de fornecedor	01/06/2021 14:15:55	Habilitação em grupo de propostas. Fornecedor: PRISMA COMERCIO DE MATERIAIS DE CONSTRUCAO E OBRAS DE E - CNPJ/CPF: 17.878.280/0001-38

Não existem intenções de recurso para o item**Item: 135 - Mesa**

Propostas Participaram deste item as empresas abaixo relacionadas, com suas respectivas propostas.

(As propostas com * na frente foram desclassificadas)

CNPJ/CPF	Fornecedor	ME/EPP Equiparada	Declaração ME/EPP	Quantidade	Valor Unit.	Valor Global	Data/Hora Registro
29.617.012/0001-41	BAGAGEM COMERCIO E SERVICOS DE CONSTRUÇOES EIRELI	Sim	Sim	20	R\$ 265,0000	R\$ 5.300,0000	24/05/2021 12:53:29
Marca: globo Fabricante: globo Modelo / Versão: globo Descrição Detalhada do Objeto Ofertado: MESA, TAMPO DE MESA EM VIDRO TEMPERADO DIÂMETRO DO TAMPO\, DE 1\,00 M A 1\,80 M E 8 MM DE ESPESSURA\, (TAMANHO A ESPECIFICAR NO ATO DO PEDIDO). Porte da empresa: ME/EPP							
17.878.280/0001-38	PRISMA COMERCIO DE MATERIAIS DE CONSTRUCAO E OBRAS DE E	Sim	Sim	20	R\$ 266,3300	R\$ 5.326,6000	25/05/2021 16:05:37
Marca: NORVIDRO Fabricante: NORVIDRO Modelo / Versão: TAMPO Descrição Detalhada do Objeto Ofertado: MESA, TAMPO DE MESA EM VIDRO TEMPERADO DIÂMETRO DO TAMPO\, DE 1\,00 M A 1\,80 M E 8 MM DE ESPESSURA\, (TAMANHO A ESPECIFICAR NO ATO DO PEDIDO) Porte da empresa: ME/EPP							
15.722.013/0001-41	S R DISTRIBUIDORA SERVICOS E COMERCIO LTDA	Sim	Sim	20	R\$ 266,3300	R\$ 5.326,6000	25/05/2021 17:46:44
Marca: TURIM Fabricante: TURIM Modelo / Versão: CONFORME EDITAL Descrição Detalhada do Objeto Ofertado: MESA, TAMPO DE MESA EM VIDRO TEMPERADO DIÂMETRO DO TAMPO\, DE 1\,00 M A 1\,80 M E 8 MM DE ESPESSURA\, (TAMANHO A ESPECIFICAR NO ATO DO PEDIDO). Porte da empresa: ME/EPP							

Lances (Obs: lances com * na frente foram excluídos pelo pregoeiro)

Valor do Lance	CNPJ/CPF	Data/Hora Registro
R\$ 266,3300	17.878.280/0001-38	26/05/2021 09:30:00:410
R\$ 266,3300	15.722.013/0001-41	26/05/2021 09:30:00:410
R\$ 265,0000	29.617.012/0001-41	26/05/2021 09:30:00:410
R\$ 264,9900	15.722.013/0001-41	26/05/2021 14:17:22:227
R\$ 260,0000	17.878.280/0001-38	26/05/2021 14:17:24:240
R\$ 255,0000	29.617.012/0001-41	26/05/2021 14:17:50:593
R\$ 250,0000	17.878.280/0001-38	26/05/2021 14:19:02:187
R\$ 240,0000	29.617.012/0001-41	26/05/2021 14:19:46:893
R\$ 235,0000	17.878.280/0001-38	26/05/2021 14:21:30:623
R\$ 230,0000	29.617.012/0001-41	26/05/2021 14:22:30:807
R\$ 215,0000	17.878.280/0001-38	26/05/2021 14:24:03:470
R\$ 210,0000	29.617.012/0001-41	26/05/2021 14:24:15:263
R\$ 205,0000	17.878.280/0001-38	26/05/2021 14:25:59:260
R\$ 200,0000	29.617.012/0001-41	26/05/2021 14:26:17:107

Não existem lances de desempate ME/EPP para o item

Eventos do Item

Evento	Data	Observações
Abertura	26/05/2021	Item aberto.

	14:07:23	
Encerramento	26/05/2021 14:28:18	Item encerrado.
Encerramento etapa aberta	26/05/2021 14:28:18	Encerrada etapa aberta do item.
Aceite de proposta	31/05/2021 10:48:25	Aceite individual da proposta. Fornecedor: BAGAGEM COMERCIO E SERVICOS DE CONSTRUCOES EIRELI, CNPJ/CPF: 29.617.012/0001-41, pelo melhor lance de R\$ 200,0000.
Habilitação de fornecedor	01/06/2021 16:45:34	Habilitação em grupo de propostas. Fornecedor: BAGAGEM COMERCIO E SERVICOS DE CONSTRUCOES EIRELI - CNPJ/CPF: 29.617.012/0001-41

Não existem intenções de recurso para o item

Item: 136 - Janela

Propostas Participaram deste item as empresas abaixo relacionadas, com suas respectivas propostas.

(As propostas com * na frente foram desclassificadas)

CNPJ/CPF	Fornecedor	ME/EPP Equiparada	Declaração ME/EPP	Quantidade	Valor Unit.	Valor Global	Data/Hora Registro
17.878.280/0001-38	PRISMA COMERCIO DE MATERIAIS DE CONSTRUCAO E OBRAS DE E	Sim	Sim	20	R\$ 183,4700	R\$ 3.669,4000	25/05/2021 16:05:37
	Marca: NORVIDRO						
	Fabricante: NORVIDRO						
	Modelo / Versão: BASCULHANTE						
	Descrição Detalhada do Objeto Ofertado: JANELA 0\,80 X 0\,45 OU 0\,80X0\,60 CM BASCULANTE VIDRO TEMPERADO.						
	Porte da empresa: ME/EPP						
15.722.013/0001-41	S R DISTRIBUIDORA SERVICOS E COMERCIO LTDA	Sim	Sim	20	R\$ 183,4700	R\$ 3.669,4000	25/05/2021 17:46:44
	Marca: VIDROTEC						
	Fabricante: VIDROTEC						
	Modelo / Versão: CONFORME EDITAL						
	Descrição Detalhada do Objeto Ofertado: JANELA 0\,80 X 0\,45 OU 0\,80X0\,60 CM BASCULANTE VIDRO TEMPERADO.						
	Porte da empresa: ME/EPP						
29.617.012/0001-41	BAGAGEM COMERCIO E SERVICOS DE CONSTRUCOES EIRELI	Sim	Sim	20	R\$ 190,0000	R\$ 3.800,0000	24/05/2021 12:53:29
	Marca: globo						
	Fabricante: globo						
	Modelo / Versão: globo						
	Descrição Detalhada do Objeto Ofertado: JANELA 0\,80 X 0\,45 OU 0\,80X0\,60 CM BASCULANTE VIDRO TEMPERADO.						
	Porte da empresa: ME/EPP						

Lances (Obs: lances com * na frente foram excluídos pelo pregoeiro)

Valor do Lance	CNPJ/CPF	Data/Hora Registro
R\$ 190,0000	29.617.012/0001-41	26/05/2021 09:30:00:410
R\$ 183,4700	17.878.280/0001-38	26/05/2021 09:30:00:410
R\$ 183,4700	15.722.013/0001-41	26/05/2021 09:30:00:410
R\$ 180,0000	29.617.012/0001-41	26/05/2021 14:15:11:970
R\$ 175,0000	17.878.280/0001-38	26/05/2021 14:19:15:423
R\$ 170,0000	29.617.012/0001-41	26/05/2021 14:20:17:460
R\$ 169,9000	17.878.280/0001-38	26/05/2021 14:21:41:160
R\$ 165,0000	29.617.012/0001-41	26/05/2021 14:22:37:140
R\$ 163,0000	17.878.280/0001-38	26/05/2021 14:24:22:343
R\$ 160,0000	29.617.012/0001-41	26/05/2021 14:25:11:037
R\$ 158,0000	17.878.280/0001-38	26/05/2021 14:26:57:540
R\$ 155,0000	29.617.012/0001-41	26/05/2021 14:27:06:343
R\$ 154,0000	17.878.280/0001-38	26/05/2021 14:28:56:283

R\$ 153,0000
R\$ 150,000029.617.012/0001-41
17.878.280/0001-3826/05/2021 14:29:17:420
26/05/2021 14:31:05:373**Não existem lances de desempate ME/EPP para o item****Eventos do Item**

Evento	Data	Observações
Abertura	26/05/2021 14:10:23	Item aberto.
Encerramento etapa aberta	26/05/2021 14:33:06	Encerrada etapa aberta do item.
Encerramento	26/05/2021 14:33:06	Item encerrado.
Aceite de proposta	31/05/2021 13:41:54	Aceite individual da proposta. Fornecedor: PRISMA COMERCIO DE MATERIAIS DE CONSTRUCAO E OBRAS DE E, CNPJ/CPF: 17.878.280/0001-38, pelo melhor lance de R\$ 150,0000.
Habilitação de fornecedor	01/06/2021 14:15:55	Habilitação em grupo de propostas. Fornecedor: PRISMA COMERCIO DE MATERIAIS DE CONSTRUCAO E OBRAS DE E - CNPJ/CPF: 17.878.280/0001-38

Não existem intenções de recurso para o item**Item: 137 - Folha de vidro**

Propostas Participaram deste item as empresas abaixo relacionadas, com suas respectivas propostas.

(As propostas com * na frente foram desclassificadas)

CNPJ/CPF	Fornecedor	ME/EPP Equiparada	Declaração ME/EPP	Quantidade	Valor Unit.	Valor Global	Data/Hora Registro
17.878.280/0001-38	PRISMA COMERCIO DE MATERIAIS DE CONSTRUCAO E OBRAS DE E	Sim	Sim	20	R\$ 959,3300	R\$ 19.186,6000	25/05/2021 16:05:37
	Marca: NORVIDRO Fabricante: NORVIDRO Modelo / Versão: INCOLOR Descrição Detalhada do Objeto Ofertado: FOLHA DE VIDRO, JANELA 4 FOLHAS INCOLOR VIDRO TEMPERADO 8 MM 1\,00 X 2\,00 M\, INSTALADO Porte da empresa: ME/EPP						
15.722.013/0001-41	S R DISTRIBUIDORA SERVICOS E COMERCIO LTDA	Sim	Sim	20	R\$ 959,3300	R\$ 19.186,6000	25/05/2021 17:46:44
	Marca: VIDROTEC Fabricante: VIDROTEC Modelo / Versão: CONFORME EDITAL Descrição Detalhada do Objeto Ofertado: FOLHA DE VIDRO, JANELA 4 FOLHAS INCOLOR VIDRO TEMPERADO 8 MM 1\,00 X 2\,00 M\, INSTALADO. Porte da empresa: ME/EPP						
29.617.012/0001-41	BAGAGEM COMERCIO E SERVICOS DE CONSTRUCOES EIRELI	Sim	Sim	20	R\$ 960,0000	R\$ 19.200,0000	24/05/2021 12:53:29
	Marca: globo Fabricante: globo Modelo / Versão: globo Descrição Detalhada do Objeto Ofertado: FOLHA DE VIDRO, JANELA 4 FOLHAS INCOLOR VIDRO TEMPERADO 8 MM 1\,00 X 2\,00 M\, INSTALADO. Porte da empresa: ME/EPP						

Lances (Obs: lances com * na frente foram excluídos pelo pregoeiro)

Valor do Lance	CNPJ/CPF	Data/Hora Registro
R\$ 960,0000	29.617.012/0001-41	26/05/2021 09:30:00:410
R\$ 959,3300	17.878.280/0001-38	26/05/2021 09:30:00:410
R\$ 959,3300	15.722.013/0001-41	26/05/2021 09:30:00:410
R\$ 958,0000	15.722.013/0001-41	26/05/2021 14:19:42:253
R\$ 948,0000	17.878.280/0001-38	26/05/2021 14:20:22:923
R\$ 940,0000	29.617.012/0001-41	26/05/2021 14:20:27:437

R\$ 935,0000	15.722.013/0001-41	26/05/2021 14:21:00:477
R\$ 930,0000	29.617.012/0001-41	26/05/2021 14:21:05:040
R\$ 947,9900	17.878.280/0001-38	26/05/2021 14:22:23:213
R\$ 920,0000	15.722.013/0001-41	26/05/2021 14:22:32:057
R\$ 900,0000	17.878.280/0001-38	26/05/2021 14:22:41:423
R\$ 915,0000	29.617.012/0001-41	26/05/2021 14:22:41:913
R\$ 890,0000	29.617.012/0001-41	26/05/2021 14:23:59:027
R\$ 850,0000	17.878.280/0001-38	26/05/2021 14:25:00:257
R\$ 849,0000	29.617.012/0001-41	26/05/2021 14:25:17:250
R\$ 845,0000	17.878.280/0001-38	26/05/2021 14:27:11:490
R\$ 840,0000	29.617.012/0001-41	26/05/2021 14:27:56:433

Não existem lances de desempate ME/EPP para o item

Eventos do Item

Evento	Data	Observações
Abertura	26/05/2021 14:10:55	Item aberto.
Encerramento etapa aberta	26/05/2021 14:29:57	Encerrada etapa aberta do item.
Encerramento	26/05/2021 14:29:57	Item encerrado.
Aceite de proposta	31/05/2021 13:42:11	Aceite individual da proposta. Fornecedor: BAGAGEM COMERCIO E SERVICOS DE CONSTRUCOES EIRELI, CNPJ/CPF: 29.617.012/0001-41, pelo melhor lance de R\$ 840,0000.
Habilitação de fornecedor	01/06/2021 16:45:34	Habilitação em grupo de propostas. Fornecedor: BAGAGEM COMERCIO E SERVICOS DE CONSTRUCOES EIRELI - CNPJ/CPF: 29.617.012/0001-41

Não existem intenções de recurso para o item

Item: 138 - Box banheiro

Propostas Participaram deste item as empresas abaixo relacionadas, com suas respectivas propostas.

(As propostas com * na frente foram desclassificadas)

CNPJ/CPF	Fornecedor	ME/EPP Equiparada	Declaração ME/EPP	Quantidade	Valor Unit.	Valor Global	Data/Hora Registro
17.878.280/0001-38	PRISMA COMERCIO DE MATERIAIS DE CONSTRUCAO E OBRAS DE E	Sim	Sim	35	R\$ 784,6300	R\$ 27.462,0500	25/05/2021 16:05:37
	Marca: NORVIDRO						
	Fabricante: NORVIDRO						
	Modelo / Versão: INCOLOR						
	Descrição Detalhada do Objeto Ofertado: BOX BANHEIRO\, MATERIAL VIDRO TEMPERADO\, COR INCOLOR\, MATERIAL PERFIL ALUMÍNIO FOSCO\, TAMANHO 1\,50 X 1\,85 M\, ESPESSURA 8 MM						
	Porte da empresa: ME/EPP						
15.722.013/0001-41	S R DISTRIBUIDORA SERVICOS E COMERCIO LTDA	Sim	Sim	35	R\$ 784,6300	R\$ 27.462,0500	25/05/2021 17:46:44
	Marca: VIDROTEC						
	Fabricante: VIDROTEC						
	Modelo / Versão: CONFORME EDITAL						
	Descrição Detalhada do Objeto Ofertado: BOX BANHEIRO\, MATERIAL VIDRO TEMPERADO\, COR INCOLOR\, MATERIAL PERFIL ALUMÍNIO FOSCO\, TAMANHO 1\,50 X 1\,85 M\, ESPESSURA 8 MM						
	Porte da empresa: ME/EPP						
29.617.012/0001-41	BAGAGEM COMERCIO E SERVICOS DE CONSTRUCOES EIRELI	Sim	Sim	35	R\$ 790,0000	R\$ 27.650,0000	24/05/2021 12:53:29
	Marca: globo						
	Fabricante: globo						
	Modelo / Versão: globo						
	Descrição Detalhada do Objeto Ofertado: BOX BANHEIRO\, MATERIAL						

VIDRO TEMPERADO\, COR INCOLOR\, MATERIAL PERFIL ALUMÍNIO FOSCO\
TAMANHO 1\,50 X 1\,85 M\, ESPESSURA 8 MM

Porte da empresa: ME/EPP

Lances (Obs: lances com * na frente foram excluídos pelo pregoeiro)

Valor do Lance	CNPJ/CPF	Data/Hora Registro
R\$ 790,0000	29.617.012/0001-41	26/05/2021 09:30:00:410
R\$ 784,6300	17.878.280/0001-38	26/05/2021 09:30:00:410
R\$ 784,6300	15.722.013/0001-41	26/05/2021 09:30:00:410
R\$ 768,5000	17.878.280/0001-38	26/05/2021 14:20:53:697
R\$ 765,0000	15.722.013/0001-41	26/05/2021 14:20:57:237
R\$ 760,0000	29.617.012/0001-41	26/05/2021 14:21:12:257
R\$ 750,0000	15.722.013/0001-41	26/05/2021 14:22:29:667
R\$ 730,0000	29.617.012/0001-41	26/05/2021 14:22:47:197
R\$ 729,9900	15.722.013/0001-41	26/05/2021 14:24:26:353
R\$ 728,9000	29.617.012/0001-41	26/05/2021 14:24:41:123
R\$ 728,8900	15.722.013/0001-41	26/05/2021 14:26:36:967
R\$ 728,0000	29.617.012/0001-41	26/05/2021 14:26:54:337

Não existem lances de desempate ME/EPP para o item

Eventos do Item

Evento	Data	Observações
Abertura	26/05/2021 14:11:56	Item aberto.
Encerramento	26/05/2021 14:28:55	Item encerrado.
Encerramento etapa aberta	26/05/2021 14:28:55	Encerrada etapa aberta do item.
Aceite de proposta	31/05/2021 13:42:21	Aceite individual da proposta. Fornecedor: BAGAGEM COMERCIO E SERVICOS DE CONSTRUCOES EIRELI, CNPJ/CPF: 29.617.012/0001-41, pelo melhor lance de R\$ 728,0000.
Habilitação de fornecedor	01/06/2021 16:45:34	Habilitação em grupo de propostas. Fornecedor: BAGAGEM COMERCIO E SERVICOS DE CONSTRUCOES EIRELI - CNPJ/CPF: 29.617.012/0001-41

Não existem intenções de recurso para o item

Item: 139 - Barro

Propostas Participaram deste item as empresas abaixo relacionadas, com suas respectivas propostas.

(As propostas com * na frente foram desclassificadas)

CNPJ/CPF	Fornecedor	ME/EPP Equiparada	Declaração ME/EPP	Quantidade	Valor Unit.	Valor Global	Data/Hora Registro
29.617.012/0001-41	BAGAGEM COMERCIO E SERVICOS DE CONSTRUCOES EIRELI	Sim	Sim	50	R\$ 75,0000	R\$ 3.750,0000	24/05/2021 12:53:29
Marca: bagagem							
Fabricante: bagagem							
Modelo / Versão: bagagem							
Descrição Detalhada do Objeto Ofertado: BARRO, APARÊNCIA VISUAL: AVERMELHADO, APLICAÇÃO: ARGAMASSA PARA CONSTRUÇÃO							
Porte da empresa: ME/EPP							
17.878.280/0001-38	PRISMA COMERCIO DE MATERIAIS DE CONSTRUCAO E OBRAS DE E	Sim	Sim	50	R\$ 78,3300	R\$ 3.916,5000	25/05/2021 16:05:37
Marca: MINERAL							
Fabricante: MINERAL							
Modelo / Versão: MINERAL							
Descrição Detalhada do Objeto Ofertado: BARRO, APARÊNCIA VISUAL: AVERMELHADO, APLICAÇÃO: ARGAMASSA PARA CONSTRUÇÃO							
Porte da empresa: ME/EPP							
15.722.013/0001-41	S R DISTRIBUIDORA SERVICOS E COMERCIO LTDA	Sim	Sim	50	R\$ 78,3300	R\$ 3.916,5000	25/05/2021 17:46:44

Marca: NATURAL**Fabricante:** NATURAL**Modelo / Versão:** CONFORME EDITAL**Descrição Detalhada do Objeto Ofertado:** BARRO, APARÊNCIA VISUAL: AVERMELHADO, APLICAÇÃO: ARGAMASSA PARA CONSTRUÇÃO**Porte da empresa:** ME/EPP**Lances** (Obs: lances com * na frente foram excluídos pelo pregoeiro)

Valor do Lance	CNPJ/CPF	Data/Hora Registro
R\$ 78,3300	17.878.280/0001-38	26/05/2021 09:30:00:410
R\$ 78,3300	15.722.013/0001-41	26/05/2021 09:30:00:410
R\$ 75,0000	29.617.012/0001-41	26/05/2021 09:30:00:410
R\$ 72,0000	17.878.280/0001-38	26/05/2021 14:21:52:753
R\$ 70,0000	29.617.012/0001-41	26/05/2021 14:21:56:957
R\$ 50,0000	15.722.013/0001-41	26/05/2021 14:22:22:983
R\$ 45,0000	29.617.012/0001-41	26/05/2021 14:23:36:810
R\$ 44,9900	15.722.013/0001-41	26/05/2021 14:24:48:973
R\$ 44,0000	29.617.012/0001-41	26/05/2021 14:25:28:260
R\$ 43,9900	15.722.013/0001-41	26/05/2021 14:26:06:073
R\$ 43,0000	29.617.012/0001-41	26/05/2021 14:26:42:263
R\$ 42,9900	15.722.013/0001-41	26/05/2021 14:27:24:697
R\$ 42,0000	29.617.012/0001-41	26/05/2021 14:28:01:430
R\$ 41,9900	15.722.013/0001-41	26/05/2021 14:29:10:117
R\$ 41,0000	29.617.012/0001-41	26/05/2021 14:29:21:693
R\$ 39,5000	15.722.013/0001-41	26/05/2021 14:29:31:090
R\$ 39,0000	29.617.012/0001-41	26/05/2021 14:29:37:223
R\$ 38,5000	15.722.013/0001-41	26/05/2021 14:29:43:197
R\$ 38,0000	29.617.012/0001-41	26/05/2021 14:29:54:760
R\$ 37,9000	15.722.013/0001-41	26/05/2021 14:30:26:410
R\$ 37,0000	29.617.012/0001-41	26/05/2021 14:31:35:287
R\$ 36,9000	15.722.013/0001-41	26/05/2021 14:32:16:720
R\$ 36,0000	29.617.012/0001-41	26/05/2021 14:33:05:157
R\$ 35,9900	15.722.013/0001-41	26/05/2021 14:34:39:280

Não existem lances de desempate ME/EPP para o item**Eventos do Item**

Evento	Data	Observações
Abertura	26/05/2021 14:12:03	Item aberto.
Encerramento etapa aberta	26/05/2021 14:36:40	Encerrada etapa aberta do item.
Encerramento	26/05/2021 14:36:40	Item encerrado.
Aceite de proposta	31/05/2021 13:42:33	Aceite individual da proposta. Fornecedor: S R DISTRIBUIDORA SERVICOS E COMERCIO LTDA, CNPJ/CPF: 15.722.013/0001-41, pelo melhor lance de R\$ 35,9900.
Habilitação de fornecedor	01/06/2021 12:22:17	Habilitação em grupo de propostas. Fornecedor: S R DISTRIBUIDORA SERVICOS E COMERCIO LTDA - CNPJ/CPF: 15.722.013/0001-41

Não existem intenções de recurso para o item**Item: 140 - Argamassa****Propostas** Participaram deste item as empresas abaixo relacionadas, com suas respectivas propostas.

(As propostas com * na frente foram desclassificadas)

CNPJ/CPF	Fornecedor	ME/EPP Equiparada	Declaração ME/EPP	Quantidade	Valor Unit.	Valor Global	Data/Hora Registro
17.878.280/0001-38	PRISMA COMERCIO DE MATERIAIS DE CONSTRUCAO E OBRAS DE E	Sim	Sim	100	R\$ 20,0000	R\$ 2.000,0000	25/05/2021 16:05:37

Marca: CONCREJUNTE**Fabricante:** CONCREJUNTE

Modelo / Versão: ACIII

Descrição Detalhada do Objeto Ofertado: ARGAMASSA, COMPOSIÇÃO: CIMENTO, AGREGADOS MINERAIS E ADITIVOS, APLICAÇÃO: ASSENTAMENTO DE CERÂMICA EM PAREDES E PISO, CARACTERÍSTICAS ADICIONAIS: COLANTE DE USO EXTERNO, APRESENTAÇÃO: PÓ, TIPO: AC III, NORMAS TÉCNICAS: NBR 14081

Porte da empresa: ME/EPP

15.722.013/0001-41 S R DISTRIBUIDORA Sim Sim 100 R\$ 20,0000 R\$ 2.000,0000 25/05/2021 17:46:44
SERVICOS E COMERCIO
LTDA

Marca: QUARTZOLIT

Fabricante: QUARTZOLIT

Modelo / Versão: CONFORME EDITAL

Descrição Detalhada do Objeto Ofertado: ARGAMASSA, COMPOSIÇÃO: CIMENTO, AGREGADOS MINERAIS E ADITIVOS, APLICAÇÃO: ASSENTAMENTO DE CERÂMICA EM PAREDES E PISO, CARACTERÍSTICAS ADICIONAIS: COLANTE DE USO EXTERNO, APRESENTAÇÃO: PÓ, TIPO: AC III, NORMAS TÉCNICAS: NBR 14081

Porte da empresa: ME/EPP

29.617.012/0001-41 BAGAGEM COMERCIO E Sim Sim 100 R\$ 22,0000 R\$ 2.200,0000 24/05/2021 12:53:29
SERVICOS DE
CONSTRUCOES EIRELI

Marca: argalev

Fabricante: argalev

Modelo / Versão: argalev

Descrição Detalhada do Objeto Ofertado: ARGAMASSA, COMPOSIÇÃO: CIMENTO, AGREGADOS MINERAIS E ADITIVOS, APLICAÇÃO: ASSENTAMENTO DE CERÂMICA EM PAREDES E PISO, CARACTERÍSTICAS ADICIONAIS: COLANTE DE USO EXTERNO, APRESENTAÇÃO: PÓ, TIPO: AC III, NORMAS TÉCNICAS: NBR 14081

Porte da empresa: ME/EPP

Lances (Obs: lances com * na frente foram excluídos pelo pregoeiro)

Valor do Lance	CNPJ/CPF	Data/Hora Registro
R\$ 22,0000	29.617.012/0001-41	26/05/2021 09:30:00:410
R\$ 20,0000	17.878.280/0001-38	26/05/2021 09:30:00:410
R\$ 20,0000	15.722.013/0001-41	26/05/2021 09:30:00:410

Não existem lances de desempate ME/EPP para o item

Eventos do Item

Evento	Data	Observações
Abertura	26/05/2021 14:12:34	Item aberto.
Encerramento sem prorrogação	26/05/2021 14:22:35	Item aguardando decisão sobre reinício ou encerramento da etapa aberta.
Encerramento etapa aberta	26/05/2021 14:25:45	Encerrada etapa aberta do item.
Sorteio eletrônico	26/05/2021 14:25:45	Item teve empate real para o valor 20,0000. Procedeu-se o sorteio eletrônico entre os fornecedores com propostas empatadas.
Encerramento	26/05/2021 14:25:45	Item encerrado.
Aceite de proposta	31/05/2021 13:42:46	Aceite individual da proposta. Fornecedor: PRISMA COMERCIO DE MATERIAIS DE CONSTRUCAO E OBRAS DE E, CNPJ/CPF: 17.878.280/0001-38, pelo melhor lance de R\$ 20,0000.
Habilitação de fornecedor	01/06/2021 14:15:55	Habilitação em grupo de propostas. Fornecedor: PRISMA COMERCIO DE MATERIAIS DE CONSTRUCAO E OBRAS DE E - CNPJ/CPF: 17.878.280/0001-38

Não existem intenções de recurso para o item

Item: 141 - Anel vedação

Propostas Participaram deste item as empresas abaixo relacionadas, com suas respectivas propostas.

(As propostas com * na frente foram desclassificadas)

CNPJ/CPF	Fornecedor	ME/EPP Equiparada	Declaração ME/EPP	Quantidade	Valor Unit.	Valor Global	Data/Hora Registro
29.617.012/0001-41	BAGAGEM COMERCIO E SERVICOS DE CONSTRUCOES EIRELI	Sim	Sim	30	R\$ 8,5000	R\$ 255,0000	24/05/2021 12:59:44
Marca: astra							
Fabricante: astra							
Modelo / Versão: astra							
Descrição Detalhada do Objeto Ofertado: ANEL VEDAÇÃO, MATERIAL: CERA PARAFINA, DIÂMETRO INTERNO: 65 MM, ESPESSURA SEÇÃO TRANSVERSAL: 15 MM, CARACTERÍSTICAS ADICIONAIS: VASO SANITÁRIO							
Porte da empresa: ME/EPP							
17.878.280/0001-38	PRISMA COMERCIO DE MATERIAIS DE CONSTRUCAO E OBRAS DE E	Sim	Sim	30	R\$ 11,6600	R\$ 349,8000	25/05/2021 16:19:54
Marca: TYTAN							
Fabricante: TYTAN							
Modelo / Versão: PARAFINA							
Descrição Detalhada do Objeto Ofertado: ANEL VEDAÇÃO, MATERIAL: CERA PARAFINA, DIÂMETRO INTERNO: 65 MM, ESPESSURA SEÇÃO TRANSVERSAL: 15 MM, CARACTERÍSTICAS ADICIONAIS: VASO SANITÁRIO							
Porte da empresa: ME/EPP							
15.722.013/0001-41	S R DISTRIBUIDORA SERVICOS E COMERCIO LTDA	Sim	Sim	30	R\$ 11,6600	R\$ 349,8000	25/05/2021 17:50:24
Marca: FORTLEV							
Fabricante: FORTLEV							
Modelo / Versão: CONFORME EDITAL							
Descrição Detalhada do Objeto Ofertado: ANEL VEDAÇÃO, MATERIAL: CERA PARAFINA, DIÂMETRO INTERNO: 65 MM, ESPESSURA SEÇÃO TRANSVERSAL: 15 MM, CARACTERÍSTICAS ADICIONAIS: VASO SANITÁRIO							
Porte da empresa: ME/EPP							
08.658.622/0001-13	J. J. VITALLI	Sim	Sim	30	R\$ 30,0000	R\$ 900,0000	25/05/2021 17:30:00
Marca: LIEGE							
Fabricante: LIEGE							
Modelo / Versão: 427888							
Descrição Detalhada do Objeto Ofertado: Anel vedação, material: cera parafina, diâmetro interno: 65 mm, espessura seção transversal: 15 mm, características adicionais: vaso sanitário.							
Porte da empresa: ME/EPP							

Lances (Obs: lances com * na frente foram excluídos pelo pregoeiro)

Valor do Lance	CNPJ/CPF	Data/Hora Registro
R\$ 30,0000	08.658.622/0001-13	26/05/2021 09:30:00:410
R\$ 11,6600	17.878.280/0001-38	26/05/2021 09:30:00:410
R\$ 11,6600	15.722.013/0001-41	26/05/2021 09:30:00:410
R\$ 8,5000	29.617.012/0001-41	26/05/2021 09:30:00:410
R\$ 8,4900	08.658.622/0001-13	26/05/2021 14:21:10:757
R\$ 8,0000	29.617.012/0001-41	26/05/2021 14:23:03:780
R\$ 7,9900	08.658.622/0001-13	26/05/2021 14:23:19:937
R\$ 7,8000	29.617.012/0001-41	26/05/2021 14:24:32:847
R\$ 7,7900	08.658.622/0001-13	26/05/2021 14:24:49:747
R\$ 7,7500	15.722.013/0001-41	26/05/2021 14:24:55:037
R\$ 7,7400	08.658.622/0001-13	26/05/2021 14:25:10:747
R\$ 7,7300	15.722.013/0001-41	26/05/2021 14:25:22:757
R\$ 7,7000	29.617.012/0001-41	26/05/2021 14:25:38:253
R\$ 7,6900	08.658.622/0001-13	26/05/2021 14:25:54:150
R\$ 7,6000	29.617.012/0001-41	26/05/2021 14:27:22:887
R\$ 7,5800	15.722.013/0001-41	26/05/2021 14:27:29:473

R\$ 7,5700	08.658.622/0001-13	26/05/2021 14:27:45:040
R\$ 7,5000	15.722.013/0001-41	26/05/2021 14:27:49:130
R\$ 7,4900	08.658.622/0001-13	26/05/2021 14:28:05:443
R\$ 7,0000	29.617.012/0001-41	26/05/2021 14:28:09:967
R\$ 7,4800	15.722.013/0001-41	26/05/2021 14:28:10:090
R\$ 6,9900	15.722.013/0001-41	26/05/2021 14:28:20:260
R\$ 6,9800	08.658.622/0001-13	26/05/2021 14:28:36:603
R\$ 6,9700	15.722.013/0001-41	26/05/2021 14:28:59:640
R\$ 6,8500	08.658.622/0001-13	26/05/2021 14:29:12:987
R\$ 6,8400	15.722.013/0001-41	26/05/2021 14:29:16:357
R\$ 6,7000	29.617.012/0001-41	26/05/2021 14:29:30:097
R\$ 6,6500	15.722.013/0001-41	26/05/2021 14:29:36:387
R\$ 6,6400	08.658.622/0001-13	26/05/2021 14:29:53:353
R\$ 6,5000	29.617.012/0001-41	26/05/2021 14:30:00:337
R\$ 6,4900	15.722.013/0001-41	26/05/2021 14:30:14:723
R\$ 6,4800	08.658.622/0001-13	26/05/2021 14:30:31:580
R\$ 6,4700	15.722.013/0001-41	26/05/2021 14:30:37:127
R\$ 6,4600	08.658.622/0001-13	26/05/2021 14:30:52:470
R\$ 6,4000	29.617.012/0001-41	26/05/2021 14:30:55:487
R\$ 6,3900	08.658.622/0001-13	26/05/2021 14:31:10:810
R\$ 6,3800	15.722.013/0001-41	26/05/2021 14:31:27:583
R\$ 6,2000	29.617.012/0001-41	26/05/2021 14:31:42:870
R\$ 6,1900	08.658.622/0001-13	26/05/2021 14:31:58:273
R\$ 6,1800	15.722.013/0001-41	26/05/2021 14:32:03:247
R\$ 6,1700	08.658.622/0001-13	26/05/2021 14:32:20:113
R\$ 6,1600	15.722.013/0001-41	26/05/2021 14:32:24:123

Não existem lances de desempate ME/EPP para o item

Eventos do Item

Evento	Data	Observações
Abertura	26/05/2021 14:12:50	Item aberto.
Encerramento etapa aberta	26/05/2021 14:34:25	Encerrada etapa aberta do item.
Encerramento	26/05/2021 14:34:25	Item encerrado.
Aceite de proposta	31/05/2021 13:43:02	Aceite individual da proposta. Fornecedor: S R DISTRIBUIDORA SERVICOS E COMERCIO LTDA, CNPJ/CPF: 15.722.013/0001-41, pelo melhor lance de R\$ 6,1600.
Habilitação de fornecedor	01/06/2021 14:33:45	Habilitação em grupo de propostas. Fornecedor: S R DISTRIBUIDORA SERVICOS E COMERCIO LTDA - CNPJ/CPF: 15.722.013/0001-41

Não existem intenções de recurso para o item

Item: 142 - Anel vedação

Propostas Participaram deste item as empresas abaixo relacionadas, com suas respectivas propostas.

(As propostas com * na frente foram desclassificadas)

CNPJ/CPF	Fornecedor	ME/EPP Equiparada	Declaração ME/EPP	Quantidade	Valor Unit.	Valor Global	Data/Hora Registro
17.878.280/0001-38	PRISMA COMERCIO DE MATERIAIS DE CONSTRUCAO E OBRAS DE E	Sim	Sim	80	R\$ 8,4000	R\$ 672,0000	25/05/2021 16:19:54

Marca: TYTAN

Fabricante: TYTAN

Modelo / Versão: BORRACHA

Descrição Detalhada do Objeto Ofertado: ANEL VEDAÇÃO, MATERIAL: BORRACHA BUTILICA, FORMA SEÇÃO TRANSVERSAL: CIRCULAR, DIÂMETRO INTERNO: 100 MM, ESPESSURA SEÇÃO TRANSVERSAL: 20 MM, CARACTERÍSTICAS ADICIONAIS: VASO SANITÁRIO

Porte da empresa: ME/EPP

15.722.013/0001-41	S R DISTRIBUIDORA	Sim	Sim	80	R\$ 8,4000	R\$ 672,0000	25/05/2021
--------------------	-------------------	-----	-----	----	------------	--------------	------------

SERVICOS E COMERCIO
LTDA

17:50:24

Marca: FORTLEV**Fabricante:** FORTLEV**Modelo / Versão:** CONFORME EDITAL**Descrição Detalhada do Objeto Ofertado:** ANEL VEDAÇÃO, MATERIAL: BORRACHA BUTILICA, FORMA SEÇÃO TRANSVERSAL: CIRCULAR, DIÂMETRO INTERNO: 100 MM, ESPESSURA SEÇÃO TRANSVERSAL: 20 MM, CARACTERÍSTICAS ADICIONAIS: VASO SANITÁRIO**Porte da empresa:** ME/EPP

29.617.012/0001-41	BAGAGEM COMERCIO E SERVICOS DE CONSTRUCOES EIRELI	Sim	Sim	80	R\$ 8,5000	R\$ 680,0000	24/05/2021 12:59:44
--------------------	---	-----	-----	----	------------	--------------	------------------------

Marca: astra**Fabricante:** astra**Modelo / Versão:** astra**Descrição Detalhada do Objeto Ofertado:** ANEL VEDAÇÃO, MATERIAL: BORRACHA BUTILICA, FORMA SEÇÃO TRANSVERSAL: CIRCULAR, DIÂMETRO INTERNO: 100 MM, ESPESSURA SEÇÃO TRANSVERSAL: 20 MM, CARACTERÍSTICAS ADICIONAIS: VASO SANITÁRIO**Porte da empresa:** ME/EPP

08.658.622/0001-13	J. J. VITALLI	Sim	Sim	80	R\$ 20,0000	R\$ 1.600,0000	25/05/2021 17:30:00
--------------------	---------------	-----	-----	----	-------------	----------------	------------------------

Marca: BLUKIT**Fabricante:** BLUKIT**Modelo / Versão:** 340101**Descrição Detalhada do Objeto Ofertado:** Anel vedação, material: borracha butilica, forma seção transversal: circular, diâmetro interno: 100 mm, espessura seção transversal: 20 mm, características adicionais: vaso sanitário**Porte da empresa:** ME/EPP**Lances** (Obs: lances com * na frente foram excluídos pelo pregoeiro)

Valor do Lance	CNPJ/CPF	Data/Hora Registro
R\$ 20,0000	08.658.622/0001-13	26/05/2021 09:30:00:410
R\$ 8,5000	29.617.012/0001-41	26/05/2021 09:30:00:410
R\$ 8,4000	17.878.280/0001-38	26/05/2021 09:30:00:410
R\$ 8,4000	15.722.013/0001-41	26/05/2021 09:30:00:410
R\$ 8,3900	08.658.622/0001-13	26/05/2021 14:21:26:897
R\$ 8,3800	17.878.280/0001-38	26/05/2021 14:22:45:057
R\$ 8,3700	08.658.622/0001-13	26/05/2021 14:23:01:440
R\$ 8,3000	29.617.012/0001-41	26/05/2021 14:24:25:837
R\$ 8,2900	08.658.622/0001-13	26/05/2021 14:24:42:613
R\$ 8,2800	15.722.013/0001-41	26/05/2021 14:24:59:233
R\$ 8,2700	08.658.622/0001-13	26/05/2021 14:25:15:850
R\$ 8,2500	08.658.622/0001-13	26/05/2021 14:25:16:747
R\$ 8,2400	15.722.013/0001-41	26/05/2021 14:25:19:597
R\$ 8,2300	08.658.622/0001-13	26/05/2021 14:25:36:443
R\$ 8,2000	29.617.012/0001-41	26/05/2021 14:25:41:887
R\$ 8,1900	15.722.013/0001-41	26/05/2021 14:25:46:670
R\$ 8,1800	08.658.622/0001-13	26/05/2021 14:26:03:390
R\$ 8,0000	29.617.012/0001-41	26/05/2021 14:27:27:133
R\$ 7,9900	08.658.622/0001-13	26/05/2021 14:27:43:167
R\$ 7,8000	15.722.013/0001-41	26/05/2021 14:27:53:307
R\$ 7,7900	08.658.622/0001-13	26/05/2021 14:28:09:523
R\$ 7,7800	15.722.013/0001-41	26/05/2021 14:28:13:770
R\$ 7,0000	29.617.012/0001-41	26/05/2021 14:28:13:860
R\$ 6,9900	15.722.013/0001-41	26/05/2021 14:28:16:893
R\$ 6,9800	08.658.622/0001-13	26/05/2021 14:28:33:530
R\$ 6,9700	15.722.013/0001-41	26/05/2021 14:29:02:600

R\$ 6,9600	08.658.622/0001-13	26/05/2021 14:29:18:963
R\$ 6,7000	29.617.012/0001-41	26/05/2021 14:29:33:223
R\$ 6,6500	15.722.013/0001-41	26/05/2021 14:29:39:230
R\$ 6,6400	08.658.622/0001-13	26/05/2021 14:29:55:273
R\$ 6,5000	29.617.012/0001-41	26/05/2021 14:30:03:300
R\$ 6,4900	15.722.013/0001-41	26/05/2021 14:30:12:077
R\$ 6,4800	08.658.622/0001-13	26/05/2021 14:30:28:510
R\$ 6,4700	15.722.013/0001-41	26/05/2021 14:30:34:753
R\$ 6,4600	08.658.622/0001-13	26/05/2021 14:30:50:447
R\$ 6,4000	29.617.012/0001-41	26/05/2021 14:30:59:080
R\$ 6,3900	08.658.622/0001-13	26/05/2021 14:31:15:937
R\$ 6,3800	15.722.013/0001-41	26/05/2021 14:31:22:070
R\$ 6,3700	08.658.622/0001-13	26/05/2021 14:31:38:853
R\$ 6,2000	29.617.012/0001-41	26/05/2021 14:31:46:183
R\$ 6,1900	08.658.622/0001-13	26/05/2021 14:32:02:327
R\$ 6,1800	15.722.013/0001-41	26/05/2021 14:32:06:057
R\$ 6,1700	08.658.622/0001-13	26/05/2021 14:32:22:123
R\$ 6,1600	15.722.013/0001-41	26/05/2021 14:32:26:663
R\$ 6,1500	08.658.622/0001-13	26/05/2021 14:32:42:613
R\$ 6,1400	15.722.013/0001-41	26/05/2021 14:32:48:270
R\$ 6,1300	08.658.622/0001-13	26/05/2021 14:33:04:567
R\$ 6,1200	15.722.013/0001-41	26/05/2021 14:34:23:073
R\$ 6,1100	08.658.622/0001-13	26/05/2021 14:34:39:847
R\$ 6,1000	15.722.013/0001-41	26/05/2021 14:34:43:010
R\$ 6,0900	08.658.622/0001-13	26/05/2021 14:34:59:200
R\$ 6,0800	15.722.013/0001-41	26/05/2021 14:35:37:463
R\$ 6,0700	08.658.622/0001-13	26/05/2021 14:35:53:260
R\$ 6,0600	15.722.013/0001-41	26/05/2021 14:36:02:570
R\$ 6,0500	08.658.622/0001-13	26/05/2021 14:36:17:643
R\$ 6,0400	15.722.013/0001-41	26/05/2021 14:36:28:750
R\$ 6,0300	08.658.622/0001-13	26/05/2021 14:36:45:153
R\$ 6,0200	15.722.013/0001-41	26/05/2021 14:36:49:430
R\$ 6,0100	08.658.622/0001-13	26/05/2021 14:37:06:087
R\$ 6,0000	15.722.013/0001-41	26/05/2021 14:37:58:657
R\$ 5,9900	08.658.622/0001-13	26/05/2021 14:38:13:903
R\$ 5,8000	15.722.013/0001-41	26/05/2021 14:38:56:777
R\$ 5,7900	08.658.622/0001-13	26/05/2021 14:39:13:517
R\$ 5,7800	15.722.013/0001-41	26/05/2021 14:39:22:423
R\$ 5,7700	08.658.622/0001-13	26/05/2021 14:39:39:590
R\$ 5,7500	15.722.013/0001-41	26/05/2021 14:39:43:573
R\$ 5,7400	08.658.622/0001-13	26/05/2021 14:40:00:617
R\$ 5,7000	15.722.013/0001-41	26/05/2021 14:40:05:580
R\$ 5,6900	08.658.622/0001-13	26/05/2021 14:40:22:007
R\$ 5,6000	15.722.013/0001-41	26/05/2021 14:41:34:270
R\$ 5,5900	08.658.622/0001-13	26/05/2021 14:41:50:893
R\$ 5,2000	15.722.013/0001-41	26/05/2021 14:42:02:597
R\$ 5,1900	08.658.622/0001-13	26/05/2021 14:42:18:947
R\$ 5,1500	15.722.013/0001-41	26/05/2021 14:42:24:683
R\$ 5,1400	08.658.622/0001-13	26/05/2021 14:42:41:463
R\$ 5,1000	15.722.013/0001-41	26/05/2021 14:44:18:403

Não existem lances de desempate ME/EPP para o item

Eventos do Item

Evento	Data	Observações
Abertura	26/05/2021 14:13:04	Item aberto.
Encerramento	26/05/2021 14:46:19	Item encerrado.
Encerramento etapa aberta	26/05/2021 14:46:19	Encerrada etapa aberta do item.
Aceite de	31/05/2021	Aceite individual da proposta. Fornecedor: S R DISTRIBUIDORA SERVICOS E COMERCIO LTDA,

proposta 13:43:22 CNPJ/CPF: 15.722.013/0001-41, pelo melhor lance de R\$ 5,1000.
 Habilitação de 02/06/2021 Habilitação individual da proposta. Fornecedor: S R DISTRIBUIDORA SERVICOS E COMERCIO LTDA,
 fornecedor 10:21:54 CNPJ/CPF: 15.722.013/0001-41, pelo melhor lance de R\$ 5,1000.

Não existem intenções de recurso para o item

Item: 143 - Sifão

Propostas Participaram deste item as empresas abaixo relacionadas, com suas respectivas propostas.

(As propostas com * na frente foram desclassificadas)

CNPJ/CPF	Fornecedor	ME/EPP Equiparada	Declaração ME/EPP	Quantidade	Valor Unit.	Valor Global	Data/Hora Registro
34.521.390/0001-67	COMERCIO DE MATERIAIS DE CONSTRUCAO EIRELI	Sim	Sim	50	R\$ 8,0000	R\$ 400,0000	21/05/2021 10:17:07
	Marca: LUCONE						
	Fabricante: LUCONE						
	Modelo / Versão: LUCONE						
	Descrição Detalhada do Objeto Ofertado: Sifão, material: cloreto polivinila, cor: branca, tipo: vertical, tipo corpo: flexível, tipo haste: articulada, diâmetro saída: 50 mm, diâmetro entrada: 1 pol						
	Porte da empresa: ME/EPP						
17.878.280/0001-38	PRISMA COMERCIO DE MATERIAIS DE CONSTRUCAO E OBRAS DE E	Sim	Sim	50	R\$ 8,0000	R\$ 400,0000	25/05/2021 16:19:54
	Marca: KRONA						
	Fabricante: KRONA						
	Modelo / Versão: PVC						
	Descrição Detalhada do Objeto Ofertado: SIFÃO, MATERIAL: CLORETO POLIVINILA, COR: BRANCA, TIPO: VERTICAL, TIPO CORPO: FLEXÍVEL, TIPO HASTE: ARTICULADA, DIÂMETRO SAÍDA: 50 MM, DIÂMETRO ENTRADA: 1 POL						
	Porte da empresa: ME/EPP						
15.722.013/0001-41	S R DISTRIBUIDORA SERVICOS E COMERCIO LTDA	Sim	Sim	50	R\$ 8,0000	R\$ 400,0000	25/05/2021 17:50:24
	Marca: GLOBALPLASTIC						
	Fabricante: GLOBALPLASTIC						
	Modelo / Versão: CONFORME EDITAL						
	Descrição Detalhada do Objeto Ofertado: SIFÃO, MATERIAL: CLORETO POLIVINILA, COR: BRANCA, TIPO: VERTICAL, TIPO CORPO: FLEXÍVEL, TIPO HASTE: ARTICULADA, DIÂMETRO SAÍDA: 50 MM, DIÂMETRO ENTRADA: 1 POL						
	Porte da empresa: ME/EPP						
29.617.012/0001-41	BAGAGEM COMERCIO E SERVICOS DE CONSTRUCOES EIRELI	Sim	Sim	50	R\$ 8,5000	R\$ 425,0000	24/05/2021 12:59:44
	Marca: astra						
	Fabricante: astra						
	Modelo / Versão: astra						
	Descrição Detalhada do Objeto Ofertado: SIFÃO, MATERIAL: CLORETO POLIVINILA, COR: BRANCA, TIPO: VERTICAL, TIPO CORPO: FLEXÍVEL, TIPO HASTE: ARTICULADA, DIÂMETRO SAÍDA: 50 MM, DIÂMETRO ENTRADA: 1 POL						
	Porte da empresa: ME/EPP						
08.658.622/0001-13	J. J. VITALLI	Sim	Sim	50	R\$ 20,0000	R\$ 1.000,0000	25/05/2021 17:30:00
	Marca: LIEGE						
	Fabricante: LIEGE						
	Modelo / Versão: 114782						

Descrição Detalhada do Objeto Ofertado: Sifão, material: cloreto polivinila, cor: branca, tipo: vertical, tipo corpo: flexível, tipo haste: articulada, diâmetro saída: 50 mm, diâmetro entrada: 1 pol

Porte da empresa: ME/EPP

Lances (Obs: lances com * na frente foram excluídos pelo pregoeiro)

Valor do Lance	CNPJ/CPF	Data/Hora Registro
R\$ 20,0000	08.658.622/0001-13	26/05/2021 09:30:00:410
R\$ 8,5000	29.617.012/0001-41	26/05/2021 09:30:00:410
R\$ 8,0000	34.521.390/0001-67	26/05/2021 09:30:00:410
R\$ 8,0000	17.878.280/0001-38	26/05/2021 09:30:00:410
R\$ 8,0000	15.722.013/0001-41	26/05/2021 09:30:00:410
R\$ 7,9900	08.658.622/0001-13	26/05/2021 14:21:37:143
R\$ 7,5000	29.617.012/0001-41	26/05/2021 14:23:12:447
R\$ 7,4900	15.722.013/0001-41	26/05/2021 14:23:28:797
R\$ 7,4800	08.658.622/0001-13	26/05/2021 14:23:44:317
R\$ 7,3000	15.722.013/0001-41	26/05/2021 14:23:57:303
R\$ 7,2900	08.658.622/0001-13	26/05/2021 14:24:13:470
R\$ 7,2800	15.722.013/0001-41	26/05/2021 14:25:27:323
R\$ 7,2700	08.658.622/0001-13	26/05/2021 14:25:42:930
R\$ 7,0000	29.617.012/0001-41	26/05/2021 14:25:46:487
R\$ 6,8000	15.722.013/0001-41	26/05/2021 14:25:53:017
R\$ 6,7900	08.658.622/0001-13	26/05/2021 14:26:10:540
R\$ 6,5000	15.722.013/0001-41	26/05/2021 14:26:16:057
R\$ 6,4900	08.658.622/0001-13	26/05/2021 14:26:32:477
R\$ 6,3000	15.722.013/0001-41	26/05/2021 14:27:06:187
R\$ 6,2900	08.658.622/0001-13	26/05/2021 14:27:23:087
R\$ 6,0000	29.617.012/0001-41	26/05/2021 14:27:32:217
R\$ 5,5800	15.722.013/0001-41	26/05/2021 14:27:56:433
R\$ 5,5000	29.617.012/0001-41	26/05/2021 14:28:18:907
R\$ 5,4900	15.722.013/0001-41	26/05/2021 14:28:22:847
R\$ 5,4000	29.617.012/0001-41	26/05/2021 14:30:21:317
R\$ 5,3900	15.722.013/0001-41	26/05/2021 14:30:29:883
R\$ 5,0000	29.617.012/0001-41	26/05/2021 14:31:02:010
R\$ 4,9900	15.722.013/0001-41	26/05/2021 14:31:24:340

Não existem lances de desempate ME/EPP para o item

Eventos do Item

Evento	Data	Observações
Abertura	26/05/2021 14:13:16	Item aberto.
Encerramento etapa aberta	26/05/2021 14:33:25	Encerrada etapa aberta do item.
Sorteio eletrônico	26/05/2021 14:33:25	Item teve empate real para o valor 8,0000. Procedeu-se o sorteio eletrônico entre os fornecedores com propostas empatadas.
Encerramento	26/05/2021 14:33:25	Item encerrado.
Aceite de proposta	31/05/2021 13:43:30	Aceite individual da proposta. Fornecedor: S R DISTRIBUIDORA SERVICOS E COMERCIO LTDA, CNPJ/CPF: 15.722.013/0001-41, pelo melhor lance de R\$ 4,9900.
Habilitação de fornecedor	01/06/2021 14:29:29	Habilitação em grupo de propostas. Fornecedor: S R DISTRIBUIDORA SERVICOS E COMERCIO LTDA - CNPJ/CPF: 15.722.013/0001-41

Não existem intenções de recurso para o item

Item: 144 - Pia

Propostas Participaram deste item as empresas abaixo relacionadas, com suas respectivas propostas.

(As propostas com * na frente foram desclassificadas)

CNPJ/CPF	Fornecedor	ME/EPP Equiparada	Declaração ME/EPP	Quantidade	Valor Unit.	Valor Global	Data/Hora Registro
29.617.012/0001-41	BAGAGEM COMERCIO E SERVICOS DE	Sim	Sim	10	R\$ 191,0000	R\$ 1.910,0000	24/05/2021 12:59:44

CONSTRUCOES EIRELI

Marca: mari**Fabricante:** mari**Modelo / Versão:** mari**Descrição Detalhada do Objeto Ofertado:** PIA, MATERIAL: LOUÇA, COMPRIMENTO: 57,50 CM, LARGURA: 37,50 CM, CARACTERÍSTICAS ADICIONAIS: SAÍDA VERTICAL, OVAL, VAZÃO REGULÁVEL 6L E TUBO**Porte da empresa:** ME/EPP

17.878.280/0001-38 PRISMA COMERCIO DE MATERIAIS DE CONSTRUCAO E OBRAS DE E Sim Sim 10 R\$ 191,0900 R\$ 1.910,9000 25/05/2021 16:19:54

Marca: CELITE**Fabricante:** CELITE**Modelo / Versão:** LOUÇA**Descrição Detalhada do Objeto Ofertado:** PIA, MATERIAL: LOUÇA, COMPRIMENTO: 57,50 CM, LARGURA: 37,50 CM, CARACTERÍSTICAS ADICIONAIS: SAÍDA VERTICAL, OVAL, VAZÃO REGULÁVEL 6L E TUBO**Porte da empresa:** ME/EPP

15.722.013/0001-41 S R DISTRIBUIDORA SERVICOS E COMERCIO LTDA Sim Sim 10 R\$ 191,0900 R\$ 1.910,9000 25/05/2021 17:50:24

Marca: FIBRASOL**Fabricante:** FIBRASOL**Modelo / Versão:** CONFORME EDITAL**Descrição Detalhada do Objeto Ofertado:** PIA, MATERIAL: LOUÇA, COMPRIMENTO: 57,50 CM, LARGURA: 37,50 CM, CARACTERÍSTICAS ADICIONAIS: SAÍDA VERTICAL, OVAL, VAZÃO REGULÁVEL 6L E TUBO**Porte da empresa:** ME/EPP**Lances** (Obs: lances com * na frente foram excluídos pelo pregoeiro)

Valor do Lance	CNPJ/CPF	Data/Hora Registro
R\$ 191,0900	17.878.280/0001-38	26/05/2021 09:30:00:410
R\$ 191,0900	15.722.013/0001-41	26/05/2021 09:30:00:410
R\$ 191,0000	29.617.012/0001-41	26/05/2021 09:30:00:410
R\$ 190,0000	15.722.013/0001-41	26/05/2021 14:18:19:820
R\$ 189,9900	17.878.280/0001-38	26/05/2021 14:22:56:750
R\$ 170,0000	15.722.013/0001-41	26/05/2021 14:23:49:070
R\$ 169,0000	17.878.280/0001-38	26/05/2021 14:25:40:213
R\$ 160,0000	29.617.012/0001-41	26/05/2021 14:25:52:013
R\$ 159,9900	15.722.013/0001-41	26/05/2021 14:25:57:087
R\$ 159,0000	29.617.012/0001-41	26/05/2021 14:27:37:233
R\$ 158,9900	15.722.013/0001-41	26/05/2021 14:28:00:210
R\$ 155,0000	29.617.012/0001-41	26/05/2021 14:28:24:677
R\$ 154,9900	15.722.013/0001-41	26/05/2021 14:28:31:587
R\$ 150,0000	17.878.280/0001-38	26/05/2021 14:30:28:193
R\$ 149,9900	15.722.013/0001-41	26/05/2021 14:30:40:590
R\$ 148,0000	17.878.280/0001-38	26/05/2021 14:32:36:820
R\$ 147,9900	15.722.013/0001-41	26/05/2021 14:32:45:233
R\$ 146,0000	17.878.280/0001-38	26/05/2021 14:34:21:673
R\$ 145,9900	15.722.013/0001-41	26/05/2021 14:35:42:110

Não existem lances de desempate ME/EPP para o item**Eventos do Item**

Evento	Data	Observações
Abertura	26/05/2021 14:14:46	Item aberto.
Encerramento etapa aberta	26/05/2021 14:37:43	Encerrada etapa aberta do item.
Encerramento	26/05/2021 14:37:43	Item encerrado.
Aceite de	31/05/2021	Aceite individual da proposta. Fornecedor: S R DISTRIBUIDORA SERVICOS E COMERCIO LTDA,

proposta 13:43:40 CNPJ/CPF: 15.722.013/0001-41, pelo melhor lance de R\$ 145,9900.
 Habilitação de 01/06/2021 Habilitação em grupo de propostas. Fornecedor: S R DISTRIBUIDORA SERVICOS E COMERCIO
 fornecedor 14:29:29 LTDA - CNPJ/CPF: 15.722.013/0001-41

Não existem intenções de recurso para o item

Item: 145 - Cuba

Propostas Participaram deste item as empresas abaixo relacionadas, com suas respectivas propostas.

(As propostas com * na frente foram desclassificadas)

CNPJ/CPF	Fornecedor	ME/EPP Equiparada	Declaração ME/EPP	Quantidade	Valor Unit.	Valor Global	Data/Hora Registro
29.617.012/0001-41	BAGAGEM COMERCIO E SERVICOS DE CONSTRUCOES EIRELI	Sim	Sim	10	R\$ 97,0000	R\$ 970,0000	24/05/2021 12:59:44
	Marca: mari						
	Fabricante: mari						
	Modelo / Versão: mari						
	Descrição Detalhada do Objeto Ofertado: CUBA, MATERIAL: LOUÇA, FORMATO: OVAL, DIMENSÕES: 440 X 330 MM MM, COR: BRANCA, APLICAÇÃO: BANHEIRO						
	Porte da empresa: ME/EPP						
17.878.280/0001-38	PRISMA COMERCIO DE MATERIAIS DE CONSTRUCAO E OBRAS DE E	Sim	Sim	10	R\$ 97,9300	R\$ 979,3000	25/05/2021 16:19:54
	Marca: CELITE						
	Fabricante: CELITE						
	Modelo / Versão: LOUÇA						
	Descrição Detalhada do Objeto Ofertado: CUBA, MATERIAL: LOUÇA, FORMATO: OVAL, DIMENSÕES: 440 X 330 MM MM, COR: BRANCA, APLICAÇÃO: BANHEIRO						
	Porte da empresa: ME/EPP						
15.722.013/0001-41	S R DISTRIBUIDORA SERVICOS E COMERCIO LTDA	Sim	Sim	10	R\$ 97,9300	R\$ 979,3000	25/05/2021 17:50:24
	Marca: MARI LOUÇAS						
	Fabricante: MARI LOUÇAS						
	Modelo / Versão: CONFORME EDITAL						
	Descrição Detalhada do Objeto Ofertado: CUBA, MATERIAL: LOUÇA, FORMATO: OVAL, DIMENSÕES: 440 X 330 MM MM, COR: BRANCA, APLICAÇÃO: BANHEIRO						
	Porte da empresa: ME/EPP						

Lances (Obs: lances com * na frente foram excluídos pelo pregoeiro)

Valor do Lance	CNPJ/CPF	Data/Hora Registro
R\$ 97,9300	17.878.280/0001-38	26/05/2021 09:30:00:410
R\$ 97,9300	15.722.013/0001-41	26/05/2021 09:30:00:410
R\$ 97,0000	29.617.012/0001-41	26/05/2021 09:30:00:410
R\$ 96,9900	15.722.013/0001-41	26/05/2021 14:26:26:287
R\$ 96,0000	29.617.012/0001-41	26/05/2021 14:28:29:850
R\$ 95,9900	15.722.013/0001-41	26/05/2021 14:28:37:133
R\$ 90,0000	17.878.280/0001-38	26/05/2021 14:29:56:513
R\$ 89,0000	29.617.012/0001-41	26/05/2021 14:30:47:690
R\$ 88,9900	15.722.013/0001-41	26/05/2021 14:31:58:993
R\$ 88,0000	29.617.012/0001-41	26/05/2021 14:32:14:520
R\$ 87,9900	15.722.013/0001-41	26/05/2021 14:32:33:563
R\$ 85,0000	17.878.280/0001-38	26/05/2021 14:32:55:473
R\$ 84,9900	15.722.013/0001-41	26/05/2021 14:33:21:483
R\$ 84,0000	29.617.012/0001-41	26/05/2021 14:33:36:203
R\$ 80,0000	17.878.280/0001-38	26/05/2021 14:33:39:010

R\$ 83,9900	15.722.013/0001-41	26/05/2021 14:33:41:763
R\$ 70,0000	29.617.012/0001-41	26/05/2021 14:34:08:820
R\$ 69,9900	15.722.013/0001-41	26/05/2021 14:34:15:750
R\$ 68,0000	29.617.012/0001-41	26/05/2021 14:35:53:653
R\$ 67,9900	15.722.013/0001-41	26/05/2021 14:35:59:070
R\$ 67,0000	29.617.012/0001-41	26/05/2021 14:37:43:260
R\$ 66,9900	15.722.013/0001-41	26/05/2021 14:37:48:807
R\$ 66,0000	29.617.012/0001-41	26/05/2021 14:39:03:867
R\$ 65,9900	15.722.013/0001-41	26/05/2021 14:39:39:083
R\$ 65,0000	29.617.012/0001-41	26/05/2021 14:40:20:863

Não existem lances de desempate ME/EPP para o item

Eventos do Item

Evento	Data	Observações
Abertura	26/05/2021 14:18:37	Item aberto.
Encerramento	26/05/2021 14:42:21	Item encerrado.
Encerramento etapa aberta	26/05/2021 14:42:21	Encerrada etapa aberta do item.
Aceite de proposta	31/05/2021 13:43:51	Aceite individual da proposta. Fornecedor: BAGAGEM COMERCIO E SERVICOS DE CONSTRUCOES EIRELI, CNPJ/CPF: 29.617.012/0001-41, pelo melhor lance de R\$ 65,0000.
Habilitação de fornecedor	02/06/2021 10:22:05	Habilitação individual da proposta. Fornecedor: BAGAGEM COMERCIO E SERVICOS DE CONSTRUCOES EIRELI, CNPJ/CPF: 29.617.012/0001-41, pelo melhor lance de R\$ 65,0000.

Não existem intenções de recurso para o item

Item: 146 - Coluna

Propostas Participaram deste item as empresas abaixo relacionadas, com suas respectivas propostas.

(As propostas com * na frente foram desclassificadas)

CNPJ/CPF	Fornecedor	ME/EPP Equiparada	Declaração ME/EPP	Quantidade	Valor Unit.	Valor Global	Data/Hora Registro
17.878.280/0001-38	PRISMA COMERCIO DE MATERIAIS DE CONSTRUCAO E OBRAS DE E	Sim	Sim	50	R\$ 204,8300	R\$ 10.241,5000	25/05/2021 16:19:54
	Marca: GERDAU						
	Fabricante: GERDAU						
	Modelo / Versão: FERRO						
	Descrição Detalhada do Objeto Ofertado: COLUNA ARMADA EM FERRO 6.3 MM - 1 / 4 7 X 14						
	Porte da empresa: ME/EPP						
15.722.013/0001-41	S R DISTRIBUIDORA SERVICOS E COMERCIO LTDA	Sim	Sim	50	R\$ 204,8300	R\$ 10.241,5000	25/05/2021 17:50:24
	Marca: ARCELORMITTAL						
	Fabricante: ARCELORMITTAL						
	Modelo / Versão: CONFORME EDITAL						
	Descrição Detalhada do Objeto Ofertado: COLUNA ARMADA EM FERRO 6.3 MM - 1 / 4 7 X 14						
	Porte da empresa: ME/EPP						
29.617.012/0001-41	BAGAGEM COMERCIO E SERVICOS DE CONSTRUCOES EIRELI	Sim	Sim	50	R\$ 205,0000	R\$ 10.250,0000	24/05/2021 12:59:44
	Marca: itamar						
	Fabricante: itamar						
	Modelo / Versão: itamar						
	Descrição Detalhada do Objeto Ofertado: COLUNA ARMADA EM FERRO 6.3 MM - 1 / 4 7 X 14						
	Porte da empresa: ME/EPP						

Lances (Obs: lances com * na frente foram excluídos pelo pregoeiro)

Valor do Lance	CNPJ/CPF	Data/Hora Registro
R\$ 205,0000	29.617.012/0001-41	26/05/2021 09:30:00:410
R\$ 204,8300	17.878.280/0001-38	26/05/2021 09:30:00:410
R\$ 204,8300	15.722.013/0001-41	26/05/2021 09:30:00:410
R\$ 200,0000	29.617.012/0001-41	26/05/2021 14:25:59:010
R\$ 199,0000	15.722.013/0001-41	26/05/2021 14:27:10:840
R\$ 198,0000	29.617.012/0001-41	26/05/2021 14:28:34:393
R\$ 197,9900	15.722.013/0001-41	26/05/2021 14:28:41:773
R\$ 190,0000	17.878.280/0001-38	26/05/2021 14:30:09:940
R\$ 189,9000	15.722.013/0001-41	26/05/2021 14:31:16:780
R\$ 180,0000	29.617.012/0001-41	26/05/2021 14:32:23:800
R\$ 179,9900	15.722.013/0001-41	26/05/2021 14:32:37:370
R\$ 170,0000	17.878.280/0001-38	26/05/2021 14:33:23:350
R\$ 169,9900	15.722.013/0001-41	26/05/2021 14:33:45:997
R\$ 160,0000	29.617.012/0001-41	26/05/2021 14:33:52:033
R\$ 159,0000	17.878.280/0001-38	26/05/2021 14:34:01:810
R\$ 158,9900	15.722.013/0001-41	26/05/2021 14:34:12:493
R\$ 150,0000	29.617.012/0001-41	26/05/2021 14:34:14:603
R\$ 149,9900	15.722.013/0001-41	26/05/2021 14:35:53:080
R\$ 149,0000	29.617.012/0001-41	26/05/2021 14:36:04:247
R\$ 148,9900	15.722.013/0001-41	26/05/2021 14:36:08:693
R\$ 145,0000	29.617.012/0001-41	26/05/2021 14:36:17:413
R\$ 144,9900	15.722.013/0001-41	26/05/2021 14:36:23:420
R\$ 144,0000	29.617.012/0001-41	26/05/2021 14:37:49:953
R\$ 143,9900	15.722.013/0001-41	26/05/2021 14:39:34:253
R\$ 143,0000	29.617.012/0001-41	26/05/2021 14:39:57:103
R\$ 142,9900	15.722.013/0001-41	26/05/2021 14:40:14:957
R\$ 142,0000	29.617.012/0001-41	26/05/2021 14:40:39:230
R\$ 141,5000	17.878.280/0001-38	26/05/2021 14:42:36:030
R\$ 140,0000	29.617.012/0001-41	26/05/2021 14:42:59:727

Não existem lances de desempate ME/EPP para o item

Eventos do Item

Evento	Data	Observações
Abertura	26/05/2021 14:20:50	Item aberto.
Encerramento	26/05/2021 14:45:00	Item encerrado.
Encerramento etapa aberta	26/05/2021 14:45:00	Encerrada etapa aberta do item.
Aceite de proposta	31/05/2021 13:44:07	Aceite individual da proposta. Fornecedor: BAGAGEM COMERCIO E SERVICOS DE CONSTRUCOES EIRELI, CNPJ/CPF: 29.617.012/0001-41, pelo melhor lance de R\$ 140,0000.
Habilitação de fornecedor	02/06/2021 10:22:17	Habilitação individual da proposta. Fornecedor: BAGAGEM COMERCIO E SERVICOS DE CONSTRUCOES EIRELI, CNPJ/CPF: 29.617.012/0001-41, pelo melhor lance de R\$ 140,0000.

Não existem intenções de recurso para o item

Item: 147 - Coluna

Propostas Participaram deste item as empresas abaixo relacionadas, com suas respectivas propostas.

(As propostas com * na frente foram desclassificadas)

CNPJ/CPF	Fornecedor	ME/EPP Equiparada	Declaração ME/EPP	Quantidade	Valor Unit.	Valor Global	Data/Hora Registro
17.878.280/0001-38	PRISMA COMERCIO DE MATERIAIS DE CONSTRUCAO E OBRAS DE E	Sim	Sim	50	R\$ 258,6300	R\$ 12.931,5000	25/05/2021 16:19:54

Marca: GERDAU

Fabricante: GERDAU

Modelo / Versão: FERRO

Descrição Detalhada do Objeto Ofertado: COLUNA ARMADA EM FERRO
10 MM - 3 / 8 7 X 20**Porte da empresa:** ME/EPP

15.722.013/0001-41	S R DISTRIBUIDORA SERVICOS E COMERCIO LTDA	Sim	Sim	50	R\$ 258,6300	R\$ 12.931,5000	25/05/2021 17:50:24
--------------------	--	-----	-----	----	--------------	-----------------	------------------------

Marca: ARCELORMITTAL**Fabricante:** ARCELORMITTAL**Modelo / Versão:** CONFORME EDITAL**Descrição Detalhada do Objeto Ofertado:** COLUNA ARMADA EM FERRO
10 MM - 3 / 8 7 X 20**Porte da empresa:** ME/EPP

29.617.012/0001-41	BAGAGEM COMERCIO E SERVICOS DE CONSTRUCOES EIRELI	Sim	Sim	50	R\$ 260,0000	R\$ 13.000,0000	24/05/2021 12:59:44
--------------------	--	-----	-----	----	--------------	-----------------	------------------------

Marca: itamar**Fabricante:** itamar**Modelo / Versão:** itamar**Descrição Detalhada do Objeto Ofertado:** COLUNA ARMADA EM FERRO
10 MM - 3 / 8 7 X 20**Porte da empresa:** ME/EPP**Lances** (Obs: lances com * na frente foram excluídos pelo pregoeiro)

Valor do Lance	CNPJ/CPF	Data/Hora Registro
R\$ 260,0000	29.617.012/0001-41	26/05/2021 09:30:00:410
R\$ 258,6300	17.878.280/0001-38	26/05/2021 09:30:00:410
R\$ 258,6300	15.722.013/0001-41	26/05/2021 09:30:00:410
R\$ 258,5000	15.722.013/0001-41	26/05/2021 14:27:16:263
R\$ 250,0000	29.617.012/0001-41	26/05/2021 14:28:38:023
R\$ 249,9900	15.722.013/0001-41	26/05/2021 14:28:45:567
R\$ 258,2000	17.878.280/0001-38	26/05/2021 14:32:08:953
R\$ 240,0000	29.617.012/0001-41	26/05/2021 14:32:28:610
R\$ 239,9900	15.722.013/0001-41	26/05/2021 14:32:41:063
R\$ 230,0000	29.617.012/0001-41	26/05/2021 14:33:57:520
R\$ 229,9900	15.722.013/0001-41	26/05/2021 14:34:08:577
R\$ 228,0000	29.617.012/0001-41	26/05/2021 14:34:32:253
R\$ 227,9900	15.722.013/0001-41	26/05/2021 14:35:09:627
R\$ 227,0000	29.617.012/0001-41	26/05/2021 14:36:09:793
R\$ 226,9900	15.722.013/0001-41	26/05/2021 14:36:13:553
R\$ 226,0000	29.617.012/0001-41	26/05/2021 14:36:26:137
R\$ 225,0000	15.722.013/0001-41	26/05/2021 14:37:00:613
R\$ 239,0000	17.878.280/0001-38	26/05/2021 14:38:07:570
R\$ 224,0000	29.617.012/0001-41	26/05/2021 14:39:13:157
R\$ 223,9900	15.722.013/0001-41	26/05/2021 14:39:30:103
R\$ 223,0000	29.617.012/0001-41	26/05/2021 14:39:36:363
R\$ 222,9900	15.722.013/0001-41	26/05/2021 14:40:11:550
R\$ 222,0000	29.617.012/0001-41	26/05/2021 14:40:45:230

Não existem lances de desempate ME/EPP para o item**Eventos do Item**

Evento	Data	Observações
Abertura	26/05/2021 14:23:22	Item aberto.
Encerramento	26/05/2021 14:42:46	Item encerrado.
Encerramento etapa aberta	26/05/2021 14:42:46	Encerrada etapa aberta do item.
Aceite de proposta	31/05/2021 13:44:16	Aceite individual da proposta. Fornecedor: BAGAGEM COMERCIO E SERVICOS DE CONSTRUCOES EIRELI, CNPJ/CPF: 29.617.012/0001-41, pelo melhor lance de R\$ 222,0000.
Habilitação de fornecedor	02/06/2021 10:21:37	Habilitação individual da proposta. Fornecedor: BAGAGEM COMERCIO E SERVICOS DE CONSTRUCOES EIRELI, CNPJ/CPF: 29.617.012/0001-41, pelo melhor lance de R\$ 222,0000.

Não existem intenções de recurso para o item**Item: 148 - Toldo**

Propostas Participaram deste item as empresas abaixo relacionadas, com suas respectivas propostas.

(As propostas com * na frente foram desclassificadas)

CNPJ/CPF	Fornecedor	ME/EPP Equiparada	Declaração ME/EPP	Quantidade	Valor Unit.	Valor Global	Data/Hora Registro
17.878.280/0001-38	PRISMA COMERCIO DE MATERIAIS DE CONSTRUCAO E OBRAS DE E	Sim	Sim	20	R\$ 665,9200	R\$ 13.318,4000	25/05/2021 16:19:54
	Marca: MEGATOOLS						
	Fabricante: MEGATOOLS						
	Modelo / Versão: CRISTAL						
	Descrição Detalhada do Objeto Ofertado: TOLDO, TIPO: FIXO, LARGURA: 150CM, COMPRIMENTO: 500 CM, MATERIAL: POLICARBONATO ALVEOLAR 6MM, CARACTERÍSTICAS ADICIONAIS: CRISTAL						
	Porte da empresa: ME/EPP						
15.722.013/0001-41	S R DISTRIBUIDORA SERVICOS E COMERCIO LTDA	Sim	Sim	20	R\$ 665,9200	R\$ 13.318,4000	25/05/2021 17:50:24
	Marca: GREENDESIGN						
	Fabricante: GREENDESIGN						
	Modelo / Versão: CONFORME EDITAL						
	Descrição Detalhada do Objeto Ofertado: TOLDO, TIPO: FIXO, LARGURA: 150CM, COMPRIMENTO: 500 CM, MATERIAL: POLICARBONATO ALVEOLAR 6MM, CARACTERÍSTICAS ADICIONAIS: CRISTAL TRANSPARENT						
	Porte da empresa: ME/EPP						
29.617.012/0001-41	BAGAGEM COMERCIO E SERVICOS DE CONSTRUCOES EIRELI	Sim	Sim	20	R\$ 700,0000	R\$ 14.000,0000	24/05/2021 12:59:44
	Marca: lumi						
	Fabricante: lumi						
	Modelo / Versão: lumi						
	Descrição Detalhada do Objeto Ofertado: TOLDO, TIPO: FIXO, LARGURA: 150CM, COMPRIMENTO: 500 CM, MATERIAL: POLICARBONATO ALVEOLAR 6MM, CARACTERÍSTICAS ADICIONAIS: CRISTAL TRANSPARENT						
	Porte da empresa: ME/EPP						

Lances (Obs: lances com * na frente foram excluídos pelo pregoeiro)

Valor do Lance	CNPJ/CPF	Data/Hora Registro
R\$ 700,0000	29.617.012/0001-41	26/05/2021 09:30:00:410
R\$ 665,9200	17.878.280/0001-38	26/05/2021 09:30:00:410
R\$ 665,9200	15.722.013/0001-41	26/05/2021 09:30:00:410
R\$ 665,9000	17.878.280/0001-38	26/05/2021 14:32:19:443
R\$ 660,0000	29.617.012/0001-41	26/05/2021 14:32:42:897
R\$ 640,0000	15.722.013/0001-41	26/05/2021 14:33:03:303
R\$ 639,0000	29.617.012/0001-41	26/05/2021 14:34:44:467
R\$ 629,0000	17.878.280/0001-38	26/05/2021 14:37:46:780
R\$ 628,0000	29.617.012/0001-41	26/05/2021 14:39:21:263
R\$ 625,0000	17.878.280/0001-38	26/05/2021 14:41:07:107

Não existem lances de desempate ME/EPP para o item

Eventos do Item

Evento	Data	Observações
Abertura	26/05/2021 14:28:07	Item aberto.
Encerramento etapa aberta	26/05/2021 14:43:08	Encerrada etapa aberta do item.

Encerramento	26/05/2021 14:43:08	Item encerrado.
Aceite de proposta	31/05/2021 13:45:33	Aceite individual da proposta. Fornecedor: PRISMA COMERCIO DE MATERIAIS DE CONSTRUCAO E OBRAS DE E, CNPJ/CPF: 17.878.280/0001-38, pelo melhor lance de R\$ 625,0000.
Habilitação de fornecedor	01/06/2021 14:33:45	Habilitação em grupo de propostas. Fornecedor: PRISMA COMERCIO DE MATERIAIS DE CONSTRUCAO E OBRAS DE E - CNPJ/CPF: 17.878.280/0001-38

Não existem intenções de recurso para o item

Item: 149 - Fechadura

Propostas Participaram deste item as empresas abaixo relacionadas, com suas respectivas propostas.

(As propostas com * na frente foram desclassificadas)

CNPJ/CPF	Fornecedor	ME/EPP Equiparada	Declaração ME/EPP	Quantidade	Valor Unit.	Valor Global	Data/Hora Registro
17.878.280/0001-38	PRISMA COMERCIO DE MATERIAIS DE CONSTRUCAO E OBRAS DE E	Sim	Sim	100	R\$ 24,4700	R\$ 2.447,0000	25/05/2021 16:19:54
	Marca: SILVANA						
	Fabricante: SILVANA						
	Modelo / Versão: LATÃO						
	Descrição Detalhada do Objeto Ofertado: FECHADURA, MATERIAL CAIXA: LATÃO, CARACTERISTICAS ADICIONAIS: MAÇANETA TIPO ALAVANCA, TIPO: SIMPLES, APLICAÇÃO: PORTA BANHEIRO, COMPRIMENTO: 8CM, ALTURA: 12 CM, ESPESSURA: 12MM						
	Porte da empresa: ME/EPP						
15.722.013/0001-41	S R DISTRIBUIDORA SERVICOS E COMERCIO LTDA	Sim	Sim	100	R\$ 24,4700	R\$ 2.447,0000	25/05/2021 17:50:24
	Marca: SILVANA						
	Fabricante: SILVANA						
	Modelo / Versão: CONFORME EDITAL						
	Descrição Detalhada do Objeto Ofertado: FECHADURA, MATERIAL CAIXA: LATÃO, CARACTERISTICAS ADICIONAIS: MAÇANETA TIPO ALAVANCA, TIPO: SIMPLES, APLICAÇÃO: PORTA BANHEIRO, COMPRIMENTO: 8CM, ALTURA: 12 CM, ESPESSURA: 12MM						
	Porte da empresa: ME/EPP						
29.617.012/0001-41	BAGAGEM COMERCIO E SERVICOS DE CONSTRUcoes EIRELI	Sim	Sim	100	R\$ 35,0000	R\$ 3.500,0000	24/05/2021 12:59:44
	Marca: aliança						
	Fabricante: aliança						
	Modelo / Versão: aliança						
	Descrição Detalhada do Objeto Ofertado: FECHADURA, MATERIAL CAIXA: LATÃO, CARACTERISTICAS ADICIONAIS: MAÇANETA TIPO ALAVANCA, TIPO: SIMPLES, APLICAÇÃO: PORTA BANHEIRO, COMPRIMENTO: 8CM, ALTURA: 12 CM, ESPESSURA: 12MM						
	Porte da empresa: ME/EPP						

Lances (Obs: lances com * na frente foram excluídos pelo pregoeiro)

Valor do Lance	CNPJ/CPF	Data/Hora Registro
R\$ 35,0000	29.617.012/0001-41	26/05/2021 09:30:00:410
R\$ 24,4700	17.878.280/0001-38	26/05/2021 09:30:00:410
R\$ 24,4700	15.722.013/0001-41	26/05/2021 09:30:00:410
R\$ 24,4600	17.878.280/0001-38	26/05/2021 14:32:40:790
R\$ 24,0000	29.617.012/0001-41	26/05/2021 14:37:53:910
R\$ 23,0000	17.878.280/0001-38	26/05/2021 14:39:46:483

Não existem lances de desempate ME/EPP para o item

Eventos do Item

Evento	Data	Observações
--------	------	-------------

Abertura	26/05/2021 14:28:10	Item aberto.
Encerramento etapa aberta	26/05/2021 14:41:47	Encerrada etapa aberta do item.
Encerramento	26/05/2021 14:41:47	Item encerrado.
Aceite de proposta	31/05/2021 13:45:43	Aceite individual da proposta. Fornecedor: PRISMA COMERCIO DE MATERIAIS DE CONSTRUCAO E OBRAS DE E, CNPJ/CPF: 17.878.280/0001-38, pelo melhor lance de R\$ 23,0000.
Habilitação de fornecedor	01/06/2021 14:33:45	Habilitação em grupo de propostas. Fornecedor: PRISMA COMERCIO DE MATERIAIS DE CONSTRUCAO E OBRAS DE E - CNPJ/CPF: 17.878.280/0001-38

Não existem intenções de recurso para o item

Item: 150 - Cimento portland

Propostas Participaram deste item as empresas abaixo relacionadas, com suas respectivas propostas.

(As propostas com * na frente foram desclassificadas)

CNPJ/CPF	Fornecedor	ME/EPP Equiparada	Declaração ME/EPP	Quantidade	Valor Unit.	Valor Global	Data/Hora Registro
29.617.012/0001-41	BAGAGEM COMERCIO E SERVICOS DE CONSTRUCOES EIRELI	Sim	Sim	500	R\$ 32,0000	R\$ 16.000,0000	24/05/2021 12:59:44
	Marca: zebu						
	Fabricante: zebu						
	Modelo / Versão: zebu						
	Descrição Detalhada do Objeto Ofertado: CIMENTO PORTLAND, MATERIAL: CLINKER, TIPO: CP II						
	Porte da empresa: ME/EPP						
15.722.013/0001-41	S R DISTRIBUIDORA SERVICOS E COMERCIO LTDA	Sim	Sim	500	R\$ 32,3300	R\$ 16.165,0000	25/05/2021 17:50:24
	Marca: ELIZABETH						
	Fabricante: ELIZABETH						
	Modelo / Versão: CONFORME EDITAL						
	Descrição Detalhada do Objeto Ofertado: CIMENTO PORTLAND, MATERIAL: CLINKER, TIPO: CP II						
	Porte da empresa: ME/EPP						
22.942.082/0001-26	LS TECNOLOGIA E COMERCIO DE INFORMATICA EIRELI	Sim	Sim	500	R\$ 35,0000	R\$ 17.500,0000	25/05/2021 23:13:11
	Marca: Forte						
	Fabricante: Forte						
	Modelo / Versão: cp ii						
	Descrição Detalhada do Objeto Ofertado: Cimento portland, material: clinker, tipo: cp ii						
	Porte da empresa: ME/EPP						
17.878.280/0001-38	PRISMA COMERCIO DE MATERIAIS DE CONSTRUCAO E OBRAS DE E	Sim	Sim	500	R\$ 38,0000	R\$ 19.000,0000	25/05/2021 16:19:54
	Marca: NACIONAL						
	Fabricante: NACIONAL						
	Modelo / Versão: CP II						
	Descrição Detalhada do Objeto Ofertado: CIMENTO PORTLAND, MATERIAL: CLINKER, TIPO: CP II						
	Porte da empresa: ME/EPP						

Lances (Obs: lances com * na frente foram excluídos pelo pregoeiro)

Valor do Lance	CNPJ/CPF	Data/Hora Registro
R\$ 38,0000	17.878.280/0001-38	26/05/2021 09:30:00:410
R\$ 35,0000	22.942.082/0001-26	26/05/2021 09:30:00:410
R\$ 32,3300	15.722.013/0001-41	26/05/2021 09:30:00:410
R\$ 32,0000	29.617.012/0001-41	26/05/2021 09:30:00:410

R\$ 31,9900	15.722.013/0001-41	26/05/2021 14:30:00:530
R\$ 30,0000	29.617.012/0001-41	26/05/2021 14:38:39:817
R\$ 29,9900	15.722.013/0001-41	26/05/2021 14:38:49:870

Não existem lances de desempate ME/EPP para o item

Eventos do Item

Evento	Data	Observações
Abertura	26/05/2021 14:29:29	Item aberto.
Encerramento etapa aberta	26/05/2021 14:40:50	Encerrada etapa aberta do item.
Encerramento	26/05/2021 14:40:50	Item encerrado.
Aceite de proposta	31/05/2021 13:45:52	Aceite individual da proposta. Fornecedor: S R DISTRIBUIDORA SERVICOS E COMERCIO LTDA, CNPJ/CPF: 15.722.013/0001-41, pelo melhor lance de R\$ 29,9900.
Habilitação de fornecedor	01/06/2021 14:29:29	Habilitação em grupo de propostas. Fornecedor: S R DISTRIBUIDORA SERVICOS E COMERCIO LTDA - CNPJ/CPF: 15.722.013/0001-41

Não existem intenções de recurso para o item

Item: 151 - Areia

Propostas Participaram deste item as empresas abaixo relacionadas, com suas respectivas propostas.

(As propostas com * na frente foram desclassificadas)

CNPJ/CPF	Fornecedor	ME/EPP Equiparada	Declaração ME/EPP	Quantidade	Valor Unit.	Valor Global	Data/Hora Registro
17.878.280/0001-38	PRISMA COMERCIO DE MATERIAIS DE CONSTRUCAO E OBRAS DE E	Sim	Sim	26	R\$ 42,0000	R\$ 1.092,0000	25/05/2021 16:46:27

Marca: AREAL SOL

Fabricante: AREAL SOL

Modelo / Versão: MINERAL

Descrição Detalhada do Objeto Ofertado: AREIA, TIPO: NORMAL BRASILEIRA, GRANULOMETRIA: MÉDIA FINA

Porte da empresa: ME/EPP

Lances (Obs: lances com * na frente foram excluídos pelo pregoeiro)

Valor do Lance	CNPJ/CPF	Data/Hora Registro
R\$ 42,0000	17.878.280/0001-38	26/05/2021 09:30:00:410

Não existem lances de desempate ME/EPP para o item

Eventos do Item

Evento	Data	Observações
Abertura	26/05/2021 14:29:55	Item aberto.
Encerramento sem prorrogação	26/05/2021 14:39:56	Item aguardando decisão sobre reinício ou encerramento da etapa aberta.
Encerramento	26/05/2021 14:43:21	Item encerrado.
Encerramento etapa aberta	26/05/2021 14:43:21	Encerrada etapa aberta do item.
Aceite de proposta	31/05/2021 13:46:01	Aceite individual da proposta. Fornecedor: PRISMA COMERCIO DE MATERIAIS DE CONSTRUCAO E OBRAS DE E, CNPJ/CPF: 17.878.280/0001-38, pelo melhor lance de R\$ 42,0000.
Habilitação de fornecedor	01/06/2021 14:33:45	Habilitação em grupo de propostas. Fornecedor: PRISMA COMERCIO DE MATERIAIS DE CONSTRUCAO E OBRAS DE E - CNPJ/CPF: 17.878.280/0001-38

Não existem intenções de recurso para o item

Item: 152 - Brita

Propostas Participaram deste item as empresas abaixo relacionadas, com suas respectivas propostas.

(As propostas com * na frente foram desclassificadas)

CNPJ/CPF	Fornecedor	ME/EPP Equiparada	Declaração ME/EPP	Quantidade	Valor Unit.	Valor Global	Data/Hora Registro
17.878.280/0001-38	PRISMA COMERCIO DE MATERIAIS DE CONSTRUCAO E OBRAS DE E	Sim	Sim	20	R\$ 72,6200	R\$ 1.452,4000	25/05/2021 16:46:27
Marca: PEDREIRA CIVIL Fabricante: PEDREIRA CIVIL Modelo / Versão: MINERAL Descrição Detalhada do Objeto Ofertado: BRITA, MATERIAL: ROCHA TRITURADA, TAMANHO: BRITA 2 Porte da empresa: ME/EPP							

Lances (Obs: lances com * na frente foram excluídos pelo pregoeiro)

Valor do Lance	CNPJ/CPF	Data/Hora Registro
R\$ 72,6200	17.878.280/0001-38	26/05/2021 09:30:00:410
R\$ 72,6100	17.878.280/0001-38	26/05/2021 14:33:22:780

Não existem lances de desempate ME/EPP para o item

Eventos do Item

Evento	Data	Observações
Abertura	26/05/2021 14:30:45	Item aberto.
Encerramento sem prorrogação	26/05/2021 14:40:46	Item aguardando decisão sobre reinício ou encerramento da etapa aberta.
Encerramento	26/05/2021 14:43:14	Item encerrado.
Encerramento etapa aberta	26/05/2021 14:43:14	Encerrada etapa aberta do item.
Aceite de proposta	31/05/2021 13:46:16	Aceite individual da proposta. Fornecedor: PRISMA COMERCIO DE MATERIAIS DE CONSTRUCAO E OBRAS DE E, CNPJ/CPF: 17.878.280/0001-38, pelo melhor lance de R\$ 72,6100.
Habilitação de fornecedor	01/06/2021 14:33:45	Habilitação em grupo de propostas. Fornecedor: PRISMA COMERCIO DE MATERIAIS DE CONSTRUCAO E OBRAS DE E - CNPJ/CPF: 17.878.280/0001-38

Não existem intenções de recurso para o item

Item: 153 - Brita

Propostas Participaram deste item as empresas abaixo relacionadas, com suas respectivas propostas.

(As propostas com * na frente foram desclassificadas)

CNPJ/CPF	Fornecedor	ME/EPP Equiparada	Declaração ME/EPP	Quantidade	Valor Unit.	Valor Global	Data/Hora Registro
17.878.280/0001-38	PRISMA COMERCIO DE MATERIAIS DE CONSTRUCAO E OBRAS DE E	Sim	Sim	20	R\$ 80,9300	R\$ 1.618,6000	25/05/2021 16:46:27
Marca: PEDREIRA CIVIL Fabricante: PEDREIRA CIVIL Modelo / Versão: MINERAL Descrição Detalhada do Objeto Ofertado: BRITA, MATERIAL: ROCHA TRITURADA, TAMANHO: BRITA 1 Porte da empresa: ME/EPP							

Lances (Obs: lances com * na frente foram excluídos pelo pregoeiro)

Valor do Lance	CNPJ/CPF	Data/Hora Registro
R\$ 80,9300	17.878.280/0001-38	26/05/2021 09:30:00:410
R\$ 80,9200	17.878.280/0001-38	26/05/2021 14:33:30:143

Não existem lances de desempate ME/EPP para o item

Eventos do Item

Evento	Data	Observações
Abertura	26/05/2021 14:33:18	Item aberto.
Encerramento sem prorrogação	26/05/2021 14:43:19	Item aguardando decisão sobre reinício ou encerramento da etapa aberta.

Encerramento etapa aberta	26/05/2021 14:43:33	Encerrada etapa aberta do item.
Encerramento	26/05/2021 14:43:33	Item encerrado.
Aceite de proposta	31/05/2021 13:46:37	Aceite individual da proposta. Fornecedor: PRISMA COMERCIO DE MATERIAIS DE CONSTRUCAO E OBRAS DE E, CNPJ/CPF: 17.878.280/0001-38, pelo melhor lance de R\$ 80,9200.
Habilitação de fornecedor	01/06/2021 14:33:45	Habilitação em grupo de propostas. Fornecedor: PRISMA COMERCIO DE MATERIAIS DE CONSTRUCAO E OBRAS DE E - CNPJ/CPF: 17.878.280/0001-38

Não existem intenções de recurso para o item

Item: 154 - Fechadura

Propostas Participaram deste item as empresas abaixo relacionadas, com suas respectivas propostas.

(As propostas com * na frente foram desclassificadas)

CNPJ/CPF	Fornecedor	ME/EPP Equiparada	Declaração ME/EPP	Quantidade	Valor Unit.	Valor Global	Data/Hora Registro
17.878.280/0001-38	PRISMA COMERCIO DE MATERIAIS DE CONSTRUCAO E OBRAS DE E	Sim	Sim	5	R\$ 26,9200	R\$ 134,6000	25/05/2021 16:46:27

Marca: SILVANA

Fabricante: SILVANA

Modelo / Versão: AÇO

Descrição Detalhada do Objeto Ofertado: FECHADURA, MATERIAL LINGUETA: AÇO INOXIDÁVEL, MATERIAL TESTA: AÇO INOXIDÁVEL, MATERIAL TAMBOR SEGREDO: AÇO INOXIDÁVEL, COMPONENTES: DUAS CHAVES METÁLICAS, CARACTERÍSTICAS ADICIONAIS: 180° DE ROTAÇÃO, TAMBOR DE 22 MM, TIPO BICO DE PA, TIPO: AUXILIAR, APLICAÇÃO: PORTA DE CORRER

Porte da empresa: ME/EPP

Lances (Obs: lances com * na frente foram excluídos pelo pregoeiro)

Valor do Lance	CNPJ/CPF	Data/Hora Registro
R\$ 26,9200	17.878.280/0001-38	26/05/2021 09:30:00:410

Não existem lances de desempate ME/EPP para o item

Eventos do Item

Evento	Data	Observações
Abertura	26/05/2021 14:33:55	Item aberto.
Encerramento sem prorrogação	26/05/2021 14:43:56	Item aguardando decisão sobre reinício ou encerramento da etapa aberta.
Encerramento	26/05/2021 14:44:28	Item encerrado.
Encerramento etapa aberta	26/05/2021 14:44:28	Encerrada etapa aberta do item.
Aceite de proposta	31/05/2021 13:46:55	Aceite individual da proposta. Fornecedor: PRISMA COMERCIO DE MATERIAIS DE CONSTRUCAO E OBRAS DE E, CNPJ/CPF: 17.878.280/0001-38, pelo melhor lance de R\$ 26,9200.
Habilitação de fornecedor	01/06/2021 14:33:45	Habilitação em grupo de propostas. Fornecedor: PRISMA COMERCIO DE MATERIAIS DE CONSTRUCAO E OBRAS DE E - CNPJ/CPF: 17.878.280/0001-38

Não existem intenções de recurso para o item

Item: 155 - Espelho

Propostas Participaram deste item as empresas abaixo relacionadas, com suas respectivas propostas.

(As propostas com * na frente foram desclassificadas)

CNPJ/CPF	Fornecedor	ME/EPP Equiparada	Declaração ME/EPP	Quantidade	Valor Unit.	Valor Global	Data/Hora Registro
17.878.280/0001-38	PRISMA COMERCIO DE MATERIAIS DE CONSTRUCAO E OBRAS DE E	Sim	Sim	3	R\$ 279,9600	R\$ 839,8800	25/05/2021 16:46:27

Marca: NORVIDRO**Fabricante:** NORVIDRO**Modelo / Versão:** VIDRO**Descrição Detalhada do Objeto Ofertado:** ESPELHO, MATERIAL: VIDRO, FORMATO: RETANGULAR, ESPESSURA: 4 MM, COMPRIMENTO: 220 CM, LARGURA: 90 CM, CARACTERÍSTICAS ADICIONAIS: PARAFUSOS DE FIXAÇÃO CROMADOS**Porte da empresa:** ME/EPP**Lances** (Obs: lances com * na frente foram excluídos pelo pregoeiro)

Valor do Lance	CNPJ/CPF	Data/Hora Registro
R\$ 279,9600	17.878.280/0001-38	26/05/2021 09:30:00:410

Não existem lances de desempate ME/EPP para o item**Eventos do Item**

Evento	Data	Observações
Abertura	26/05/2021 14:34:57	Item aberto.
Encerramento sem prorrogação	26/05/2021 14:44:58	Item aguardando decisão sobre reinício ou encerramento da etapa aberta.
Encerramento etapa aberta	26/05/2021 14:45:11	Encerrada etapa aberta do item.
Encerramento	26/05/2021 14:45:11	Item encerrado.
Aceite de proposta	31/05/2021 13:47:04	Aceite individual da proposta. Fornecedor: PRISMA COMERCIO DE MATERIAIS DE CONSTRUCAO E OBRAS DE E, CNPJ/CPF: 17.878.280/0001-38, pelo melhor lance de R\$ 279,9600.
Habilitação de fornecedor	01/06/2021 14:33:45	Habilitação em grupo de propostas. Fornecedor: PRISMA COMERCIO DE MATERIAIS DE CONSTRUCAO E OBRAS DE E - CNPJ/CPF: 17.878.280/0001-38

Não existem intenções de recurso para o item**Item: 156 - Mangueira jardim****Propostas** Participaram deste item as empresas abaixo relacionadas, com suas respectivas propostas.

(As propostas com * na frente foram desclassificadas)

CNPJ/CPF	Fornecedor	ME/EPP Equiparada	Declaração ME/EPP	Quantidade	Valor Unit.	Valor Global	Data/Hora Registro
17.878.280/0001-38	PRISMA COMERCIO DE MATERIAIS DE CONSTRUCAO E OBRAS DE E	Sim	Sim	8	R\$ 60,7500	R\$ 486,0000	25/05/2021 16:46:27

Marca: VONDER**Fabricante:** VONDER**Modelo / Versão:** POLIETILENO**Descrição Detalhada do Objeto Ofertado:** MANGUEIRA JARDIM, MATERIAL: POLIETILENO, DIÂMETRO: 1 POL, ESPESSURA: 0,20 MM, COMPRIMENTO: 100 M, CARACTERÍSTICAS ADICIONAIS: MICROPERFURADA LASER,ALCANCE 2,5M,ALTURA JATO 2,0M**Porte da empresa:** ME/EPP**Lances** (Obs: lances com * na frente foram excluídos pelo pregoeiro)

Valor do Lance	CNPJ/CPF	Data/Hora Registro
R\$ 60,7500	17.878.280/0001-38	26/05/2021 09:30:00:410

Não existem lances de desempate ME/EPP para o item**Eventos do Item**

Evento	Data	Observações
Abertura	26/05/2021 14:35:02	Item aberto.
Encerramento sem prorrogação	26/05/2021 14:45:03	Item aguardando decisão sobre reinício ou encerramento da etapa aberta.
Encerramento etapa aberta	26/05/2021 14:45:19	Encerrada etapa aberta do item.
Encerramento	26/05/2021	Item encerrado.

14:45:19

Aceite de proposta 31/05/2021 13:47:17 Aceite individual da proposta. Fornecedor: PRISMA COMERCIO DE MATERIAIS DE CONSTRUCAO E OBRAS DE E, CNPJ/CPF: 17.878.280/0001-38, pelo melhor lance de R\$ 60,7500.

Habilitação de fornecedor 01/06/2021 14:33:45 Habilitação em grupo de propostas. Fornecedor: PRISMA COMERCIO DE MATERIAIS DE CONSTRUCAO E OBRAS DE E - CNPJ/CPF: 17.878.280/0001-38

Não existem intenções de recurso para o item

Item: 157 - Tijolo

Propostas Participaram deste item as empresas abaixo relacionadas, com suas respectivas propostas.

(As propostas com * na frente foram desclassificadas)

CNPJ/CPF	Fornecedor	ME/EPP Equiparada	Declaração ME/EPP	Quantidade	Valor Unit.	Valor Global	Data/Hora Registro
34.521.390/0001-67	COMERCIO DE MATERIAIS DE CONSTRUCAO EIRELI	Sim	Sim	12	R\$ 706,7000	R\$ 8.480,4000	21/05/2021 10:19:24
	Marca: REAL						
	Fabricante: REAL						
	Modelo / Versão: REAL						
	Descrição Detalhada do Objeto Ofertado: Tijolo, material: barro cozido, tipo: furado, comprimento: 19 cm, largura: 14 cm, espessura: 9 cm, quantidade furos: 6 un, aplicação: construção civil						
	Porte da empresa: ME/EPP						
17.878.280/0001-38	PRISMA COMERCIO DE MATERIAIS DE CONSTRUCAO E OBRAS DE E	Sim	Sim	12	R\$ 706,7000	R\$ 8.480,4000	25/05/2021 16:46:27
	Marca: SERGIPE						
	Fabricante: SERGIPE						
	Modelo / Versão: BARRO						
	Descrição Detalhada do Objeto Ofertado: TIJOLO, MATERIAL: BARRO COZIDO, TIPO: FURADO, COMPRIMENTO: 19 CM, LARGURA: 14 CM, ESPESSURA: 9 CM, QUANTIDADE FUROS: 6 UN, APLICAÇÃO: CONSTRUÇÃO CIVIL						
	Porte da empresa: ME/EPP						

Lances (Obs: lances com * na frente foram excluídos pelo pregoeiro)

Valor do Lance	CNPJ/CPF	Data/Hora Registro
R\$ 706,7000	34.521.390/0001-67	26/05/2021 09:30:00:410
R\$ 706,7000	17.878.280/0001-38	26/05/2021 09:30:00:410

Não existem lances de desempate ME/EPP para o item

Eventos do Item

Evento	Data	Observações
Abertura	26/05/2021 14:35:11	Item aberto.
Encerramento sem prorrogação	26/05/2021 14:45:12	Item aguardando decisão sobre reinício ou encerramento da etapa aberta.
Encerramento etapa aberta	26/05/2021 14:45:33	Encerrada etapa aberta do item.
Sorteio eletrônico	26/05/2021 14:45:33	Item teve empate real para o valor 706,7000. Procedeu-se o sorteio eletrônico entre os fornecedores com propostas empatadas.
Encerramento	26/05/2021 14:45:33	Item encerrado.
Aceite de proposta	31/05/2021 13:47:26	Aceite individual da proposta. Fornecedor: COMERCIO DE MATERIAIS DE CONSTRUCAO EIRELI, CNPJ/CPF: 34.521.390/0001-67, pelo melhor lance de R\$ 706,7000.
Habilitação de fornecedor	01/06/2021 14:50:47	Habilitação em grupo de propostas. Fornecedor: COMERCIO DE MATERIAIS DE CONSTRUCAO EIRELI - CNPJ/CPF: 34.521.390/0001-67

Não existem intenções de recurso para o item

Item: 158 - Telha

Propostas Participaram deste item as empresas abaixo relacionadas, com suas respectivas propostas.

(As propostas com * na frente foram desclassificadas)

CNPJ/CPF	Fornecedor	ME/EPP Equiparada	Declaração ME/EPP	Quantidade	Valor Unit.	Valor Global	Data/Hora Registro
34.521.390/0001-67	COMERCIO DE MATERIAIS DE CONSTRUCAO EIRELI	Sim	Sim	10	R\$ 21,0000	R\$ 210,0000	21/05/2021 10:19:24
Marca: ZINCO							
Fabricante: ZINCO							
Modelo / Versão: ZINCO							
Descrição Detalhada do Objeto Ofertado: Telha, material: zinco, tipo: trapezoidal, comprimento: 2,20 m, largura: 110 m							
Porte da empresa: ME/EPP							
17.878.280/0001-38	PRISMA COMERCIO DE MATERIAIS DE CONSTRUCAO E OBRAS DE E	Sim	Sim	10	R\$ 21,0000	R\$ 210,0000	25/05/2021 16:46:27
Marca: USIMINAS							
Fabricante: USIMINAS							
Modelo / Versão: ZINCO							
Descrição Detalhada do Objeto Ofertado: TELHA, MATERIAL: ZINCO, TIPO: TRAPEZOIDAL, COMPRIMENTO: 2,20 M, LARGURA: 110 M							
Porte da empresa: ME/EPP							
16.868.674/0001-42	DIPAR FERRAGENS - EIRELI	Sim	Sim	10	R\$ 21,0000	R\$ 210,0000	26/05/2021 09:24:13
Marca: ARCELORMITTAL							
Fabricante: ARCELORMITTAL							
Modelo / Versão: ARCELORMITTAL							
Descrição Detalhada do Objeto Ofertado: TELHA, MATERIAL: ZINCO, TIPO: TRAPEZOIDAL, COMPRIMENTO: 2,20 M, LARGURA: 110 M							
Porte da empresa: ME/EPP							

Lances (Obs: lances com * na frente foram excluídos pelo pregoeiro)

Valor do Lance	CNPJ/CPF	Data/Hora Registro
R\$ 21,0000	34.521.390/0001-67	26/05/2021 09:30:00:410
R\$ 21,0000	17.878.280/0001-38	26/05/2021 09:30:00:410
R\$ 21,0000	16.868.674/0001-42	26/05/2021 09:30:00:410
R\$ 20,9900	34.521.390/0001-67	26/05/2021 14:44:14:557
R\$ 20,0000	17.878.280/0001-38	26/05/2021 14:47:16:907

Não existem lances de desempate ME/EPP para o item

Eventos do Item

Evento	Data	Observações
Abertura	26/05/2021 14:38:06	Item aberto.
Encerramento etapa aberta	26/05/2021 14:49:17	Encerrada etapa aberta do item.
Encerramento	26/05/2021 14:49:17	Item encerrado.
Aceite de proposta	31/05/2021 13:47:35	Aceite individual da proposta. Fornecedor: PRISMA COMERCIO DE MATERIAIS DE CONSTRUCAO E OBRAS DE E, CNPJ/CPF: 17.878.280/0001-38, pelo melhor lance de R\$ 20,0000.
Habilitação de fornecedor	01/06/2021 14:33:45	Habilitação em grupo de propostas. Fornecedor: PRISMA COMERCIO DE MATERIAIS DE CONSTRUCAO E OBRAS DE E - CNPJ/CPF: 17.878.280/0001-38

Não existem intenções de recurso para o item

Item: 159 - Telha

Propostas Participaram deste item as empresas abaixo relacionadas, com suas respectivas propostas.

(As propostas com * na frente foram desclassificadas)

CNPJ/CPF	Fornecedor	ME/EPP	Declaração	Quantidade	Valor	Valor	Data/Hora
----------	------------	--------	------------	------------	-------	-------	-----------

	Equiparada	ME/EPP		Unit.	Global	Registro
34.521.390/0001-67	COMERCIO DE MATERIAIS DE CONSTRUCAO EIRELI	Sim	Sim	15	R\$ 29,9500 R\$ 449,2500	21/05/2021 10:19:24
Marca: ZINCO						
Fabricante: ZINCO						
Modelo / Versão: ZINCO						
Descrição Detalhada do Objeto Ofertado: Telha, material: alumínio, zinco e silício, tipo: trapezoidal, comprimento: 10,30 m, largura: 1,08 m, espessura: 0,50 mm						
Porte da empresa: ME/EPP						
17.878.280/0001-38	PRISMA COMERCIO DE MATERIAIS DE CONSTRUCAO E OBRAS DE E	Sim	Sim	15	R\$ 29,9500 R\$ 449,2500	25/05/2021 16:46:27
Marca: USIMINAS						
Fabricante: USIMINAS						
Modelo / Versão: ZINCO						
Descrição Detalhada do Objeto Ofertado: TELHA, MATERIAL: ALUMÍNIO, ZINCO E SILÍCIO, TIPO: TRAPEZOIDAL, COMPRIMENTO: 10,30 M, LARGURA: 1,08 M, ESPESSURA: 0,50 MM						
Porte da empresa: ME/EPP						
16.868.674/0001-42	DIPAR FERRAGENS - EIRELI	Sim	Sim	15	R\$ 29,9500 R\$ 449,2500	26/05/2021 09:24:13
Marca: ARCELORMITTAL						
Fabricante: ARCELORMITTAL						
Modelo / Versão: ARCELORMITTAL						
Descrição Detalhada do Objeto Ofertado: TELHA, MATERIAL: ALUMÍNIO, ZINCO E SILÍCIO, TIPO: TRAPEZOIDAL, COMPRIMENTO: 10,30 M, LARGURA: 1,08 M, ESPESSURA: 0,50 MM						
Porte da empresa: ME/EPP						

Lances (Obs: lances com * na frente foram excluídos pelo pregoeiro)

Valor do Lance	CNPJ/CPF	Data/Hora Registro
R\$ 29,9500	34.521.390/0001-67	26/05/2021 09:30:00:410
R\$ 29,9500	17.878.280/0001-38	26/05/2021 09:30:00:410
R\$ 29,9500	16.868.674/0001-42	26/05/2021 09:30:00:410
R\$ 29,9400	17.878.280/0001-38	26/05/2021 14:40:11:363
R\$ 29,9300	34.521.390/0001-67	26/05/2021 14:44:27:387
R\$ 27,5000	17.878.280/0001-38	26/05/2021 14:47:47:273
R\$ 27,9200	34.521.390/0001-67	26/05/2021 14:49:26:703

Não existem lances de desempate ME/EPP para o item

Eventos do Item

Evento	Data	Observações
Abertura	26/05/2021 14:38:25	Item aberto.
Encerramento etapa aberta	26/05/2021 14:51:27	Encerrada etapa aberta do item.
Encerramento	26/05/2021 14:51:27	Item encerrado.
Aceite de proposta	31/05/2021 13:47:45	Aceite individual da proposta. Fornecedor: PRISMA COMERCIO DE MATERIAIS DE CONSTRUCAO E OBRAS DE E, CNPJ/CPF: 17.878.280/0001-38, pelo melhor lance de R\$ 27,5000.
Habilitação de fornecedor	01/06/2021 14:33:45	Habilitação em grupo de propostas. Fornecedor: PRISMA COMERCIO DE MATERIAIS DE CONSTRUCAO E OBRAS DE E - CNPJ/CPF: 17.878.280/0001-38

Não existem intenções de recurso para o item

Item: 160 - Telha

Propostas Participaram deste item as empresas abaixo relacionadas, com suas respectivas propostas.

(As propostas com * na frente foram desclassificadas)

CNPJ/CPF	Fornecedor	ME/EPP Equiparada	Declaração ME/EPP	Quantidade	Valor Unit.	Valor Global	Data/Hora Registro
34.521.390/0001-67	COMERCIO DE MATERIAIS DE CONSTRUCAO EIRELI	Sim	Sim	26	R\$ 29,0000	R\$ 754,0000	21/05/2021 10:19:24
Marca: ZINCO							
Fabricante: ZINCO							
Modelo / Versão: ZINCO							
Descrição Detalhada do Objeto Ofertado: Telha, material: aluzinco, tipo: ondulada, comprimento: 7,50 m, largura: 1,10 m							
Porte da empresa: ME/EPP							
17.878.280/0001-38	PRISMA COMERCIO DE MATERIAIS DE CONSTRUCAO E OBRAS DE E	Sim	Sim	26	R\$ 29,0000	R\$ 754,0000	25/05/2021 16:46:27
Marca: USIMINAS							
Fabricante: USIMINAS							
Modelo / Versão: ZINCO							
Descrição Detalhada do Objeto Ofertado: TELHA, MATERIAL: ALUZINCO, TIPO: ONDULADA, COMPRIMENTO: 7,50 M, LARGURA: 1,10 M							
Porte da empresa: ME/EPP							
16.868.674/0001-42	DIPAR FERRAGENS - EIRELI	Sim	Sim	26	R\$ 29,0000	R\$ 754,0000	26/05/2021 09:24:13
Marca: ARCELORMITTAL							
Fabricante: ARCELORMITTAL							
Modelo / Versão: ARCELORMITTAL							
Descrição Detalhada do Objeto Ofertado: TELHA, MATERIAL: ALUZINCO, TIPO: ONDULADA, COMPRIMENTO: 7,50 M, LARGURA: 1,10 M							
Porte da empresa: ME/EPP							

Lances (Obs: lances com * na frente foram excluídos pelo pregoeiro)

Valor do Lance	CNPJ/CPF	Data/Hora Registro
R\$ 29,0000	34.521.390/0001-67	26/05/2021 09:30:00:410
R\$ 29,0000	17.878.280/0001-38	26/05/2021 09:30:00:410
R\$ 29,0000	16.868.674/0001-42	26/05/2021 09:30:00:410
R\$ 28,9900	34.521.390/0001-67	26/05/2021 14:45:58:380
R\$ 26,5000	17.878.280/0001-38	26/05/2021 14:49:00:103

Não existem lances de desempate ME/EPP para o item

Eventos do Item

Evento	Data	Observações
Abertura	26/05/2021 14:39:27	Item aberto.
Encerramento	26/05/2021 14:51:01	Item encerrado.
Encerramento etapa aberta	26/05/2021 14:51:01	Encerrada etapa aberta do item.
Aceite de proposta	31/05/2021 13:47:54	Aceite individual da proposta. Fornecedor: PRISMA COMERCIO DE MATERIAIS DE CONSTRUCAO E OBRAS DE E, CNPJ/CPF: 17.878.280/0001-38, pelo melhor lance de R\$ 26,5000.
Habilitação de fornecedor	01/06/2021 14:33:45	Habilitação em grupo de propostas. Fornecedor: PRISMA COMERCIO DE MATERIAIS DE CONSTRUCAO E OBRAS DE E - CNPJ/CPF: 17.878.280/0001-38

Não existem intenções de recurso para o item

Item: 161 - Telha

Propostas Participaram deste item as empresas abaixo relacionadas, com suas respectivas propostas.

(As propostas com * na frente foram desclassificadas)

CNPJ/CPF	Fornecedor	ME/EPP Equiparada	Declaração ME/EPP	Quantidade	Valor Unit.	Valor Global	Data/Hora Registro
34.521.390/0001-67	COMERCIO DE MATERIAIS DE CONSTRUCAO EIRELI	Sim	Sim	2.500	R\$ 1,4300	R\$ 3.575,0000	21/05/2021 10:27:30

Marca: REAL**Fabricante:** REAL**Modelo / Versão:** REAL**Descrição Detalhada do Objeto Ofertado:** Telha, material: cerâmica, tipo: romana, comprimento: 39 cm, largura: 22 cm, rendimento: 18 un,m2, tolerância absorção água: 12,50 per, tolerância absorção calor: baixa, acabamento superficial: natural, cor: ocre**Porte da empresa:** ME/EPP

17.878.280/0001-38	PRISMA COMERCIO DE MATERIAIS DE CONSTRUCAO E OBRAS DE E	Sim	Sim	2.500	R\$ 1,4300	R\$ 3.575,0000	25/05/2021 17:03:29
--------------------	---	-----	-----	-------	------------	----------------	---------------------

Marca: SERGIPE**Fabricante:** SERGIPE**Modelo / Versão:** CERAMICA**Descrição Detalhada do Objeto Ofertado:** TELHA, MATERIAL: CERÂMICA, TIPO: ROMANA, COMPRIMENTO: 39 CM, LARGURA: 22 CM, RENDIMENTO: 18 UN,M2, TOLERÂNCIA ABSORÇÃO ÁGUA: 12,50 PER, TOLERÂNCIA ABSORÇÃO CALOR: BAIXA, ACABAMENTO SUPERFICIAL: NATURAL, COR: OCRE**Porte da empresa:** ME/EPP**Lances** (Obs: lances com * na frente foram excluídos pelo pregoeiro)

Valor do Lance	CNPJ/CPF	Data/Hora Registro
R\$ 1,4300	34.521.390/0001-67	26/05/2021 09:30:00:410
R\$ 1,4300	17.878.280/0001-38	26/05/2021 09:30:00:410

Não existem lances de desempate ME/EPP para o item**Eventos do Item**

Evento	Data	Observações
Abertura	26/05/2021 14:41:40	Item aberto.
Encerramento sem prorrogação	26/05/2021 14:51:41	Item aguardando decisão sobre reinício ou encerramento da etapa aberta.
Encerramento etapa aberta	26/05/2021 14:51:55	Encerrada etapa aberta do item.
Sorteio eletrônico	26/05/2021 14:51:55	Item teve empate real para o valor 1,4300. Procedeu-se o sorteio eletrônico entre os fornecedores com propostas empatadas.
Encerramento	26/05/2021 14:51:55	Item encerrado.
Aceite de proposta	31/05/2021 13:48:04	Aceite individual da proposta. Fornecedor: PRISMA COMERCIO DE MATERIAIS DE CONSTRUCAO E OBRAS DE E, CNPJ/CPF: 17.878.280/0001-38, pelo melhor lance de R\$ 1,4300.
Habilitação de fornecedor	01/06/2021 14:33:45	Habilitação em grupo de propostas. Fornecedor: PRISMA COMERCIO DE MATERIAIS DE CONSTRUCAO E OBRAS DE E - CNPJ/CPF: 17.878.280/0001-38

Não existem intenções de recurso para o item**Item: 162 - Pregos com cabeça****Propostas** Participaram deste item as empresas abaixo relacionadas, com suas respectivas propostas.

(As propostas com * na frente foram desclassificadas)

CNPJ/CPF	Fornecedor	ME/EPP Equiparada	Declaração ME/EPP	Quantidade	Valor Unit.	Valor Global	Data/Hora Registro
34.521.390/0001-67	COMERCIO DE MATERIAIS DE CONSTRUCAO EIRELI	Sim	Sim	8	R\$ 10,3000	R\$ 82,4000	21/05/2021 10:27:30

Marca: BELGO**Fabricante:** BELGO**Modelo / Versão:** BELGO**Descrição Detalhada do Objeto Ofertado:** Pregos com cabeça, material: aço, tipo cabeça: chata, tipo corpo: liso, tipo ponta: comum, acabamento superficial: galvanizado, bitola: 18 x 30**Porte da empresa:** ME/EPP

17.878.280/0001-38	PRISMA COMERCIO DE MATERIAIS DE	Sim	Sim	8	R\$ 10,3000	R\$ 82,4000	25/05/2021 17:03:29
--------------------	---------------------------------	-----	-----	---	-------------	-------------	---------------------

CONSTRUCAO E OBRAS DE
E

Marca: GERDAU

Fabricante: GERDAU

Modelo / Versão: AÇO

Descrição Detalhada do Objeto Ofertado: PREGO COM CABEÇA, MATERIAL: AÇO, TIPO CABEÇA: CHATA, TIPO CORPO: LISO, TIPO PONTA: COMUM, ACABAMENTO SUPERFICIAL: GALVANIZADO, BITOLA: 18 X 30

Porte da empresa: ME/EPP

Lances (Obs: lances com * na frente foram excluídos pelo pregoeiro)

Valor do Lance	CNPJ/CPF	Data/Hora Registro
R\$ 10,3000	34.521.390/0001-67	26/05/2021 09:30:00:410
R\$ 10,3000	17.878.280/0001-38	26/05/2021 09:30:00:410

Não existem lances de desempate ME/EPP para o item

Eventos do Item

Evento	Data	Observações
Abertura	26/05/2021 14:42:43	Item aberto.
Encerramento sem prorrogação	26/05/2021 14:52:44	Item aguardando decisão sobre reinício ou encerramento da etapa aberta.
Encerramento etapa aberta	26/05/2021 14:52:48	Encerrada etapa aberta do item.
Sorteio eletrônico	26/05/2021 14:52:48	Item teve empate real para o valor 10,3000. Procedeu-se o sorteio eletrônico entre os fornecedores com propostas empatadas.
Encerramento	26/05/2021 14:52:48	Item encerrado.
Aceite de proposta	31/05/2021 13:48:18	Aceite individual da proposta. Fornecedor: COMERCIO DE MATERIAIS DE CONSTRUCAO EIRELI, CNPJ/CPF: 34.521.390/0001-67, pelo melhor lance de R\$ 10,3000.
Habilitação de fornecedor	01/06/2021 14:50:47	Habilitação em grupo de propostas. Fornecedor: COMERCIO DE MATERIAIS DE CONSTRUCAO EIRELI - CNPJ/CPF: 34.521.390/0001-67

Não existem intenções de recurso para o item

Item: 163 - Pregos com cabeça

Propostas Participaram deste item as empresas abaixo relacionadas, com suas respectivas propostas.

(As propostas com * na frente foram desclassificadas)

CNPJ/CPF	Fornecedor	ME/EPP Equiparada	Declaração ME/EPP	Quantidade	Valor Unit.	Valor Global	Data/Hora Registro
34.521.390/0001-67	COMERCIO DE MATERIAIS DE CONSTRUCAO EIRELI	Sim	Sim	8	R\$ 10,6800	R\$ 85,4400	21/05/2021 10:27:30

Marca: BELGO

Fabricante: BELGO

Modelo / Versão: BELGO

Descrição Detalhada do Objeto Ofertado: Pregos com cabeça, material: aço, tipo cabeça: chata, tipo corpo: liso, tipo ponta: comum, acabamento superficial: galvanizado, bitola: 16 x 24

Porte da empresa: ME/EPP

17.878.280/0001-38	PRISMA COMERCIO DE MATERIAIS DE CONSTRUCAO E OBRAS DE E	Sim	Sim	8	R\$ 10,6800	R\$ 85,4400	25/05/2021 17:03:29
--------------------	---	-----	-----	---	-------------	-------------	---------------------

Marca: GERDAU

Fabricante: GERDAU

Modelo / Versão: AÇO

Descrição Detalhada do Objeto Ofertado: PREGO COM CABEÇA, MATERIAL: AÇO, TIPO CABEÇA: CHATA, TIPO CORPO: LISO, TIPO PONTA: COMUM, ACABAMENTO SUPERFICIAL: GALVANIZADO, BITOLA: 16 X 24

Porte da empresa: ME/EPP

Lances (Obs: lances com * na frente foram excluídos pelo pregoeiro)

Valor do Lance	CNPJ/CPF	Data/Hora Registro
R\$ 10,6800	34.521.390/0001-67	26/05/2021 09:30:00:410
R\$ 10,6800	17.878.280/0001-38	26/05/2021 09:30:00:410

Não existem lances de desempate ME/EPP para o item

Eventos do Item

Evento	Data	Observações
Abertura	26/05/2021 14:45:50	Item aberto.
Encerramento sem prorrogação	26/05/2021 14:55:51	Item aguardando decisão sobre reinício ou encerramento da etapa aberta.
Encerramento etapa aberta	26/05/2021 14:56:07	Encerrada etapa aberta do item.
Sorteio eletrônico	26/05/2021 14:56:07	Item teve empate real para o valor 10,6800. Procedeu-se o sorteio eletrônico entre os fornecedores com propostas empatadas.
Encerramento	26/05/2021 14:56:07	Item encerrado.
Aceite de proposta	31/05/2021 13:48:30	Aceite individual da proposta. Fornecedor: COMERCIO DE MATERIAIS DE CONSTRUCAO EIRELI, CNPJ/CPF: 34.521.390/0001-67, pelo melhor lance de R\$ 10,6800.
Habilitação de fornecedor	01/06/2021 14:50:47	Habilitação em grupo de propostas. Fornecedor: COMERCIO DE MATERIAIS DE CONSTRUCAO EIRELI - CNPJ/CPF: 34.521.390/0001-67

Não existem intenções de recurso para o item

Item: 164 - Pregão

Propostas Participaram deste item as empresas abaixo relacionadas, com suas respectivas propostas.

(As propostas com * na frente foram desclassificadas)

CNPJ/CPF	Fornecedor	ME/EPP Equiparada	Declaração ME/EPP	Quantidade	Valor Unit.	Valor Global	Data/Hora Registro
34.521.390/0001-67	COMERCIO DE MATERIAIS DE CONSTRUCAO EIRELI	Sim	Sim	2	R\$ 10,6200	R\$ 21,2400	21/05/2021 10:27:30

Marca: BELGO

Fabricante: BELGO

Modelo / Versão: BELGO

Descrição Detalhada do Objeto Ofertado: PREGO COM CABEÇA, MATERIAL: ARAME TIPO CABEÇA: CÔNICA AXADREZADA, TIPO CORPO: LISO, TIPO PONTA: DIAMANTE, ACABAMENTO SUPERFICIAL: POLIDO, BITOLA: 7X9

Porte da empresa: ME/EPP

17.878.280/0001-38	PRISMA COMERCIO DE MATERIAIS DE CONSTRUCAO E OBRAS DE E	Sim	Sim	2	R\$ 10,6200	R\$ 21,2400	25/05/2021 17:03:29
--------------------	---	-----	-----	---	-------------	-------------	---------------------

Marca: GERDAU

Fabricante: GERDAU

Modelo / Versão: GERDAU

Descrição Detalhada do Objeto Ofertado: PREGO COM CABEÇA, MATERIAL: ARAME, TIPO CABEÇA: CÔNICA AXADREZADA, TIPO CORPO: LISO, TIPO PONTA: DIAMANTE, ACABAMENTO SUPERFICIAL: POLIDO, BITOLA: 7 X 9

Porte da empresa: ME/EPP

Lances (Obs: lances com * na frente foram excluídos pelo pregoeiro)

Valor do Lance	CNPJ/CPF	Data/Hora Registro
R\$ 10,6200	34.521.390/0001-67	26/05/2021 09:30:00:410
R\$ 10,6200	17.878.280/0001-38	26/05/2021 09:30:00:410

Não existem lances de desempate ME/EPP para o item

Eventos do Item

Evento	Data	Observações
Abertura	26/05/2021 14:46:47	Item aberto.

Encerramento sem prorrogação	26/05/2021 14:56:48	Item aguardando decisão sobre reinício ou encerramento da etapa aberta.
Encerramento etapa aberta	26/05/2021 14:59:02	Encerrada etapa aberta do item.
Sorteio eletrônico	26/05/2021 14:59:02	Item teve empate real para o valor 10,6200. Procedeu-se o sorteio eletrônico entre os fornecedores com propostas empatadas.
Encerramento	26/05/2021 14:59:02	Item encerrado.
Aceite de proposta	31/05/2021 13:48:50	Aceite individual da proposta. Fornecedor: COMERCIO DE MATERIAIS DE CONSTRUCAO EIRELI, CNPJ/CPF: 34.521.390/0001-67, pelo melhor lance de R\$ 10,6200.
Habilitação de fornecedor	01/06/2021 14:50:47	Habilitação em grupo de propostas. Fornecedor: COMERCIO DE MATERIAIS DE CONSTRUCAO EIRELI - CNPJ/CPF: 34.521.390/0001-67

Não existem intenções de recurso para o item

Item: 165 - Ripa

Propostas Participaram deste item as empresas abaixo relacionadas, com suas respectivas propostas.

(As propostas com * na frente foram desclassificadas)

CNPJ/CPF	Fornecedor	ME/EPP Equiparada	Declaração ME/EPP	Quantidade	Valor Unit.	Valor Global	Data/Hora Registro
17.878.280/0001-38	PRISMA COMERCIO DE MATERIAIS DE CONSTRUCAO E OBRAS DE E	Sim	Sim	100	R\$ 3,2000	R\$ 320,0000	25/05/2021 17:03:29

Marca: FLORA

Fabricante: FLORA

Modelo / Versão: RIPA

Descrição Detalhada do Objeto Ofertado: Ripa, material: madeira, espécie: maçaranduba, comprimento: 3,50 m, largura: 4 cm, espessura: 1,50 cm, aplicação: construção civil

Porte da empresa: ME/EPP

Lances (Obs: lances com * na frente foram excluídos pelo pregoeiro)

Valor do Lance	CNPJ/CPF	Data/Hora Registro
R\$ 3,2000	17.878.280/0001-38	26/05/2021 09:30:00:410

Não existem lances de desempate ME/EPP para o item

Eventos do Item

Evento	Data	Observações
Abertura	26/05/2021 14:47:21	Item aberto.
Encerramento sem prorrogação	26/05/2021 14:57:22	Item aguardando decisão sobre reinício ou encerramento da etapa aberta.
Encerramento	26/05/2021 14:58:56	Item encerrado.
Encerramento etapa aberta	26/05/2021 14:58:56	Encerrada etapa aberta do item.
Cancelado no julgamento	28/05/2021 10:05:06	Item cancelado no julgamento. Motivo: Descrição do item 165, no sistema, não corresponde a descrição do item 165 no termo de referência.

Não existem intenções de recurso para o item

Item: 166 - Pregos com cabeça

Propostas Participaram deste item as empresas abaixo relacionadas, com suas respectivas propostas.

(As propostas com * na frente foram desclassificadas)

CNPJ/CPF	Fornecedor	ME/EPP Equiparada	Declaração ME/EPP	Quantidade	Valor Unit.	Valor Global	Data/Hora Registro
34.521.390/0001-67	COMERCIO DE MATERIAIS DE CONSTRUCAO EIRELI	Sim	Sim	2	R\$ 10,1900	R\$ 20,3800	21/05/2021 10:27:30

Marca: BELGO

Fabricante: BELGO

Modelo / Versão: BELGO

Descrição Detalhada do Objeto Ofertado: Prego com cabeça, material: ferro comum, tipo cabeça: chata, tipo corpo: liso, tipo ponta: comum, acabamento superficial: polido, bitola: 18 x 27

Porte da empresa: ME/EPP

17.878.280/0001-38	PRISMA COMERCIO DE MATERIAIS DE CONSTRUCAO E OBRAS DE E	Sim	Sim	2	R\$ 10,1900	R\$ 20,3800	25/05/2021 17:03:29
--------------------	---	-----	-----	---	-------------	-------------	---------------------

Marca: GERDAU

Fabricante: GERDAU

Modelo / Versão: AÇO

Descrição Detalhada do Objeto Ofertado: PREGO COM CABEÇA, MATERIAL: AÇO CARBONO, TIPO CABEÇA: LISO, TIPO PONTA: COMUM, BITOLA: 12 X 12 MM

Porte da empresa: ME/EPP

Lances (Obs: lances com * na frente foram excluídos pelo pregoeiro)

Valor do Lance	CNPJ/CPF	Data/Hora Registro
R\$ 10,1900	34.521.390/0001-67	26/05/2021 09:30:00:410
R\$ 10,1900	17.878.280/0001-38	26/05/2021 09:30:00:410

Não existem lances de desempate ME/EPP para o item

Eventos do Item

Evento	Data	Observações
Abertura	26/05/2021 14:47:46	Item aberto.
Encerramento sem prorrogação	26/05/2021 14:57:47	Item aguardando decisão sobre reinício ou encerramento da etapa aberta.
Encerramento etapa aberta	26/05/2021 15:02:31	Encerrada etapa aberta do item.
Sorteio eletrônico	26/05/2021 15:02:31	Item teve empate real para o valor 10,1900. Procedeu-se o sorteio eletrônico entre os fornecedores com propostas empatadas.
Encerramento	26/05/2021 15:02:31	Item encerrado.
Cancelado no julgamento	28/05/2021 10:09:29	Item cancelado no julgamento. Motivo: Descrição do item 166, no sistema, não corresponde a descrição do item 166 no termo de referência.

Não existem intenções de recurso para o item

Item: 167 - Prego com cabeça

Propostas Participaram deste item as empresas abaixo relacionadas, com suas respectivas propostas.

(As propostas com * na frente foram desclassificadas)

CNPJ/CPF	Fornecedor	ME/EPP Equiparada	Declaração ME/EPP	Quantidade	Valor Unit.	Valor Global	Data/Hora Registro
34.521.390/0001-67	COMERCIO DE MATERIAIS DE CONSTRUCAO EIRELI	Sim	Sim	2	R\$ 12,0100	R\$ 24,0200	21/05/2021 10:27:30

Marca: BELGO

Fabricante: BELGO

Modelo / Versão: BELGO

Descrição Detalhada do Objeto Ofertado: Prego com cabeça, material: aço carbono, tipo cabeça: liso, tipo ponta: comum, bitola: 12 x 12 mm

Porte da empresa: ME/EPP

17.878.280/0001-38	PRISMA COMERCIO DE MATERIAIS DE CONSTRUCAO E OBRAS DE E	Sim	Sim	2	R\$ 12,0100	R\$ 24,0200	25/05/2021 17:03:29
--------------------	---	-----	-----	---	-------------	-------------	---------------------

Marca: GERDAU

Fabricante: GERDAU

Modelo / Versão: AÇO

Descrição Detalhada do Objeto Ofertado: Prego com cabeça, material: aço carbono, tipo cabeça: liso, tipo ponta: comum, bitola: 12 x 12 mm

Porte da empresa: ME/EPP

Lances (Obs: lances com * na frente foram excluídos pelo pregoeiro)

Valor do Lance	CNPJ/CPF	Data/Hora Registro
R\$ 12,0100	34.521.390/0001-67	26/05/2021 09:30:00:410
R\$ 12,0100	17.878.280/0001-38	26/05/2021 09:30:00:410

Não existem lances de desempate ME/EPP para o item

Eventos do Item

Evento	Data	Observações
Abertura	26/05/2021 14:48:08	Item aberto.
Encerramento sem prorrogação	26/05/2021 14:58:09	Item aguardando decisão sobre reinício ou encerramento da etapa aberta.
Encerramento etapa aberta	26/05/2021 15:02:34	Encerrada etapa aberta do item.
Sorteio eletrônico	26/05/2021 15:02:34	Item teve empate real para o valor 12,0100. Procedeu-se o sorteio eletrônico entre os fornecedores com propostas empatadas.
Encerramento	26/05/2021 15:02:34	Item encerrado.
Cancelado no julgamento	28/05/2021 10:10:30	Item cancelado no julgamento. Motivo: Descrição do item 167, no sistema, não corresponde a descrição do item 167 no termo de referência.

Não existem intenções de recurso para o item

Item: 168 - Ripa

Propostas Participaram deste item as empresas abaixo relacionadas, com suas respectivas propostas.

(As propostas com * na frente foram desclassificadas)

CNPJ/CPF	Fornecedor	ME/EPP Equiparada	Declaração ME/EPP	Quantidade	Valor Unit.	Valor Global	Data/Hora Registro
34.521.390/0001-67	COMERCIO DE MATERIAIS DE CONSTRUCAO EIRELI	Sim	Sim	65	R\$ 12,3600	R\$ 803,4000	21/05/2021 10:27:30
	Marca: ARGEST						
	Fabricante: ARGEST						
	Modelo / Versão: ARGEST						
	Descrição Detalhada do Objeto Ofertado: Ripa, material: madeira, espécie: maçaranduba, comprimento: 6 m, largura: 4 cm, espessura: 2,50 cm, características adicionais: sem acabamento						
	Porte da empresa: ME/EPP						
17.878.280/0001-38	PRISMA COMERCIO DE MATERIAIS DE CONSTRUCAO E OBRAS DE E	Sim	Sim	65	R\$ 12,3600	R\$ 803,4000	25/05/2021 17:03:29
	Marca: GERDAU						
	Fabricante: GERDAU						
	Modelo / Versão: RIPA						
	Descrição Detalhada do Objeto Ofertado: RIPA, MATERIAL: MADEIRA, ESPÉCIE: MAÇARANDUBA, COMPRIMENTO: 6 M, LARGURA: 4 CM, ESPESSURA: 2,50 CM, CARACTERÍSTICAS ADICIONAIS: SEM ACABAMENTO						
	Porte da empresa: ME/EPP						

Lances (Obs: lances com * na frente foram excluídos pelo pregoeiro)

Valor do Lance	CNPJ/CPF	Data/Hora Registro
R\$ 12,3600	34.521.390/0001-67	26/05/2021 09:30:00:410
R\$ 12,3600	17.878.280/0001-38	26/05/2021 09:30:00:410

Não existem lances de desempate ME/EPP para o item

Eventos do Item

Evento	Data	Observações
Abertura	26/05/2021 14:48:14	Item aberto.
Encerramento sem prorrogação	26/05/2021 14:58:15	Item aguardando decisão sobre reinício ou encerramento da etapa aberta.

Encerramento etapa aberta	26/05/2021 15:02:37	Encerrada etapa aberta do item.
Sorteio eletrônico	26/05/2021 15:02:37	Item teve empate real para o valor 12,3600. Procedeu-se o sorteio eletrônico entre os fornecedores com propostas empatadas.
Encerramento	26/05/2021 15:02:37	Item encerrado.
Aceite de proposta	31/05/2021 13:49:02	Aceite individual da proposta. Fornecedor: PRISMA COMERCIO DE MATERIAIS DE CONSTRUCAO E OBRAS DE E, CNPJ/CPF: 17.878.280/0001-38, pelo melhor lance de R\$ 12,3600.
Habilitação de fornecedor	01/06/2021 14:33:45	Habilitação em grupo de propostas. Fornecedor: PRISMA COMERCIO DE MATERIAIS DE CONSTRUCAO E OBRAS DE E - CNPJ/CPF: 17.878.280/0001-38

Não existem intenções de recurso para o item

Item: 169 - Lacre segurança

Propostas Participaram deste item as empresas abaixo relacionadas, com suas respectivas propostas.

(As propostas com * na frente foram desclassificadas)

CNPJ/CPF	Fornecedor	ME/EPP Equiparada	Declaração ME/EPP	Quantidade	Valor Unit.	Valor Global	Data/Hora Registro
17.878.280/0001-38	PRISMA COMERCIO DE MATERIAIS DE CONSTRUCAO E OBRAS DE E	Sim	Sim	2	R\$ 3,6000	R\$ 7,2000	25/05/2021 17:03:29

Marca: NOVE54

Fabricante: NOVE54

Modelo / Versão: NYLON

Descrição Detalhada do Objeto Ofertado: LACRE SEGURANÇA, MATERIAL POLIETILENO, COMPRIMENTO 100, LARGURA 2,5, TIPO ABRAÇADEIRA

Porte da empresa: ME/EPP

Lances (Obs: lances com * na frente foram excluídos pelo pregoeiro)

Valor do Lance	CNPJ/CPF	Data/Hora Registro
R\$ 3,6000	17.878.280/0001-38	26/05/2021 09:30:00:410

Não existem lances de desempate ME/EPP para o item

Eventos do Item

Evento	Data	Observações
Abertura	26/05/2021 14:48:21	Item aberto.
Encerramento sem prorrogação	26/05/2021 14:58:22	Item aguardando decisão sobre reinício ou encerramento da etapa aberta.
Encerramento etapa aberta	26/05/2021 15:02:39	Encerrada etapa aberta do item.
Encerramento	26/05/2021 15:02:39	Item encerrado.
Aceite de proposta	31/05/2021 13:49:17	Aceite individual da proposta. Fornecedor: PRISMA COMERCIO DE MATERIAIS DE CONSTRUCAO E OBRAS DE E, CNPJ/CPF: 17.878.280/0001-38, pelo melhor lance de R\$ 3,6000.
Habilitação de fornecedor	01/06/2021 14:33:45	Habilitação em grupo de propostas. Fornecedor: PRISMA COMERCIO DE MATERIAIS DE CONSTRUCAO E OBRAS DE E - CNPJ/CPF: 17.878.280/0001-38

Não existem intenções de recurso para o item

Item: 170 - Abraçadeira

Propostas Participaram deste item as empresas abaixo relacionadas, com suas respectivas propostas.

(As propostas com * na frente foram desclassificadas)

CNPJ/CPF	Fornecedor	ME/EPP Equiparada	Declaração ME/EPP	Quantidade	Valor Unit.	Valor Global	Data/Hora Registro
34.521.390/0001-67	COMERCIO DE MATERIAIS DE CONSTRUCAO EIRELI	Sim	Sim	2	R\$ 3,8800	R\$ 7,7600	21/05/2021 10:27:30

Marca: WORKER

Fabricante: WORKER

Modelo / Versão: WORKER

Descrição Detalhada do Objeto Ofertado: Abraçadeira, material: velcro,

tipo: auto-adesivo com fecho em velcro, aplicação: amarração e fixação

Porte da empresa: ME/EPP

17.878.280/0001-38	PRISMA COMERCIO DE MATERIAIS DE CONSTRUCAO E OBRAS DE E	Sim	Sim	2	R\$ 3,8800	R\$ 7,7600	25/05/2021 17:03:29
--------------------	---	-----	-----	---	------------	------------	---------------------

Marca: NOVE54

Fabricante: NOVE54

Modelo / Versão: NYLON

Descrição Detalhada do Objeto Ofertado: ABRAÇADEIRA, MATERIAL NÁILON, TIPO COM RANHURAS, COMPRIMENTO TOTAL 140, LARGURA 3,60

Porte da empresa: ME/EPP

Lances (Obs: lances com * na frente foram excluídos pelo pregoeiro)

Valor do Lance	CNPJ/CPF	Data/Hora Registro
R\$ 3,8800	34.521.390/0001-67	26/05/2021 09:30:00:410
R\$ 3,8800	17.878.280/0001-38	26/05/2021 09:30:00:410

Não existem lances de desempate ME/EPP para o item

Eventos do Item

Evento	Data	Observações
Abertura	26/05/2021 14:48:33	Item aberto.
Encerramento sem prorrogação	26/05/2021 14:58:34	Item aguardando decisão sobre reinício ou encerramento da etapa aberta.
Encerramento etapa aberta	26/05/2021 14:59:26	Encerrada etapa aberta do item.
Sorteio eletrônico	26/05/2021 14:59:26	Item teve empate real para o valor 3,8800. Procedeu-se o sorteio eletrônico entre os fornecedores com propostas empatadas.
Encerramento	26/05/2021 14:59:26	Item encerrado.
Aceite de proposta	31/05/2021 13:49:36	Aceite individual da proposta. Fornecedor: PRISMA COMERCIO DE MATERIAIS DE CONSTRUCAO E OBRAS DE E, CNPJ/CPF: 17.878.280/0001-38, pelo melhor lance de R\$ 3,8800.
Habilitação de fornecedor	01/06/2021 14:33:45	Habilitação em grupo de propostas. Fornecedor: PRISMA COMERCIO DE MATERIAIS DE CONSTRUCAO E OBRAS DE E - CNPJ/CPF: 17.878.280/0001-38

Não existem intenções de recurso para o item

Item: 171 - Abraçadeira

Propostas Participaram deste item as empresas abaixo relacionadas, com suas respectivas propostas.

(As propostas com * na frente foram desclassificadas)

CNPJ/CPF	Fornecedor	ME/EPP Equiparada	Declaração ME/EPP	Quantidade	Valor Unit.	Valor Global	Data/Hora Registro
34.521.390/0001-67	COMERCIO DE MATERIAIS DE CONSTRUCAO EIRELI	Sim	Sim	2	R\$ 10,7800	R\$ 21,5600	21/05/2021 10:31:45

Marca: WORKER

Fabricante: WORKER

Modelo / Versão: WORKER

Descrição Detalhada do Objeto Ofertado: Abraçadeira, material: náilon, tipo: com ranhuras, comprimento total: 200 mm, largura: 2,50 mm, espessura: 1 mm, aplicação: lacre, características adicionais: sem sistema fixação e travamento definitivo, cor: preta

Porte da empresa: ME/EPP

17.878.280/0001-38	PRISMA COMERCIO DE MATERIAIS DE CONSTRUCAO E OBRAS DE E	Sim	Sim	2	R\$ 10,7800	R\$ 21,5600	25/05/2021 17:05:09
--------------------	---	-----	-----	---	-------------	-------------	---------------------

Marca: NOVE 54

Fabricante: NOVE54

Modelo / Versão: NYLON

Descrição Detalhada do Objeto Ofertado: ABRAÇADEIRA, MATERIAL NÁILON, TIPO COM RANHURAS, COMPRIMENTO TOTAL 200, LARGURA 2,50, ESPESSURA 1, APLICAÇÃO LACRE, CARACTERÍSTICAS ADICIONAIS SEM

SISTEMA FIXAÇÃO E TRAVAMENTO DEFINITIVO, COR PRETA**Porte da empresa: ME/EPP**

08.658.622/0001-13 J. J. VITALLI

Sim

Sim

2

R\$ 20,0000 R\$ 40,0000 25/05/2021
17:31:14**Marca: KALA****Fabricante: KALA****Modelo / Versão: 897841****Descrição Detalhada do Objeto Ofertado:** Abraçadeira, material náilon, tipo com ranhuras, comprimento total 200, largura 2,50, espessura 1, aplicação lacre, características adicionais sem sistema fixação e travamento definitivo, cor preta.**Porte da empresa: ME/EPP****Lances** (Obs: lances com * na frente foram excluídos pelo pregoeiro)

Valor do Lance	CNPJ/CPF	Data/Hora Registro
R\$ 20,0000	08.658.622/0001-13	26/05/2021 09:30:00:410
R\$ 10,7800	34.521.390/0001-67	26/05/2021 09:30:00:410
R\$ 10,7800	17.878.280/0001-38	26/05/2021 09:30:00:410
R\$ 10,7700	08.658.622/0001-13	26/05/2021 14:57:48:700
R\$ 10,7600	34.521.390/0001-67	26/05/2021 14:58:40:130
R\$ 10,7500	08.658.622/0001-13	26/05/2021 14:58:57:060
R\$ 10,7000	08.658.622/0001-13	26/05/2021 14:58:57:493
R\$ 10,6900	34.521.390/0001-67	26/05/2021 14:59:04:767
R\$ 10,6000	08.658.622/0001-13	26/05/2021 14:59:18:640
R\$ 10,5900	34.521.390/0001-67	26/05/2021 14:59:26:923
R\$ 10,5800	08.658.622/0001-13	26/05/2021 14:59:42:793
R\$ 10,5700	34.521.390/0001-67	26/05/2021 14:59:49:543
R\$ 10,5600	08.658.622/0001-13	26/05/2021 15:00:05:890
R\$ 10,5500	34.521.390/0001-67	26/05/2021 15:00:13:187
R\$ 10,4500	08.658.622/0001-13	26/05/2021 15:00:23:540
R\$ 10,4400	34.521.390/0001-67	26/05/2021 15:01:17:127
R\$ 10,4300	08.658.622/0001-13	26/05/2021 15:01:33:627
R\$ 10,4200	34.521.390/0001-67	26/05/2021 15:01:38:293
R\$ 10,4100	08.658.622/0001-13	26/05/2021 15:01:54:487
R\$ 10,4000	34.521.390/0001-67	26/05/2021 15:02:00:433
R\$ 10,3900	08.658.622/0001-13	26/05/2021 15:02:16:927
R\$ 10,3800	34.521.390/0001-67	26/05/2021 15:02:39:650
R\$ 10,3000	08.658.622/0001-13	26/05/2021 15:02:55:493
R\$ 10,1000	17.878.280/0001-38	26/05/2021 15:04:19:683
R\$ 10,0900	08.658.622/0001-13	26/05/2021 15:04:36:477
R\$ 10,0500	17.878.280/0001-38	26/05/2021 15:06:25:280
R\$ 10,0400	08.658.622/0001-13	26/05/2021 15:06:42:380
R\$ 10,0100	17.878.280/0001-38	26/05/2021 15:08:32:687
R\$ 10,0000	08.658.622/0001-13	26/05/2021 15:08:49:457
R\$ 9,9900	17.878.280/0001-38	26/05/2021 15:09:37:577
R\$ 9,9800	08.658.622/0001-13	26/05/2021 15:09:53:797
R\$ 9,5000	17.878.280/0001-38	26/05/2021 15:10:24:263
R\$ 9,4900	08.658.622/0001-13	26/05/2021 15:10:41:507
R\$ 9,4500	17.878.280/0001-38	26/05/2021 15:11:31:407
R\$ 9,4400	08.658.622/0001-13	26/05/2021 15:11:47:937
R\$ 9,4000	17.878.280/0001-38	26/05/2021 15:13:41:030
R\$ 9,3500	08.658.622/0001-13	26/05/2021 15:13:45:793
R\$ 9,2500	17.878.280/0001-38	26/05/2021 15:15:06:860
R\$ 9,1500	08.658.622/0001-13	26/05/2021 15:15:13:953
R\$ 9,1000	17.878.280/0001-38	26/05/2021 15:16:09:103
R\$ 9,0000	08.658.622/0001-13	26/05/2021 15:16:20:423
R\$ 8,9900	17.878.280/0001-38	26/05/2021 15:18:20:107
R\$ 8,9800	08.658.622/0001-13	26/05/2021 15:18:36:663

Não existem lances de desempate ME/EPP para o item

Eventos do Item

Evento	Data	Observações
Abertura	26/05/2021 14:49:28	Item aberto.
Encerramento	26/05/2021 15:20:37	Item encerrado.
Encerramento etapa aberta	26/05/2021 15:20:37	Encerrada etapa aberta do item.
Aceite de proposta	31/05/2021 13:49:45	Aceite individual da proposta. Fornecedor: J. J. VITALLI, CNPJ/CPF: 08.658.622/0001-13, pelo melhor lance de R\$ 8,9800.
Habilitação de fornecedor	01/06/2021 14:30:38	Habilitação em grupo de propostas. Fornecedor: J. J. VITALLI - CNPJ/CPF: 08.658.622/0001-13

Não existem intenções de recurso para o item

Item: 172 - Adaptador

Propostas Participaram deste item as empresas abaixo relacionadas, com suas respectivas propostas.

(As propostas com * na frente foram desclassificadas)

CNPJ/CPF	Fornecedor	ME/EPP Equiparada	Declaração ME/EPP	Quantidade	Valor Unit.	Valor Global	Data/Hora Registro
34.521.390/0001-67	COMERCIO DE MATERIAIS DE CONSTRUCAO EIRELI	Sim	Sim	130	R\$ 3,5000	R\$ 455,0000	21/05/2021 10:31:45

Marca: FL

Fabricante: FL

Modelo / Versão: FL

Descrição Detalhada do Objeto Ofertado: Adaptador, tensão nominal: 127,220 v, tipo: tomada 2p+t, corrente nominal: 20 a, características adicionais: adaptador de tomada do novo padrão, aplicação: informática, material: termoplástico, normas técnicas: nbr 14136, referência: código 64120, potência nominal: 1270,2200 w

Porte da empresa: ME/EPP

17.878.280/0001-38	PRISMA COMERCIO DE MATERIAIS DE CONSTRUCAO E OBRAS DE E	Sim	Sim	130	R\$ 3,5000	R\$ 455,0000	25/05/2021 17:05:09
--------------------	---	-----	-----	-----	------------	--------------	------------------------

Marca: PERLEX

Fabricante: PERLEX

Modelo / Versão: 2P+T

Descrição Detalhada do Objeto Ofertado: ADAPTADOR, TENSÃO NOMINAL 127/220, TIPO TOMADA 2P+T, CORRENTE NOMINAL 20, CARACTERÍSTICAS ADICIONAIS ADAPTADOR DE TOMADA DO NOVO PADRÃO, APLICAÇÃO INFORMÁTICA, MATERIAL TERMOPLÁSTICO, NORMAS TÉCNICAS NBR 14136, REFERÊNCIA CÓDIGO 64120, POTÊNCIA NOMINAL 1270/2200

Porte da empresa: ME/EPP

Lances (Obs: lances com * na frente foram excluídos pelo pregoeiro)

Valor do Lance	CNPJ/CPF	Data/Hora Registro
R\$ 3,5000	34.521.390/0001-67	26/05/2021 09:30:00:410
R\$ 3,5000	17.878.280/0001-38	26/05/2021 09:30:00:410

Não existem lances de desempate ME/EPP para o item

Eventos do Item

Evento	Data	Observações
Abertura	26/05/2021 14:50:00	Item aberto.
Encerramento sem prorrogação	26/05/2021 15:00:01	Item aguardando decisão sobre reinício ou encerramento da etapa aberta.
Encerramento etapa aberta	26/05/2021 15:00:23	Encerrada etapa aberta do item.
Sorteio eletrônico	26/05/2021 15:00:23	Item teve empate real para o valor 3,5000. Procedeu-se o sorteio eletrônico entre os fornecedores com propostas empatadas.

Encerramento	26/05/2021 15:00:23	Item encerrado.
Aceite de proposta	31/05/2021 13:49:53	Aceite individual da proposta. Fornecedor: PRISMA COMERCIO DE MATERIAIS DE CONSTRUCAO E OBRAS DE E, CNPJ/CPF: 17.878.280/0001-38, pelo melhor lance de R\$ 3,5000.
Habilitação de fornecedor	01/06/2021 14:33:45	Habilitação em grupo de propostas. Fornecedor: PRISMA COMERCIO DE MATERIAIS DE CONSTRUCAO E OBRAS DE E - CNPJ/CPF: 17.878.280/0001-38

Não existem intenções de recurso para o item

Item: 173 - Adaptador

Propostas Participaram deste item as empresas abaixo relacionadas, com suas respectivas propostas.

(As propostas com * na frente foram desclassificadas)

CNPJ/CPF	Fornecedor	ME/EPP Equiparada	Declaração ME/EPP	Quantidade	Valor Unit.	Valor Global	Data/Hora Registro
34.521.390/0001-67	COMERCIO DE MATERIAIS DE CONSTRUCAO EIRELI	Sim	Sim	136	R\$ 4,0900	R\$ 556,2400	21/05/2021 10:31:45

Marca: FL

Fabricante: FL

Modelo / Versão: FL

Descrição Detalhada do Objeto Ofertado: Adaptador, quantidade pólos: 2 p + t, tensão nominal: 250 v, tipo: plugue, conexão: tomada 2p + t chato novo padrão, corrente nominal: 15 a, aplicação: rede elétrica, normas técnicas: abnt nbr 14136:2002

Porte da empresa: ME/EPP

17.878.280/0001-38	PRISMA COMERCIO DE MATERIAIS DE CONSTRUCAO E OBRAS DE E	Sim	Sim	136	R\$ 4,0900	R\$ 556,2400	25/05/2021 17:05:09
--------------------	---	-----	-----	-----	------------	--------------	---------------------

Marca: PERLEX

Fabricante: PERLEX

Modelo / Versão: 250V

Descrição Detalhada do Objeto Ofertado: ADAPTADOR, QUANTIDADE PÓLOS 2 P + T, TENSÃO NOMINAL 250, TIPO PLUGUE, CONEXÃO TOMADA 2P + T CHATO NOVO PADRÃO, CORRENTE NOMINAL 15, APLICAÇÃO REDE ELÉTRICA, NORMAS TÉCNICAS ABNT NBR 14136:2002

Porte da empresa: ME/EPP

Lances (Obs: lances com * na frente foram excluídos pelo pregoeiro)

Valor do Lance	CNPJ/CPF	Data/Hora Registro
R\$ 4,0900	34.521.390/0001-67	26/05/2021 09:30:00:410
R\$ 4,0900	17.878.280/0001-38	26/05/2021 09:30:00:410

Não existem lances de desempate ME/EPP para o item

Eventos do Item

Evento	Data	Observações
Abertura	26/05/2021 14:50:12	Item aberto.
Encerramento sem prorrogação	26/05/2021 15:00:13	Item aguardando decisão sobre reinício ou encerramento da etapa aberta.
Encerramento etapa aberta	26/05/2021 15:00:48	Encerrada etapa aberta do item.
Sorteio eletrônico	26/05/2021 15:00:48	Item teve empate real para o valor 4,0900. Procedeu-se o sorteio eletrônico entre os fornecedores com propostas empatadas.
Encerramento	26/05/2021 15:00:48	Item encerrado.
Aceite de proposta	31/05/2021 13:50:01	Aceite individual da proposta. Fornecedor: PRISMA COMERCIO DE MATERIAIS DE CONSTRUCAO E OBRAS DE E, CNPJ/CPF: 17.878.280/0001-38, pelo melhor lance de R\$ 4,0900.
Habilitação de fornecedor	01/06/2021 14:33:45	Habilitação em grupo de propostas. Fornecedor: PRISMA COMERCIO DE MATERIAIS DE CONSTRUCAO E OBRAS DE E - CNPJ/CPF: 17.878.280/0001-38

Não existem intenções de recurso para o item

Item: 174 - Receptáculo lâmpada

Propostas Participaram deste item as empresas abaixo relacionadas, com suas respectivas propostas.

(As propostas com * na frente foram desclassificadas)

CNPJ/CPF	Fornecedor	ME/EPP Equiparada	Declaração ME/EPP	Quantidade	Valor Unit.	Valor Global	Data/Hora Registro
34.521.390/0001-67	COMERCIO DE MATERIAIS DE CONSTRUCAO EIRELI	Sim	Sim	130	R\$ 5,7000	R\$ 741,0000	21/05/2021 10:31:45
	Marca: FOXLUX Fabricante: FOXLUX Modelo / Versão: FOXLUX Descrição Detalhada do Objeto Ofertado: Receptáculo lâmpada, bocal de lampada Porte da empresa: ME/EPP						
17.878.280/0001-38	PRISMA COMERCIO DE MATERIAIS DE CONSTRUCAO E OBRAS DE E	Sim	Sim	130	R\$ 5,7000	R\$ 741,0000	25/05/2021 17:05:09
	Marca: FOXLUX Fabricante: FOXLUX Modelo / Versão: PVC Descrição Detalhada do Objeto Ofertado: RECEPTÁCULO LÂMPADA, NOME BOCAL DE LAMPADA Porte da empresa: ME/EPP						
08.658.622/0001-13	J. J. VITALLI	Sim	Sim	130	R\$ 10,0000	R\$ 1.300,0000	25/05/2021 17:31:14
	Marca: LIEGE Fabricante: LIEGE Modelo / Versão: 426180 Descrição Detalhada do Objeto Ofertado: Receptáculo lâmpada, nome bocal de lâmpada Porte da empresa: ME/EPP						

Lances (Obs: lances com * na frente foram excluídos pelo pregoeiro)

Valor do Lance	CNPJ/CPF	Data/Hora Registro
R\$ 10,0000	08.658.622/0001-13	26/05/2021 09:30:00:410
R\$ 5,7000	34.521.390/0001-67	26/05/2021 09:30:00:410
R\$ 5,7000	17.878.280/0001-38	26/05/2021 09:30:00:410
R\$ 5,6900	08.658.622/0001-13	26/05/2021 14:58:39:770
R\$ 5,6800	34.521.390/0001-67	26/05/2021 14:58:55:750
R\$ 5,6700	08.658.622/0001-13	26/05/2021 14:59:12:320
R\$ 5,6600	34.521.390/0001-67	26/05/2021 14:59:19:027
R\$ 5,5500	08.658.622/0001-13	26/05/2021 14:59:24:453
R\$ 5,5400	34.521.390/0001-67	26/05/2021 14:59:59:163
R\$ 5,5300	08.658.622/0001-13	26/05/2021 15:00:15:957
R\$ 5,5200	34.521.390/0001-67	26/05/2021 15:01:25:233
R\$ 5,5100	08.658.622/0001-13	26/05/2021 15:01:41:707
R\$ 5,5000	34.521.390/0001-67	26/05/2021 15:01:51:687
R\$ 5,4900	08.658.622/0001-13	26/05/2021 15:02:07:797
R\$ 5,4800	34.521.390/0001-67	26/05/2021 15:02:32:933
R\$ 5,4700	08.658.622/0001-13	26/05/2021 15:02:49:113
R\$ 5,3500	17.878.280/0001-38	26/05/2021 15:04:37:170
R\$ 5,3400	08.658.622/0001-13	26/05/2021 15:04:53:153
R\$ 5,3000	17.878.280/0001-38	26/05/2021 15:06:12:140
R\$ 5,2900	08.658.622/0001-13	26/05/2021 15:06:29:167
R\$ 5,2500	17.878.280/0001-38	26/05/2021 15:08:20:447
R\$ 5,2400	08.658.622/0001-13	26/05/2021 15:08:37:467
R\$ 5,1500	17.878.280/0001-38	26/05/2021 15:10:11:827
R\$ 5,1400	08.658.622/0001-13	26/05/2021 15:10:28:220
R\$ 5,1000	17.878.280/0001-38	26/05/2021 15:11:21:233

Não existem lances de desempate ME/EPP para o item**Eventos do Item**

Evento	Data	Observações
Abertura	26/05/2021 14:50:20	Item aberto.
Encerramento	26/05/2021 15:13:25	Item encerrado.
Encerramento etapa aberta	26/05/2021 15:13:25	Encerrada etapa aberta do item.
Aceite de proposta	31/05/2021 13:50:09	Aceite individual da proposta. Fornecedor: J. J. VITALLI, CNPJ/CPF: 08.658.622/0001-13, pelo melhor lance de R\$ 5,0000.
Habilitação de fornecedor	01/06/2021 14:30:38	Habilitação em grupo de propostas. Fornecedor: J. J. VITALLI - CNPJ/CPF: 08.658.622/0001-13

Não existem intenções de recurso para o item**Item: 175 - Cabinho elétrico flexível**

Propostas Participaram deste item as empresas abaixo relacionadas, com suas respectivas propostas.

(As propostas com * na frente foram desclassificadas)

CNPJ/CPF	Fornecedor	ME/EPP Equiparada	Declaração ME/EPP	Quantidade	Valor Unit.	Valor Global	Data/Hora Registro
17.878.280/0001-38	PRISMA COMERCIO DE MATERIAIS DE CONSTRUCAO E OBRAS DE E	Sim	Sim	3	R\$ 122,5500	R\$ 367,6500	25/05/2021 17:05:09

Marca: CONDUSCABOS

Fabricante: CONDUSCABOS

Modelo / Versão: 750V

Descrição Detalhada do Objeto Ofertado: CABINHO ELÉTRICO FLEXÍVEL, MATERIAL COBRE, REVESTIMENTO PVC - CLORETO DE POLIVINILA, TENSÃO 750, SEÇÃO NOMINAL CONDUTOR 4, TIPO ISOLAÇÃO TERMOPLÁSTICO ANTICHAMA

Porte da empresa: ME/EPP

Lances (Obs: lances com * na frente foram excluídos pelo pregoeiro)

Valor do Lance	CNPJ/CPF	Data/Hora Registro
R\$ 122,5500	17.878.280/0001-38	26/05/2021 09:30:00:410

Não existem lances de desempate ME/EPP para o item**Eventos do Item**

Evento	Data	Observações
Abertura	26/05/2021 14:50:34	Item aberto.
Encerramento sem prorrogação	26/05/2021 15:00:35	Item aguardando decisão sobre reinício ou encerramento da etapa aberta.
Encerramento etapa aberta	26/05/2021 15:00:53	Encerrada etapa aberta do item.
Encerramento	26/05/2021 15:00:53	Item encerrado.
Aceite de proposta	31/05/2021 13:50:23	Aceite individual da proposta. Fornecedor: PRISMA COMERCIO DE MATERIAIS DE CONSTRUCAO E OBRAS DE E, CNPJ/CPF: 17.878.280/0001-38, pelo melhor lance de R\$ 122,5500.
Habilitação de fornecedor	01/06/2021 14:33:45	Habilitação em grupo de propostas. Fornecedor: PRISMA COMERCIO DE MATERIAIS DE CONSTRUCAO E OBRAS DE E - CNPJ/CPF: 17.878.280/0001-38

Não existem intenções de recurso para o item**Item: 176 - Fio elétrico**

Propostas Participaram deste item as empresas abaixo relacionadas, com suas respectivas propostas.

(As propostas com * na frente foram desclassificadas)

CNPJ/CPF	Fornecedor	ME/EPP	Declaração	Quantidade	Valor Unit.	Valor	Data/Hora
comprasnet.gov.br/livre/pregao/AtaEletronico.asp?co_no_uasg=160030&&uasg=160030&numprp=12021&Seq=1&f_lstSrp=&f_Uf=&f_numP... 353/491							

		Equiparada	ME/EPP			Global	Registro
17.878.280/0001-38	PRISMA COMERCIO DE MATERIAIS DE CONSTRUCAO E OBRAS DE E	Sim	Sim	3	R\$ 201,6600	R\$ 604,9800	25/05/2021 17:05:09

Marca: CONDUSCABOS**Fabricante:** CONDUSCABOS**Modelo / Versão:** 6MM**Descrição Detalhada do Objeto Ofertado:** FIO ELETRICO, TIPO FLEXÍVEL / CABINHO / ISOLADO, BITOLA 6**Porte da empresa:** ME/EPP**Lances** (Obs: lances com * na frente foram excluídos pelo pregoeiro)

Valor do Lance	CNPJ/CPF	Data/Hora Registro
R\$ 201,6600	17.878.280/0001-38	26/05/2021 09:30:00:410

Não existem lances de desempate ME/EPP para o item**Eventos do Item**

Evento	Data	Observações
Abertura	26/05/2021 14:51:19	Item aberto.
Encerramento sem prorrogação	26/05/2021 15:01:20	Item aguardando decisão sobre reinício ou encerramento da etapa aberta.
Encerramento	26/05/2021 15:02:13	Item encerrado.
Encerramento etapa aberta	26/05/2021 15:02:13	Encerrada etapa aberta do item.
Aceite de proposta	31/05/2021 13:52:01	Aceite individual da proposta. Fornecedor: PRISMA COMERCIO DE MATERIAIS DE CONSTRUCAO E OBRAS DE E, CNPJ/CPF: 17.878.280/0001-38, pelo melhor lance de R\$ 201,6600.
Habilitação de fornecedor	01/06/2021 14:33:45	Habilitação em grupo de propostas. Fornecedor: PRISMA COMERCIO DE MATERIAIS DE CONSTRUCAO E OBRAS DE E - CNPJ/CPF: 17.878.280/0001-38

Não existem intenções de recurso para o item**Item: 177 - Fio elétrico isolado****Propostas** Participaram deste item as empresas abaixo relacionadas, com suas respectivas propostas.

(As propostas com * na frente foram desclassificadas)

CNPJ/CPF	Fornecedor	ME/EPP Equiparada	Declaração ME/EPP	Quantidade	Valor Unit.	Valor Global	Data/Hora Registro
17.878.280/0001-38	PRISMA COMERCIO DE MATERIAIS DE CONSTRUCAO E OBRAS DE E	Sim	Sim	2	R\$ 66,3500	R\$ 132,7000	25/05/2021 17:05:09

Marca: CONDUSCABOS**Fabricante:** CONDUSCABOS**Modelo / Versão:** 750V**Descrição Detalhada do Objeto Ofertado:** FIO ELÉTRICO ISOLADO, MATERIAL DO CONDUTOR COBRE ELETROLÍTICO, SEÇÃO NOMINAL 1,5, TENSÃO ISOLAMENTO 750, MATERIAL ISOLAMENTO PVC ANTICHAMA, CARACTERÍSTICAS ADICIONAIS CLASSE 4 ENCORDAMENTO, TIPO FLEXÍVEL/CABINHO**Porte da empresa:** ME/EPP**Lances** (Obs: lances com * na frente foram excluídos pelo pregoeiro)

Valor do Lance	CNPJ/CPF	Data/Hora Registro
R\$ 66,3500	17.878.280/0001-38	26/05/2021 09:30:00:410

Não existem lances de desempate ME/EPP para o item**Eventos do Item**

Evento	Data	Observações
Abertura	26/05/2021 14:54:17	Item aberto.
Encerramento	26/05/2021	Item aguardando decisão sobre reinício ou encerramento da etapa aberta.

sem prorrogação	15:04:18	
Encerramento	26/05/2021 15:04:30	Item encerrado.
Encerramento etapa aberta	26/05/2021 15:04:30	Encerrada etapa aberta do item.
Aceite de proposta	31/05/2021 13:52:15	Aceite individual da proposta. Fornecedor: PRISMA COMERCIO DE MATERIAIS DE CONSTRUCAO E OBRAS DE E, CNPJ/CPF: 17.878.280/0001-38, pelo melhor lance de R\$ 66,3500.
Habilitação de fornecedor	01/06/2021 14:33:45	Habilitação em grupo de propostas. Fornecedor: PRISMA COMERCIO DE MATERIAIS DE CONSTRUCAO E OBRAS DE E - CNPJ/CPF: 17.878.280/0001-38

Não existem intenções de recurso para o item

Item: 178 - Cabinho elétrico flexível

Propostas Participaram deste item as empresas abaixo relacionadas, com suas respectivas propostas.

(As propostas com * na frente foram desclassificadas)

CNPJ/CPF	Fornecedor	ME/EPP Equiparada	Declaração ME/EPP	Quantidade	Valor Unit.	Valor Global	Data/Hora Registro
17.878.280/0001-38	PRISMA COMERCIO DE MATERIAIS DE CONSTRUCAO E OBRAS DE E	Sim	Sim	3	R\$ 84,8900	R\$ 254,6700	25/05/2021 17:05:09

Marca: CONDUSCABOS

Fabricante: CONDUSCABOS

Modelo / Versão: 750V

Descrição Detalhada do Objeto Ofertado: CABINHO ELÉTRICO FLEXÍVEL, MATERIAL COBRE, REVESTIMENTO PVC - CLORETO DE POLIVINILA, TEMPERATURA TRABALHO 70, TENSÃO 750, COR PRETA, SEÇÃO NOMINAL CONDUTOR 2,5

Porte da empresa: ME/EPP

Lances (Obs: lances com * na frente foram excluídos pelo pregoeiro)

Valor do Lance	CNPJ/CPF	Data/Hora Registro
R\$ 84,8900	17.878.280/0001-38	26/05/2021 09:30:00:410

Não existem lances de desempate ME/EPP para o item

Eventos do Item

Evento	Data	Observações
Abertura	26/05/2021 14:56:01	Item aberto.
Encerramento sem prorrogação	26/05/2021 15:06:02	Item aguardando decisão sobre reinício ou encerramento da etapa aberta.
Encerramento etapa aberta	26/05/2021 15:06:15	Encerrada etapa aberta do item.
Encerramento	26/05/2021 15:06:15	Item encerrado.
Aceite de proposta	31/05/2021 13:52:28	Aceite individual da proposta. Fornecedor: PRISMA COMERCIO DE MATERIAIS DE CONSTRUCAO E OBRAS DE E, CNPJ/CPF: 17.878.280/0001-38, pelo melhor lance de R\$ 84,8900.
Habilitação de fornecedor	01/06/2021 14:33:45	Habilitação em grupo de propostas. Fornecedor: PRISMA COMERCIO DE MATERIAIS DE CONSTRUCAO E OBRAS DE E - CNPJ/CPF: 17.878.280/0001-38

Não existem intenções de recurso para o item

Item: 179 - Cabo elétrico flexível

Propostas Participaram deste item as empresas abaixo relacionadas, com suas respectivas propostas.

(As propostas com * na frente foram desclassificadas)

CNPJ/CPF	Fornecedor	ME/EPP Equiparada	Declaração ME/EPP	Quantidade	Valor Unit.	Valor Global	Data/Hora Registro
17.878.280/0001-38	PRISMA COMERCIO DE MATERIAIS DE CONSTRUCAO E OBRAS DE E	Sim	Sim	3	R\$ 229,6400	R\$ 688,9200	25/05/2021 17:05:09

Marca: CONDUSCABOS

Fabricante: CONDUSCABOS**Modelo / Versão:** 750V**Descrição Detalhada do Objeto Ofertado:** CABO ELÉTRICO FLEXÍVEL, TENSÃO ISOLAMENTO 750, TIPO PP, FORMAÇÃO DO CABO 2 X 2,5, MATERIAL DO CONDUTOR COBRE ELETROLÍTICO, MATERIAL ISOLAMENTO PVC ANTI-CHAMA, TEMPERATURA OPERAÇÃO 70**Porte da empresa:** ME/EPP**Lances** (Obs: lances com * na frente foram excluídos pelo pregoeiro)

Valor do Lance	CNPJ/CPF	Data/Hora Registro
R\$ 229,6400	17.878.280/0001-38	26/05/2021 09:30:00:410

Não existem lances de desempate ME/EPP para o item**Eventos do Item**

Evento	Data	Observações
Abertura	26/05/2021 14:56:27	Item aberto.
Encerramento sem prorrogação	26/05/2021 15:06:28	Item aguardando decisão sobre reinício ou encerramento da etapa aberta.
Encerramento	26/05/2021 15:10:55	Item encerrado.
Encerramento etapa aberta	26/05/2021 15:10:55	Encerrada etapa aberta do item.
Aceite de proposta	31/05/2021 13:52:42	Aceite individual da proposta. Fornecedor: PRISMA COMERCIO DE MATERIAIS DE CONSTRUCAO E OBRAS DE E, CNPJ/CPF: 17.878.280/0001-38, pelo melhor lance de R\$ 229,6400.
Habilitação de fornecedor	01/06/2021 14:33:45	Habilitação em grupo de propostas. Fornecedor: PRISMA COMERCIO DE MATERIAIS DE CONSTRUCAO E OBRAS DE E - CNPJ/CPF: 17.878.280/0001-38

Não existem intenções de recurso para o item**Item: 180 - Cabo elétrico flexível****Propostas** Participaram deste item as empresas abaixo relacionadas, com suas respectivas propostas.

(As propostas com * na frente foram desclassificadas)

CNPJ/CPF	Fornecedor	ME/EPP Equiparada	Declaração ME/EPP	Quantidade	Valor Unit.	Valor Global	Data/Hora Registro
17.878.280/0001-38	PRISMA COMERCIO DE MATERIAIS DE CONSTRUCAO E OBRAS DE E	Sim	Sim	2	R\$ 655,0000	R\$ 1.310,0000	25/05/2021 17:05:09

Marca: CONDUSCABOS**Fabricante:** CONDUSCABOS**Modelo / Versão:** 750V**Descrição Detalhada do Objeto Ofertado:** CABO ELÉTRICO FLEXÍVEL, TENSÃO ISOLAMENTO 750, COR DA COBERTURA BRANCA, MATERIAL DO CONDUTOR COBRE, BITOLA 16**Porte da empresa:** ME/EPP**Lances** (Obs: lances com * na frente foram excluídos pelo pregoeiro)

Valor do Lance	CNPJ/CPF	Data/Hora Registro
R\$ 655,0000	17.878.280/0001-38	26/05/2021 09:30:00:410

Não existem lances de desempate ME/EPP para o item**Eventos do Item**

Evento	Data	Observações
Abertura	26/05/2021 14:56:56	Item aberto.
Encerramento sem prorrogação	26/05/2021 15:06:57	Item aguardando decisão sobre reinício ou encerramento da etapa aberta.
Encerramento	26/05/2021 15:11:03	Item encerrado.
Encerramento etapa aberta	26/05/2021 15:11:03	Encerrada etapa aberta do item.
Aceite de	31/05/2021	Aceite individual da proposta. Fornecedor: PRISMA COMERCIO DE MATERIAIS DE CONSTRUCAO E

proposta 13:52:53 OBRAS DE E, CNPJ/CPF: 17.878.280/0001-38, pelo melhor lance de R\$ 655,0000.
 Habilitação de 01/06/2021 Habilitação em grupo de propostas. Fornecedor: PRISMA COMERCIO DE MATERIAIS DE
 fornecedor 14:33:45 CONSTRUCAO E OBRAS DE E - CNPJ/CPF: 17.878.280/0001-38

Não existem intenções de recurso para o item

Item: 181 - Cabo elétrico flexível

Propostas Participaram deste item as empresas abaixo relacionadas, com suas respectivas propostas.

(As propostas com * na frente foram desclassificadas)

CNPJ/CPF	Fornecedor	ME/EPP Equiparada	Declaração ME/EPP	Quantidade	Valor Unit.	Valor Global	Data/Hora Registro
17.878.280/0001-38	PRISMA COMERCIO DE MATERIAIS DE CONSTRUCAO E OBRAS DE E	Sim	Sim	320	R\$ 3,7300	R\$ 1.193,6000	25/05/2021 16:55:52

Marca: CONDUSCABOS

Fabricante: CONDUSCABOS

Modelo / Versão: 2 X 4

Descrição Detalhada do Objeto Ofertado: CABO ELÉTRICO FLEXÍVEL, TENSÃO ISOLAMENTO 750, TIPO PP, NORMAS TÉCNICAS NBR13249, TÊMPERA CONDUTOR MOLE, FORMAÇÃO DO CABO 2 X 4, MATERIAL DO CONDUTOR COBRE ELETROLÍTICO, MATERIAL ISOLAMENTO PVC ANTI-CHAMA, MATERIAL COBERTURA PVC, COR DA ISOLAÇÃO PRETA E BRANCA, TEMPERATURA OPERAÇÃO 70

Porte da empresa: ME/EPP

Lances (Obs: lances com * na frente foram excluídos pelo pregoeiro)

Valor do Lance	CNPJ/CPF	Data/Hora Registro
R\$ 3,7300	17.878.280/0001-38	26/05/2021 09:30:00:410

Não existem lances de desempate ME/EPP para o item

Eventos do Item

Evento	Data	Observações
Abertura	26/05/2021 14:57:49	Item aberto.
Encerramento sem prorrogação	26/05/2021 15:07:50	Item aguardando decisão sobre reinício ou encerramento da etapa aberta.
Encerramento etapa aberta	26/05/2021 15:11:11	Encerrada etapa aberta do item.
Encerramento	26/05/2021 15:11:11	Item encerrado.
Aceite de proposta	31/05/2021 13:53:34	Aceite individual da proposta. Fornecedor: PRISMA COMERCIO DE MATERIAIS DE CONSTRUCAO E OBRAS DE E, CNPJ/CPF: 17.878.280/0001-38, pelo melhor lance de R\$ 3,7300.
Habilitação de fornecedor	01/06/2021 14:33:45	Habilitação em grupo de propostas. Fornecedor: PRISMA COMERCIO DE MATERIAIS DE CONSTRUCAO E OBRAS DE E - CNPJ/CPF: 17.878.280/0001-38

Não existem intenções de recurso para o item

Item: 182 - Cabo elétrico flexível

Propostas Participaram deste item as empresas abaixo relacionadas, com suas respectivas propostas.

(As propostas com * na frente foram desclassificadas)

CNPJ/CPF	Fornecedor	ME/EPP Equiparada	Declaração ME/EPP	Quantidade	Valor Unit.	Valor Global	Data/Hora Registro
17.878.280/0001-38	PRISMA COMERCIO DE MATERIAIS DE CONSTRUCAO E OBRAS DE E	Sim	Sim	330	R\$ 5,1400	R\$ 1.696,2000	25/05/2021 16:55:52

Marca: CONDUSCABOS

Fabricante: CONDUSCABOS

Modelo / Versão: 3 X 4

Descrição Detalhada do Objeto Ofertado: CABO ELÉTRICO FLEXÍVEL,

TENSÃO ISOLAMENTO 750, TIPO PP TRIFÁSICO, FORMAÇÃO DO CABO 3 X 4,
MATERIAL DO CONDUTOR COBRE

Porte da empresa: ME/EPP

Lances (Obs: lances com * na frente foram excluídos pelo pregoeiro)

Valor do Lance	CNPJ/CPF	Data/Hora Registro
R\$ 5,1400	17.878.280/0001-38	26/05/2021 09:30:00:410

Não existem lances de desempate ME/EPP para o item

Eventos do Item

Evento	Data	Observações
Abertura	26/05/2021 15:01:08	Item aberto.
Encerramento sem prorrogação	26/05/2021 15:11:09	Item aguardando decisão sobre reinício ou encerramento da etapa aberta.
Encerramento etapa aberta	26/05/2021 15:11:15	Encerrada etapa aberta do item.
Encerramento	26/05/2021 15:11:15	Item encerrado.
Aceite de proposta	31/05/2021 13:53:45	Aceite individual da proposta. Fornecedor: PRISMA COMERCIO DE MATERIAIS DE CONSTRUCAO E OBRAS DE E, CNPJ/CPF: 17.878.280/0001-38, pelo melhor lance de R\$ 5,1400.
Habilitação de fornecedor	01/06/2021 14:33:45	Habilitação em grupo de propostas. Fornecedor: PRISMA COMERCIO DE MATERIAIS DE CONSTRUCAO E OBRAS DE E - CNPJ/CPF: 17.878.280/0001-38

Não existem intenções de recurso para o item

Item: 183 - Cabo rede computador

Propostas Participaram deste item as empresas abaixo relacionadas, com suas respectivas propostas.

(As propostas com * na frente foram desclassificadas)

CNPJ/CPF	Fornecedor	ME/EPP Equiparada	Declaração ME/EPP	Quantidade	Valor Unit.	Valor Global	Data/Hora Registro
17.878.280/0001-38	PRISMA COMERCIO DE MATERIAIS DE CONSTRUCAO E OBRAS DE E	Sim	Sim	100	R\$ 1,4600	R\$ 146,0000	25/05/2021 16:55:52

Marca: PRISMIAN

Fabricante: PRISMIAN

Modelo / Versão: CAT 6E

Descrição Detalhada do Objeto Ofertado: CABO REDE COMPUTADOR, MATERIAL REVESTIMENTO PVC - CLORETO DE POLIVINILA ANTI-CHAMA, MATERIAL CONDUTOR COBRE, BITOLA CONDUTOR 23, TIPO CABO PAR TRANÇADO, UTP 4 PARES, PADRÃO TIA 568A, CARACTERÍSTICAS ADICIONAIS CABO MONTADO, CATEGORIA 6E, CAPACITÂNCIA 13,41

Porte da empresa: ME/EPP

Lances (Obs: lances com * na frente foram excluídos pelo pregoeiro)

Valor do Lance	CNPJ/CPF	Data/Hora Registro
R\$ 1,4600	17.878.280/0001-38	26/05/2021 09:30:00:410

Não existem lances de desempate ME/EPP para o item

Eventos do Item

Evento	Data	Observações
Abertura	26/05/2021 15:03:57	Item aberto.
Encerramento sem prorrogação	26/05/2021 15:13:59	Item aguardando decisão sobre reinício ou encerramento da etapa aberta.
Encerramento	26/05/2021 15:14:12	Item encerrado.
Encerramento etapa aberta	26/05/2021 15:14:12	Encerrada etapa aberta do item.
Aceite de proposta	31/05/2021 13:54:02	Aceite individual da proposta. Fornecedor: PRISMA COMERCIO DE MATERIAIS DE CONSTRUCAO E OBRAS DE E, CNPJ/CPF: 17.878.280/0001-38, pelo melhor lance de R\$ 1,4600.
Habilitação de fornecedor	01/06/2021 14:33:45	Habilitação em grupo de propostas. Fornecedor: PRISMA COMERCIO DE MATERIAIS DE CONSTRUCAO E OBRAS DE E - CNPJ/CPF: 17.878.280/0001-38

Não existem intenções de recurso para o item**Item: 184 - Cabo elétrico flexível**

Propostas Participaram deste item as empresas abaixo relacionadas, com suas respectivas propostas.

(As propostas com * na frente foram desclassificadas)

CNPJ/CPF	Fornecedor	ME/EPP Equiparada	Declaração ME/EPP	Quantidade	Valor Unit.	Valor Global	Data/Hora Registro
17.878.280/0001-38	PRISMA COMERCIO DE MATERIAIS DE CONSTRUCAO E OBRAS DE E	Sim	Sim	57	R\$ 14,4400	R\$ 823,0800	25/05/2021 16:55:52

Marca: CONDUSCABOS

Fabricante: CONDUSCABOS

Modelo / Versão: 35MM

Descrição Detalhada do Objeto Ofertado: CABO ELÉTRICO FLEXÍVEL, CABO COBRE FLEXIVEL, CABO MULTIPLEXADO 35MM, COM 03 FASES E 1 NEUTRO

Porte da empresa: ME/EPP

Lances (Obs: lances com * na frente foram excluídos pelo pregoeiro)

Valor do Lance	CNPJ/CPF	Data/Hora Registro
R\$ 14,4400	17.878.280/0001-38	26/05/2021 09:30:00:410

Não existem lances de desempate ME/EPP para o item**Eventos do Item**

Evento	Data	Observações
Abertura	26/05/2021 15:04:03	Item aberto.
Encerramento sem prorrogação	26/05/2021 15:14:06	Item aguardando decisão sobre reinício ou encerramento da etapa aberta.
Encerramento etapa aberta	26/05/2021 15:14:15	Encerrada etapa aberta do item.
Encerramento	26/05/2021 15:14:15	Item encerrado.
Aceite de proposta	31/05/2021 13:54:16	Aceite individual da proposta. Fornecedor: PRISMA COMERCIO DE MATERIAIS DE CONSTRUCAO E OBRAS DE E, CNPJ/CPF: 17.878.280/0001-38, pelo melhor lance de R\$ 14,4400.
Habilitação de fornecedor	01/06/2021 14:33:45	Habilitação em grupo de propostas. Fornecedor: PRISMA COMERCIO DE MATERIAIS DE CONSTRUCAO E OBRAS DE E - CNPJ/CPF: 17.878.280/0001-38

Não existem intenções de recurso para o item**Item: 185 - Quadro elétrico**

Propostas Participaram deste item as empresas abaixo relacionadas, com suas respectivas propostas.

(As propostas com * na frente foram desclassificadas)

CNPJ/CPF	Fornecedor	ME/EPP Equiparada	Declaração ME/EPP	Quantidade	Valor Unit.	Valor Global	Data/Hora Registro
34.521.390/0001-67	COMERCIO DE MATERIAIS DE CONSTRUCAO EIRELI	Sim	Sim	15	R\$ 9,0000	R\$ 135,0000	21/05/2021 10:34:32

Marca: TAF

Fabricante: TAF

Modelo / Versão: TAF

Descrição Detalhada do Objeto Ofertado: Quadro elétrico, caixa de distribuição de embutir em pvc com unidade tampa para 3 a 4 disjuntores

Porte da empresa: ME/EPP

17.878.280/0001-38	PRISMA COMERCIO DE MATERIAIS DE CONSTRUCAO E OBRAS DE E	Sim	Sim	15	R\$ 9,0000	R\$ 135,0000	25/05/2021 16:55:52
--------------------	---	-----	-----	----	------------	--------------	---------------------

Marca: PERLEX

Fabricante: PERLEX**Modelo / Versão:** PVC**Descrição Detalhada do Objeto Ofertado:** QUADRO ELÉTRICO, CAIXA DE DISTRIBUIÇÃO DE EMBUTIR EM PVC COM TAMPA PARA 3 A 4 DISJUNTORES**Porte da empresa:** ME/EPP**Lances** (Obs: lances com * na frente foram excluídos pelo pregoeiro)

Valor do Lance	CNPJ/CPF	Data/Hora Registro
R\$ 9,0000	34.521.390/0001-67	26/05/2021 09:30:00:410
R\$ 9,0000	17.878.280/0001-38	26/05/2021 09:30:00:410

Não existem lances de desempate ME/EPP para o item**Eventos do Item**

Evento	Data	Observações
Abertura	26/05/2021 15:04:27	Item aberto.
Encerramento sem prorrogação	26/05/2021 15:14:28	Item aguardando decisão sobre reinício ou encerramento da etapa aberta.
Encerramento etapa aberta	26/05/2021 15:14:39	Encerrada etapa aberta do item.
Sorteio eletrônico	26/05/2021 15:14:39	Item teve empate real para o valor 9,0000. Procedeu-se o sorteio eletrônico entre os fornecedores com propostas empatadas.
Encerramento	26/05/2021 15:14:39	Item encerrado.
Aceite de proposta	31/05/2021 13:54:37	Aceite individual da proposta. Fornecedor: COMERCIO DE MATERIAIS DE CONSTRUCAO EIRELI, CNPJ/CPF: 34.521.390/0001-67, pelo melhor lance de R\$ 9,0000.
Habilitação de fornecedor	01/06/2021 14:50:47	Habilitação em grupo de propostas. Fornecedor: COMERCIO DE MATERIAIS DE CONSTRUCAO EIRELI - CNPJ/CPF: 34.521.390/0001-67

Não existem intenções de recurso para o item**Item: 186 - Quadro elétrico****Propostas** Participaram deste item as empresas abaixo relacionadas, com suas respectivas propostas.

(As propostas com * na frente foram desclassificadas)

CNPJ/CPF	Fornecedor	ME/EPP Equiparada	Declaração ME/EPP	Quantidade	Valor Unit.	Valor Global	Data/Hora Registro
34.521.390/0001-67	COMERCIO DE MATERIAIS DE CONSTRUCAO EIRELI	Sim	Sim	9	R\$ 14,0900	R\$ 126,8100	21/05/2021 10:34:32

Marca: TAF**Fabricante:** TAF**Modelo / Versão:** TAF**Descrição Detalhada do Objeto Ofertado:** Quadro elétrico, caixa de distribuição de embutir em pvc com unidade tampa para 6 a 8 disjuntores**Porte da empresa:** ME/EPP

17.878.280/0001-38	PRISMA COMERCIO DE MATERIAIS DE CONSTRUCAO E OBRAS DE E	Sim	Sim	9	R\$ 14,0900	R\$ 126,8100	25/05/2021 16:55:52
--------------------	---	-----	-----	---	-------------	--------------	---------------------

Marca: PERLEX**Fabricante:** PERLEX**Modelo / Versão:** PVC**Descrição Detalhada do Objeto Ofertado:** QUADRO ELÉTRICO, CAIXA DE DISTRIBUIÇÃO DE EMBUTIR EM PVC COM TAMPA PARA 6 A 8 DISJUNTORES**Porte da empresa:** ME/EPP**Lances** (Obs: lances com * na frente foram excluídos pelo pregoeiro)

Valor do Lance	CNPJ/CPF	Data/Hora Registro
R\$ 14,0900	34.521.390/0001-67	26/05/2021 09:30:00:410
R\$ 14,0900	17.878.280/0001-38	26/05/2021 09:30:00:410

Não existem lances de desempate ME/EPP para o item

Eventos do Item

Evento	Data	Observações
Abertura	26/05/2021 15:05:24	Item aberto.
Encerramento sem prorrogação	26/05/2021 15:15:25	Item aguardando decisão sobre reinício ou encerramento da etapa aberta.
Encerramento etapa aberta	26/05/2021 15:15:44	Encerrada etapa aberta do item.
Sorteio eletrônico	26/05/2021 15:15:44	Item teve empate real para o valor 14,0900. Procedeu-se o sorteio eletrônico entre os fornecedores com propostas empatadas.
Encerramento	26/05/2021 15:15:44	Item encerrado.
Aceite de proposta	31/05/2021 13:54:46	Aceite individual da proposta. Fornecedor: PRISMA COMERCIO DE MATERIAIS DE CONSTRUCAO E OBRAS DE E, CNPJ/CPF: 17.878.280/0001-38, pelo melhor lance de R\$ 14,0900.
Habilitação de fornecedor	01/06/2021 14:33:45	Habilitação em grupo de propostas. Fornecedor: PRISMA COMERCIO DE MATERIAIS DE CONSTRUCAO E OBRAS DE E - CNPJ/CPF: 17.878.280/0001-38

Não existem intenções de recurso para o item

Item: 187 - Quadro elétrico

Propostas Participaram deste item as empresas abaixo relacionadas, com suas respectivas propostas.

(As propostas com * na frente foram desclassificadas)

CNPJ/CPF	Fornecedor	ME/EPP Equiparada	Declaração ME/EPP	Quantidade	Valor Unit.	Valor Global	Data/Hora Registro
17.878.280/0001-38	PRISMA COMERCIO DE MATERIAIS DE CONSTRUCAO E OBRAS DE E	Sim	Sim	7	R\$ 19,7100	R\$ 137,9700	25/05/2021 16:55:52

Marca: PERLEX

Fabricante: PERLEX

Modelo / Versão: TRIFASICO

Descrição Detalhada do Objeto Ofertado: CAIXA DE EMBUTIR PARA AR CONDICIONADO COM TOMADA TRIFÁSICA E DISJUNTOR

Porte da empresa: ME/EPP

Lances (Obs: lances com * na frente foram excluídos pelo pregoeiro)

Valor do Lance	CNPJ/CPF	Data/Hora Registro
R\$ 19,7100	17.878.280/0001-38	26/05/2021 09:30:00:410

Não existem lances de desempate ME/EPP para o item

Eventos do Item

Evento	Data	Observações
Abertura	26/05/2021 15:05:48	Item aberto.
Encerramento sem prorrogação	26/05/2021 15:15:49	Item aguardando decisão sobre reinício ou encerramento da etapa aberta.
Encerramento etapa aberta	26/05/2021 15:15:58	Encerrada etapa aberta do item.
Encerramento	26/05/2021 15:15:58	Item encerrado.
Aceite de proposta	31/05/2021 13:55:24	Aceite individual da proposta. Fornecedor: PRISMA COMERCIO DE MATERIAIS DE CONSTRUCAO E OBRAS DE E, CNPJ/CPF: 17.878.280/0001-38, pelo melhor lance de R\$ 19,7100.
Habilitação de fornecedor	01/06/2021 14:33:45	Habilitação em grupo de propostas. Fornecedor: PRISMA COMERCIO DE MATERIAIS DE CONSTRUCAO E OBRAS DE E - CNPJ/CPF: 17.878.280/0001-38

Não existem intenções de recurso para o item

Item: 188 - Caixa de parede de fonte com disjuntor

Propostas Participaram deste item as empresas abaixo relacionadas, com suas respectivas propostas.

(As propostas com * na frente foram desclassificadas)

CNPJ/CPF	Fornecedor	ME/EPP Equiparada	Declaração ME/EPP	Quantidade	Valor Unit.	Valor Global	Data/Hora Registro
----------	------------	-------------------	-------------------	------------	-------------	--------------	--------------------

34.521.390/0001-67 COMERCIO DE MATERIAIS DE CONSTRUCAO EIRELI Sim Sim 350 R\$ 5,6000 R\$ 1.960,0000 21/05/2021 10:34:32

Marca: VICAP**Fabricante:** VICAP**Modelo / Versão:** VICAP**Descrição Detalhada do Objeto Ofertado:** CAIXA DE SOBREPOR COM 6 ENTRADAS PARA ELETRODUTO CONDULETE EM PVC COR CINZA, BITOLA DE 1/2", DE ACORDO COM A NORMA NBR 6150**Porte da empresa:** ME/EPP

17.878.280/0001-38 PRISMA COMERCIO DE MATERIAIS DE CONSTRUCAO E OBRAS DE E Sim Sim 350 R\$ 5,6000 R\$ 1.960,0000 25/05/2021 16:55:52

Marca: PERLEX**Fabricante:** PERLEX**Modelo / Versão:** 1/2''**Descrição Detalhada do Objeto Ofertado:** CAIXA DE SOBREPOR COM 6 ENTRADAS PARA ELETRODUTO CONDULETE EM PVC COR CINZA, BITOLA DE 1/2", DE ACORDO COM A NORMA NBR 615**Porte da empresa:** ME/EPP**Lances** (Obs: lances com * na frente foram excluídos pelo pregoeiro)

Valor do Lance	CNPJ/CPF	Data/Hora Registro
R\$ 5,6000	34.521.390/0001-67	26/05/2021 09:30:00:410
R\$ 5,6000	17.878.280/0001-38	26/05/2021 09:30:00:410

Não existem lances de desempate ME/EPP para o item**Eventos do Item**

Evento	Data	Observações
Abertura	26/05/2021 15:05:54	Item aberto.
Encerramento sem prorrogação	26/05/2021 15:15:55	Item aguardando decisão sobre reinício ou encerramento da etapa aberta.
Encerramento etapa aberta	26/05/2021 15:16:01	Encerrada etapa aberta do item.
Sorteio eletrônico	26/05/2021 15:16:01	Item teve empate real para o valor 5,6000. Procedeu-se o sorteio eletrônico entre os fornecedores com propostas empatadas.
Encerramento	26/05/2021 15:16:01	Item encerrado.
Aceite de proposta	31/05/2021 13:55:48	Aceite individual da proposta. Fornecedor: COMERCIO DE MATERIAIS DE CONSTRUCAO EIRELI, CNPJ/CPF: 34.521.390/0001-67, pelo melhor lance de R\$ 5,6000.
Habilitação de fornecedor	01/06/2021 14:50:47	Habilitação em grupo de propostas. Fornecedor: COMERCIO DE MATERIAIS DE CONSTRUCAO EIRELI - CNPJ/CPF: 34.521.390/0001-67

Não existem intenções de recurso para o item**Item: 189 - Caixa de parede de fonte com disjuntor****Propostas** Participaram deste item as empresas abaixo relacionadas, com suas respectivas propostas.

(As propostas com * na frente foram desclassificadas)

CNPJ/CPF	Fornecedor	ME/EPP Equiparada	Declaração ME/EPP	Quantidade	Valor Unit.	Valor Global	Data/Hora Registro
34.521.390/0001-67	COMERCIO DE MATERIAIS DE CONSTRUCAO EIRELI	Sim	Sim	350	R\$ 3,9300	R\$ 1.375,5000	21/05/2021 10:34:32

Marca: VICAP**Fabricante:** VICAP**Modelo / Versão:** VICAP**Descrição Detalhada do Objeto Ofertado:** CAIXA DE SOBREPOR COM 6 ENTRADAS PARA ELETRODUTO CONDULETE EM PVC COR CINZA, BITOLA DE 3/4", DE ACORDO COM A NORMA NBR 6150**Porte da empresa:** ME/EPP

17.878.280/0001-38 PRISMA COMERCIO DE MATERIAIS DE CONSTRUCAO E OBRAS DE E Sim Sim 350 R\$ 3,9300 R\$ 1.375,5000 25/05/2021 16:55:52

Marca: PERLEX**Fabricante:** PERLEX**Modelo / Versão:** 3/4''**Descrição Detalhada do Objeto Ofertado:** CAIXA DE SOBREPOR COM 6 ENTRADAS PARA ELETRODUTO CONDULETE EM PVC COR CINZA, BITOLA DE 3/4", DE ACORDO COM A NORMA NBR 6150**Porte da empresa:** ME/EPP**Lances** (Obs: lances com * na frente foram excluídos pelo pregoeiro)

Valor do Lance	CNPJ/CPF	Data/Hora Registro
R\$ 3,9300	34.521.390/0001-67	26/05/2021 09:30:00:410
R\$ 3,9300	17.878.280/0001-38	26/05/2021 09:30:00:410

Não existem lances de desempate ME/EPP para o item**Eventos do Item**

Evento	Data	Observações
Abertura	26/05/2021 15:07:14	Item aberto.
Encerramento sem prorrogação	26/05/2021 15:17:15	Item aguardando decisão sobre reinício ou encerramento da etapa aberta.
Encerramento etapa aberta	26/05/2021 15:17:36	Encerrada etapa aberta do item.
Sorteio eletrônico	26/05/2021 15:17:36	Item teve empate real para o valor 3,9300. Procedeu-se o sorteio eletrônico entre os fornecedores com propostas empatadas.
Encerramento	26/05/2021 15:17:36	Item encerrado.
Aceite de proposta	31/05/2021 13:56:07	Aceite individual da proposta. Fornecedor: COMERCIO DE MATERIAIS DE CONSTRUCAO EIRELI, CNPJ/CPF: 34.521.390/0001-67, pelo melhor lance de R\$ 3,9300.
Habilitação de fornecedor	01/06/2021 14:50:47	Habilitação em grupo de propostas. Fornecedor: COMERCIO DE MATERIAIS DE CONSTRUCAO EIRELI - CNPJ/CPF: 34.521.390/0001-67

Não existem intenções de recurso para o item**Item: 190 - Acessório caixa passagem****Propostas** Participaram deste item as empresas abaixo relacionadas, com suas respectivas propostas.

(As propostas com * na frente foram desclassificadas)

CNPJ/CPF	Fornecedor	ME/EPP Equiparada	Declaração ME/EPP	Quantidade	Valor Unit.	Valor Global	Data/Hora Registro
34.521.390/0001-67	COMERCIO DE MATERIAIS DE CONSTRUCAO EIRELI	Sim	Sim	170	R\$ 0,5200	R\$ 88,4000	21/05/2021 10:34:32

Marca: KEP**Fabricante:** KEP**Modelo / Versão:** KEP**Descrição Detalhada do Objeto Ofertado:** caixa passagem 4X2**Porte da empresa:** ME/EPP

17.878.280/0001-38 PRISMA COMERCIO DE MATERIAIS DE CONSTRUCAO E OBRAS DE E Sim Sim 170 R\$ 0,5200 R\$ 88,4000 25/05/2021 16:55:52

Marca: PERLEX**Fabricante:** PERLEX**Modelo / Versão:** 4X2**Descrição Detalhada do Objeto Ofertado:** CAIXA DE PASSAGEM 4X2**Porte da empresa:** ME/EPP**Lances** (Obs: lances com * na frente foram excluídos pelo pregoeiro)

Valor do Lance	CNPJ/CPF	Data/Hora Registro
R\$ 0,5200	34.521.390/0001-67	26/05/2021 09:30:00:410
R\$ 0,5200	17.878.280/0001-38	26/05/2021 09:30:00:410

Não existem lances de desempate ME/EPP para o item**Eventos do Item**

Evento	Data	Observações
Abertura	26/05/2021 15:07:32	Item aberto.
Encerramento sem prorrogação	26/05/2021 15:17:33	Item aguardando decisão sobre reinício ou encerramento da etapa aberta.
Encerramento etapa aberta	26/05/2021 15:17:40	Encerrada etapa aberta do item.
Sorteio eletrônico	26/05/2021 15:17:40	Item teve empate real para o valor 0,5200. Procedeu-se o sorteio eletrônico entre os fornecedores com propostas empatadas.
Encerramento	26/05/2021 15:17:40	Item encerrado.
Aceite de proposta	31/05/2021 13:56:31	Aceite individual da proposta. Fornecedor: PRISMA COMERCIO DE MATERIAIS DE CONSTRUCAO E OBRAS DE E, CNPJ/CPF: 17.878.280/0001-38, pelo melhor lance de R\$ 0,5200.
Habilitação de fornecedor	01/06/2021 14:33:45	Habilitação em grupo de propostas. Fornecedor: PRISMA COMERCIO DE MATERIAIS DE CONSTRUCAO E OBRAS DE E - CNPJ/CPF: 17.878.280/0001-38

Não existem intenções de recurso para o item**Item: 191 - Caixa medição**

Propostas Participaram deste item as empresas abaixo relacionadas, com suas respectivas propostas.

(As propostas com * na frente foram desclassificadas)

CNPJ/CPF	Fornecedor	ME/EPP Equiparada	Declaração ME/EPP	Quantidade	Valor Unit.	Valor Global	Data/Hora Registro
34.521.390/0001-67	COMERCIO DE MATERIAIS DE CONSTRUCAO EIRELI	Sim	Sim	12	R\$ 68,0500	R\$ 816,6000	21/05/2021 10:39:45
	Marca: TAF						
	Fabricante: TAF						
	Modelo / Versão: TAFE						
	Descrição Detalhada do Objeto Ofertado: Caixa medição, tipo medidor: saga, padrão: coelba						
	Porte da empresa: ME/EPP						
17.878.280/0001-38	PRISMA COMERCIO DE MATERIAIS DE CONSTRUCAO E OBRAS DE E	Sim	Sim	12	R\$ 68,0500	R\$ 816,6000	25/05/2021 16:46:08
	Marca: TAFF						
	Fabricante: TAFF						
	Modelo / Versão: PADRÃO COELBA						
	Descrição Detalhada do Objeto Ofertado: CAIXA MEDIÇÃO, TIPO MEDIDOR SAGA, PADRÃO COELBA						
	Porte da empresa: ME/EPP						

Lances (Obs: lances com * na frente foram excluídos pelo pregoeiro)

Valor do Lance	CNPJ/CPF	Data/Hora Registro
R\$ 68,0500	34.521.390/0001-67	26/05/2021 09:30:00:410
R\$ 68,0500	17.878.280/0001-38	26/05/2021 09:30:00:410

Não existem lances de desempate ME/EPP para o item**Eventos do Item**

Evento	Data	Observações
Abertura	26/05/2021 15:07:35	Item aberto.
Encerramento sem prorrogação	26/05/2021 15:17:36	Item aguardando decisão sobre reinício ou encerramento da etapa aberta.
Encerramento etapa aberta	26/05/2021 15:17:43	Encerrada etapa aberta do item.
Sorteio eletrônico	26/05/2021 15:17:43	Item teve empate real para o valor 68,0500. Procedeu-se o sorteio eletrônico entre os fornecedores com propostas empatadas.
Encerramento	26/05/2021 15:17:43	Item encerrado.

Aceite de proposta	31/05/2021 13:56:43	Aceite individual da proposta. Fornecedor: COMERCIO DE MATERIAIS DE CONSTRUCAO EIRELI, CNPJ/CPF: 34.521.390/0001-67, pelo melhor lance de R\$ 68,0500.
Habilitação de fornecedor	01/06/2021 14:50:47	Habilitação em grupo de propostas. Fornecedor: COMERCIO DE MATERIAIS DE CONSTRUCAO EIRELI - CNPJ/CPF: 34.521.390/0001-67

Não existem intenções de recurso para o item

Item: 192 - Canaleta

Propostas Participaram deste item as empresas abaixo relacionadas, com suas respectivas propostas.

(As propostas com * na frente foram desclassificadas)

CNPJ/CPF	Fornecedor	ME/EPP Equiparada	Declaração ME/EPP	Quantidade	Valor Unit.	Valor Global	Data/Hora Registro
34.521.390/0001-67	COMERCIO DE MATERIAIS DE CONSTRUCAO EIRELI	Sim	Sim	350	R\$ 4,6000	R\$ 1.610,0000	21/05/2021 10:39:45
	Marca: ENERBRAS						
	Fabricante: ENERBRAS						
	Modelo / Versão: ENERBRAS						
	Descrição Detalhada do Objeto Ofertado: Canaleta, material: termoplástico, cor: branca, características adicionais: com divisória e uso externo, dimensões: 20 x 10 x 2000 mm						
	Porte da empresa: ME/EPP						
17.878.280/0001-38	PRISMA COMERCIO DE MATERIAIS DE CONSTRUCAO E OBRAS DE E	Sim	Sim	350	R\$ 4,6000	R\$ 1.610,0000	25/05/2021 16:46:08
	Marca: PERLEX						
	Fabricante: PERLEX						
	Modelo / Versão: BRANCA						
	Descrição Detalhada do Objeto Ofertado: CANALETA, MATERIAL TERMOPLÁSTICO, COR BRANCA, CARACTERÍSTICAS ADICIONAIS COM DIVISÓRIA E USO EXTERNO, DIMENSÕES 20 X 10 X 2000						
	Porte da empresa: ME/EPP						

Lances (Obs: lances com * na frente foram excluídos pelo pregoeiro)

Valor do Lance	CNPJ/CPF	Data/Hora Registro
R\$ 4,6000	34.521.390/0001-67	26/05/2021 09:30:00:410
R\$ 4,6000	17.878.280/0001-38	26/05/2021 09:30:00:410

Não existem lances de desempate ME/EPP para o item

Eventos do Item

Evento	Data	Observações
Abertura	26/05/2021 15:07:37	Item aberto.
Encerramento sem prorrogação	26/05/2021 15:17:38	Item aguardando decisão sobre reinício ou encerramento da etapa aberta.
Encerramento etapa aberta	26/05/2021 15:17:47	Encerrada etapa aberta do item.
Sorteio eletrônico	26/05/2021 15:17:47	Item teve empate real para o valor 4,6000. Procedeu-se o sorteio eletrônico entre os fornecedores com propostas empatadas.
Encerramento	26/05/2021 15:17:47	Item encerrado.
Aceite de proposta	31/05/2021 13:56:52	Aceite individual da proposta. Fornecedor: COMERCIO DE MATERIAIS DE CONSTRUCAO EIRELI, CNPJ/CPF: 34.521.390/0001-67, pelo melhor lance de R\$ 4,6000.
Habilitação de fornecedor	01/06/2021 14:50:47	Habilitação em grupo de propostas. Fornecedor: COMERCIO DE MATERIAIS DE CONSTRUCAO EIRELI - CNPJ/CPF: 34.521.390/0001-67

Não existem intenções de recurso para o item

Item: 193 - Canaleta

Propostas Participaram deste item as empresas abaixo relacionadas, com suas respectivas propostas.

(As propostas com * na frente foram desclassificadas)

CNPJ/CPF	Fornecedor	ME/EPP Equiparada	Declaração ME/EPP	Quantidade	Valor Unit.	Valor Global	Data/Hora Registro
34.521.390/0001-67	COMERCIO DE MATERIAIS DE CONSTRUCAO EIRELI	Sim	Sim	170	R\$ 44,0000	R\$ 7.480,0000	21/05/2021 10:39:45
Marca: ENERBRAS							
Fabricante: ENERBRAS							
Modelo / Versão: ENERBRAS							
Descrição Detalhada do Objeto Ofertado: Canaleta, material: termoplástico autoextinguível, cor: branca, características adicionais: com divisória, dimensões: (axlxc) 20 x 50 x 2100 mm							
Porte da empresa: ME/EPP							
17.878.280/0001-38	PRISMA COMERCIO DE MATERIAIS DE CONSTRUCAO E OBRAS DE E	Sim	Sim	170	R\$ 44,0000	R\$ 7.480,0000	25/05/2021 16:46:08
Marca: PERLEX							
Fabricante: PERLEX							
Modelo / Versão: BRANCA							
Descrição Detalhada do Objeto Ofertado: CANALETA, MATERIAL TERMOPLÁSTICO AUTOEXTINGUÍVEL, COR BRANCA, CARACTERÍSTICAS ADICIONAIS COM DIVISÓRIA, DIMENSÕES (AXLXC) 20 X 50 X 2100							
Porte da empresa: ME/EPP							
17.451.234/0001-58	GR COMERCIO EIRELI	Sim	Sim	170	R\$ 50,0000	R\$ 8.500,0000	25/05/2021 18:40:23
Marca: DT							
Fabricante: DT							
Modelo / Versão: DT							
Descrição Detalhada do Objeto Ofertado: CANALETA, MATERIAL TERMOPLÁSTICO AUTOEXTINGUÍVEL, COR BRANCA, CARACTERÍSTICAS ADICIONAIS COM DIVISÓRIA, DIMENSÕES (AXLXC) 20 X 50 X 2100							
Porte da empresa: ME/EPP							

Lances (Obs: lances com * na frente foram excluídos pelo pregoeiro)

Valor do Lance	CNPJ/CPF	Data/Hora Registro
R\$ 50,0000	17.451.234/0001-58	26/05/2021 09:30:00:410
R\$ 44,0000	34.521.390/0001-67	26/05/2021 09:30:00:410
R\$ 44,0000	17.878.280/0001-38	26/05/2021 09:30:00:410

Não existem lances de desempate ME/EPP para o item**Eventos do Item**

Evento	Data	Observações
Abertura	26/05/2021 15:07:40	Item aberto.
Encerramento sem prorrogação	26/05/2021 15:17:41	Item aguardando decisão sobre reinício ou encerramento da etapa aberta.
Encerramento etapa aberta	26/05/2021 15:17:54	Encerrada etapa aberta do item.
Sorteio eletrônico	26/05/2021 15:17:54	Item teve empate real para o valor 44,0000. Procedeu-se o sorteio eletrônico entre os fornecedores com propostas empatadas.
Encerramento	26/05/2021 15:17:54	Item encerrado.
Aceite de proposta	31/05/2021 13:57:03	Aceite individual da proposta. Fornecedor: PRISMA COMERCIO DE MATERIAIS DE CONSTRUCAO E OBRAS DE E, CNPJ/CPF: 17.878.280/0001-38, pelo melhor lance de R\$ 44,0000.
Habilitação de fornecedor	01/06/2021 14:33:45	Habilitação em grupo de propostas. Fornecedor: PRISMA COMERCIO DE MATERIAIS DE CONSTRUCAO E OBRAS DE E - CNPJ/CPF: 17.878.280/0001-38

Não existem intenções de recurso para o item**Item: 194 - Conector aterramento**

Propostas Participaram deste item as empresas abaixo relacionadas, com suas respectivas propostas.

(As propostas com * na frente foram desclassificadas)

CNPJ/CPF	Fornecedor	ME/EPP Equiparada	Declaração ME/EPP	Quantidade	Valor Unit.	Valor Global	Data/Hora Registro
34.521.390/0001-67	COMERCIO DE MATERIAIS DE CONSTRUCAO EIRELI	Sim	Sim	23	R\$ 5,0400	R\$ 115,9200	21/05/2021 10:39:45
Marca: INCA Fabricante: INCA Modelo / Versão: INCA Descrição Detalhada do Objeto Ofertado: CONECTOR DE LATÃO PARA HASTE TERRA BITOLA DE 3/4" Porte da empresa: ME/EPP							
17.878.280/0001-38	PRISMA COMERCIO DE MATERIAIS DE CONSTRUCAO E OBRAS DE E	Sim	Sim	23	R\$ 5,0400	R\$ 115,9200	25/05/2021 16:46:08
Marca: INTELLI Fabricante: INTELLI Modelo / Versão: LATÃO Descrição Detalhada do Objeto Ofertado: CONECTOR DE LATÃO PARA HASTE TERRA BITOLA DE 3/4" Porte da empresa: ME/EPP							

Lances (Obs: lances com * na frente foram excluídos pelo pregoeiro)

Valor do Lance	CNPJ/CPF	Data/Hora Registro
R\$ 5,0400	34.521.390/0001-67	26/05/2021 09:30:00:410
R\$ 5,0400	17.878.280/0001-38	26/05/2021 09:30:00:410

Não existem lances de desempate ME/EPP para o item**Eventos do Item**

Evento	Data	Observações
Abertura	26/05/2021 15:08:41	Item aberto.
Encerramento sem prorrogação	26/05/2021 15:18:42	Item aguardando decisão sobre reinício ou encerramento da etapa aberta.
Encerramento etapa aberta	26/05/2021 15:18:50	Encerrada etapa aberta do item.
Sorteio eletrônico	26/05/2021 15:18:50	Item teve empate real para o valor 5,0400. Procedeu-se o sorteio eletrônico entre os fornecedores com propostas empatadas.
Encerramento	26/05/2021 15:18:50	Item encerrado.
Aceite de proposta	31/05/2021 13:57:23	Aceite individual da proposta. Fornecedor: PRISMA COMERCIO DE MATERIAIS DE CONSTRUCAO E OBRAS DE E, CNPJ/CPF: 17.878.280/0001-38, pelo melhor lance de R\$ 5,0400.
Habilitação de fornecedor	01/06/2021 14:33:45	Habilitação em grupo de propostas. Fornecedor: PRISMA COMERCIO DE MATERIAIS DE CONSTRUCAO E OBRAS DE E - CNPJ/CPF: 17.878.280/0001-38

Não existem intenções de recurso para o item**Item: 195 - Interruptor manual**

Propostas Participaram deste item as empresas abaixo relacionadas, com suas respectivas propostas.

(As propostas com * na frente foram desclassificadas)

CNPJ/CPF	Fornecedor	ME/EPP Equiparada	Declaração ME/EPP	Quantidade	Valor Unit.	Valor Global	Data/Hora Registro
34.521.390/0001-67	COMERCIO DE MATERIAIS DE CONSTRUCAO EIRELI	Sim	Sim	55	R\$ 4,9400	R\$ 271,7000	21/05/2021 10:39:45
Marca: ILUMI Fabricante: ILUMI Modelo / Versão: ILUMI Descrição Detalhada do Objeto Ofertado: CONJUNTO 1 INTERRUPTOR SIMPLES COM 1 TOMADA UNIVERSAL COM PLACA SISTEMA X - COR BRANCA Porte da empresa: ME/EPP							
17.878.280/0001-38	PRISMA COMERCIO DE MATERIAIS DE	Sim	Sim	55	R\$ 4,9400	R\$ 271,7000	25/05/2021 16:46:08

CONSTRUCAO E OBRAS DE
E**Marca:** PERLEX**Fabricante:** PERLEX**Modelo / Versão:** SISTEMA X**Descrição Detalhada do Objeto Ofertado:** CONJUNTO 1 INTERRUPTOR SIMPLES COM 1 TOMADA UNIVERSAL COM PLACA SISTEMA X – COR BRANCA**Porte da empresa:** ME/EPP**Lances** (Obs: lances com * na frente foram excluídos pelo pregoeiro)

Valor do Lance	CNPJ/CPF	Data/Hora Registro
R\$ 4,9400	34.521.390/0001-67	26/05/2021 09:30:00:410
R\$ 4,9400	17.878.280/0001-38	26/05/2021 09:30:00:410

Não existem lances de desempate ME/EPP para o item**Eventos do Item**

Evento	Data	Observações
Abertura	26/05/2021 15:09:31	Item aberto.
Encerramento sem prorrogação	26/05/2021 15:19:32	Item aguardando decisão sobre reinício ou encerramento da etapa aberta.
Encerramento etapa aberta	26/05/2021 15:19:37	Encerrada etapa aberta do item.
Sorteio eletrônico	26/05/2021 15:19:37	Item teve empate real para o valor 4,9400. Procedeu-se o sorteio eletrônico entre os fornecedores com propostas empatadas.
Encerramento	26/05/2021 15:19:37	Item encerrado.
Aceite de proposta	31/05/2021 13:57:34	Aceite individual da proposta. Fornecedor: COMERCIO DE MATERIAIS DE CONSTRUCAO EIRELI, CNPJ/CPF: 34.521.390/0001-67, pelo melhor lance de R\$ 4,9400.
Habilitação de fornecedor	01/06/2021 14:50:47	Habilitação em grupo de propostas. Fornecedor: COMERCIO DE MATERIAIS DE CONSTRUCAO EIRELI - CNPJ/CPF: 34.521.390/0001-67

Não existem intenções de recurso para o item**Item: 196 - Interruptor manual****Propostas** Participaram deste item as empresas abaixo relacionadas, com suas respectivas propostas.

(As propostas com * na frente foram desclassificadas)

CNPJ/CPF	Fornecedor	ME/EPP Equiparada	Declaração ME/EPP	Quantidade	Valor Unit.	Valor Global	Data/Hora Registro
34.521.390/0001-67	COMERCIO DE MATERIAIS DE CONSTRUCAO EIRELI	Sim	Sim	55	R\$ 5,9900	R\$ 329,4500	21/05/2021 10:39:45

Marca: ILUMI**Fabricante:** ILUMI**Modelo / Versão:** ILUMI**Descrição Detalhada do Objeto Ofertado:** CONJUNTO 2 INTERRUPTOR SIMPLES COM PLACA SISTEMA X - COR BRANCA**Porte da empresa:** ME/EPP

17.878.280/0001-38	PRISMA COMERCIO DE MATERIAIS DE CONSTRUCAO E OBRAS DE E	Sim	Sim	55	R\$ 5,9900	R\$ 329,4500	25/05/2021 16:46:08
--------------------	---	-----	-----	----	------------	--------------	---------------------

Marca: PERLEX**Fabricante:** PERLEX**Modelo / Versão:** CONJUNTO**Descrição Detalhada do Objeto Ofertado:** CONJUNTO 2 INTERRUPTORES SIMPLES COM PLACA SISTEMA X - COR BRANCA**Porte da empresa:** ME/EPP**Lances** (Obs: lances com * na frente foram excluídos pelo pregoeiro)

Valor do Lance	CNPJ/CPF	Data/Hora Registro
R\$ 5,9900	34.521.390/0001-67	26/05/2021 09:30:00:410
R\$ 5,9900	17.878.280/0001-38	26/05/2021 09:30:00:410

Não existem lances de desempate ME/EPP para o item**Eventos do Item**

Evento	Data	Observações
Abertura	26/05/2021 15:11:16	Item aberto.
Encerramento sem prorrogação	26/05/2021 15:21:17	Item aguardando decisão sobre reinício ou encerramento da etapa aberta.
Encerramento etapa aberta	26/05/2021 15:21:21	Encerrada etapa aberta do item.
Sorteio eletrônico	26/05/2021 15:21:21	Item teve empate real para o valor 5,9900. Procedeu-se o sorteio eletrônico entre os fornecedores com propostas empatadas.
Encerramento	26/05/2021 15:21:21	Item encerrado.
Aceite de proposta	31/05/2021 13:57:42	Aceite individual da proposta. Fornecedor: COMERCIO DE MATERIAIS DE CONSTRUCAO EIRELI, CNPJ/CPF: 34.521.390/0001-67, pelo melhor lance de R\$ 5,9900.
Habilitação de fornecedor	01/06/2021 14:50:47	Habilitação em grupo de propostas. Fornecedor: COMERCIO DE MATERIAIS DE CONSTRUCAO EIRELI - CNPJ/CPF: 34.521.390/0001-67

Não existem intenções de recurso para o item**Item: 197 - Interruptor manual**

Propostas Participaram deste item as empresas abaixo relacionadas, com suas respectivas propostas.

(As propostas com * na frente foram desclassificadas)

CNPJ/CPF	Fornecedor	ME/EPP Equiparada	Declaração ME/EPP	Quantidade	Valor Unit.	Valor Global	Data/Hora Registro
34.521.390/0001-67	COMERCIO DE MATERIAIS DE CONSTRUCAO EIRELI	Sim	Sim	60	R\$ 4,5900	R\$ 275,4000	21/05/2021 10:39:45
Marca: ILUMI							
Fabricante: ILUMI							
Modelo / Versão: ILUMI							
Descrição Detalhada do Objeto Ofertado: CONJUNTO COM 1 INTERRUPTOR PARALELO E 1 TOMADA 2P UNIVERSAL COM PLACA E PARAFUSO							
Porte da empresa: ME/EPP							
17.878.280/0001-38	PRISMA COMERCIO DE MATERIAIS DE CONSTRUCAO E OBRAS DE E	Sim	Sim	60	R\$ 4,5900	R\$ 275,4000	25/05/2021 16:46:08
Marca: PERLEX							
Fabricante: PERLEX							
Modelo / Versão: CONJUNTO							
Descrição Detalhada do Objeto Ofertado: CONJUNTO COM 1 INTERRUPTOR PARALELO E 1 TOMADA 2P UNIVERSAL COM PLACA E PARAFUSO							
Porte da empresa: ME/EPP							

Lances (Obs: lances com * na frente foram excluídos pelo pregoeiro)

Valor do Lance	CNPJ/CPF	Data/Hora Registro
R\$ 4,5900	34.521.390/0001-67	26/05/2021 09:30:00:410
R\$ 4,5900	17.878.280/0001-38	26/05/2021 09:30:00:410

Não existem lances de desempate ME/EPP para o item**Eventos do Item**

Evento	Data	Observações
Abertura	26/05/2021 15:15:56	Item aberto.
Encerramento sem prorrogação	26/05/2021 15:25:57	Item aguardando decisão sobre reinício ou encerramento da etapa aberta.
Encerramento etapa aberta	26/05/2021 15:27:18	Encerrada etapa aberta do item.
Sorteio eletrônico	26/05/2021 15:27:18	Item teve empate real para o valor 4,5900. Procedeu-se o sorteio eletrônico entre os fornecedores com propostas empatadas.

Encerramento	26/05/2021 15:27:18	Item encerrado.
Aceite de proposta	31/05/2021 13:57:50	Aceite individual da proposta. Fornecedor: COMERCIO DE MATERIAIS DE CONSTRUCAO EIRELI, CNPJ/CPF: 34.521.390/0001-67, pelo melhor lance de R\$ 4,5900.
Habilitação de fornecedor	01/06/2021 14:50:47	Habilitação em grupo de propostas. Fornecedor: COMERCIO DE MATERIAIS DE CONSTRUCAO EIRELI - CNPJ/CPF: 34.521.390/0001-67

Não existem intenções de recurso para o item

Item: 198 - Interruptor manual

Propostas Participaram deste item as empresas abaixo relacionadas, com suas respectivas propostas.

(As propostas com * na frente foram desclassificadas)

CNPJ/CPF	Fornecedor	ME/EPP Equiparada	Declaração ME/EPP	Quantidade	Valor Unit.	Valor Global	Data/Hora Registro
34.521.390/0001-67	COMERCIO DE MATERIAIS DE CONSTRUCAO EIRELI	Sim	Sim	57	R\$ 3,8000	R\$ 216,6000	21/05/2021 10:39:45
	Marca: ILUMI						
	Fabricante: ILUMI						
	Modelo / Versão: ILUMI						
	Descrição Detalhada do Objeto Ofertado: CONJUNTO COM 1 INTERRUPTOR SIMPLES E 1 TOMADA 2P UNIVERSAL COM PLACA E PARAFUSO						
	Porte da empresa: ME/EPP						
17.878.280/0001-38	PRISMA COMERCIO DE MATERIAIS DE CONSTRUCAO E OBRAS DE E	Sim	Sim	57	R\$ 3,8000	R\$ 216,6000	25/05/2021 16:46:08
	Marca: PERLEX						
	Fabricante: PERLEX						
	Modelo / Versão: CONJUNTO						
	Descrição Detalhada do Objeto Ofertado: CONJUNTO COM 1 INTERRUPTOR SIMPLES E 1 TOMADA 2P UNIVERSAL COM PLACA E PARAFUSO						
	Porte da empresa: ME/EPP						

Lances (Obs: lances com * na frente foram excluídos pelo pregoeiro)

Valor do Lance	CNPJ/CPF	Data/Hora Registro
R\$ 3,8000	34.521.390/0001-67	26/05/2021 09:30:00:410
R\$ 3,8000	17.878.280/0001-38	26/05/2021 09:30:00:410

Não existem lances de desempate ME/EPP para o item

Eventos do Item

Evento	Data	Observações
Abertura	26/05/2021 15:16:04	Item aberto.
Encerramento sem prorrogação	26/05/2021 15:26:05	Item aguardando decisão sobre reinício ou encerramento da etapa aberta.
Encerramento etapa aberta	26/05/2021 15:27:24	Encerrada etapa aberta do item.
Sorteio eletrônico	26/05/2021 15:27:24	Item teve empate real para o valor 3,8000. Procedeu-se o sorteio eletrônico entre os fornecedores com propostas empatadas.
Encerramento	26/05/2021 15:27:24	Item encerrado.
Aceite de proposta	31/05/2021 13:58:04	Aceite individual da proposta. Fornecedor: COMERCIO DE MATERIAIS DE CONSTRUCAO EIRELI, CNPJ/CPF: 34.521.390/0001-67, pelo melhor lance de R\$ 3,8000.
Habilitação de fornecedor	01/06/2021 14:50:47	Habilitação em grupo de propostas. Fornecedor: COMERCIO DE MATERIAIS DE CONSTRUCAO EIRELI - CNPJ/CPF: 34.521.390/0001-67

Não existem intenções de recurso para o item

Item: 199 - Interruptor manual

Propostas Participaram deste item as empresas abaixo relacionadas, com suas

respectivas propostas.

(As propostas com * na frente foram desclassificadas)

CNPJ/CPF	Fornecedor	ME/EPP Equiparada	Declaração ME/EPP	Quantidade	Valor Unit.	Valor Global	Data/Hora Registro
34.521.390/0001-67	COMERCIO DE MATERIAIS DE CONSTRUCAO EIRELI	Sim	Sim	80	R\$ 5,6000	R\$ 448,0000	21/05/2021 10:39:45
Marca: ILUMI Fabricante: ILUMI Modelo / Versão: ILUMI Descrição Detalhada do Objeto Ofertado: CONJUNTO COM 2 INTERRUPTORES (1 SIMPLES E 1 PARALELO) COM PLACA E PARAFUSO Porte da empresa: ME/EPP							
17.878.280/0001-38	PRISMA COMERCIO DE MATERIAIS DE CONSTRUCAO E OBRAS DE E	Sim	Sim	80	R\$ 5,6000	R\$ 448,0000	25/05/2021 16:46:08
Marca: PERLEX Fabricante: PERLEX Modelo / Versão: 2 INTERRUPTORES Descrição Detalhada do Objeto Ofertado: CONJUNTO COM 2 INTERRUPTORES (1 SIMPLES E 1 PARALELO) COM PLACA E PARAFUSO Porte da empresa: ME/EPP							

Lances (Obs: lances com * na frente foram excluídos pelo pregoeiro)

Valor do Lance	CNPJ/CPF	Data/Hora Registro
R\$ 5,6000	34.521.390/0001-67	26/05/2021 09:30:00:410
R\$ 5,6000	17.878.280/0001-38	26/05/2021 09:30:00:410

Não existem lances de desempate ME/EPP para o item

Eventos do Item

Evento	Data	Observações
Abertura	26/05/2021 15:16:12	Item aberto.
Encerramento sem prorrogação	26/05/2021 15:26:13	Item aguardando decisão sobre reinício ou encerramento da etapa aberta.
Encerramento etapa aberta	26/05/2021 15:27:26	Encerrada etapa aberta do item.
Sorteio eletrônico	26/05/2021 15:27:26	Item teve empate real para o valor 5,6000. Procedeu-se o sorteio eletrônico entre os fornecedores com propostas empatadas.
Encerramento	26/05/2021 15:27:26	Item encerrado.
Aceite de proposta	31/05/2021 13:58:16	Aceite individual da proposta. Fornecedor: PRISMA COMERCIO DE MATERIAIS DE CONSTRUCAO E OBRAS DE E, CNPJ/CPF: 17.878.280/0001-38, pelo melhor lance de R\$ 5,6000.
Habilitação de fornecedor	01/06/2021 14:33:45	Habilitação em grupo de propostas. Fornecedor: PRISMA COMERCIO DE MATERIAIS DE CONSTRUCAO E OBRAS DE E - CNPJ/CPF: 17.878.280/0001-38

Não existem intenções de recurso para o item

Item: 200 - Bucha

Propostas Participaram deste item as empresas abaixo relacionadas, com suas respectivas propostas.

(As propostas com * na frente foram desclassificadas)

CNPJ/CPF	Fornecedor	ME/EPP Equiparada	Declaração ME/EPP	Quantidade	Valor Unit.	Valor Global	Data/Hora Registro
34.521.390/0001-67	COMERCIO DE MATERIAIS DE CONSTRUCAO EIRELI	Sim	Sim	56	R\$ 2,6200	R\$ 146,7200	21/05/2021 10:39:45
Marca: INCA Fabricante: INCA Modelo / Versão: INCA Descrição Detalhada do Objeto Ofertado: CONJUNTO DE BUCHA E ARRUELA P/ ELETRODUTO ROCAVEL DE 1 1/4" Porte da empresa: ME/EPP							
17.878.280/0001-38	PRISMA COMERCIO DE	Sim	Sim	56	R\$ 2,6200	R\$ 146,7200	25/05/2021

MATERIAIS DE
CONSTRUCAO E OBRAS DE
E

Marca: KRONA

Fabricante: KRONA

Modelo / Versão: 1 1/4

Descrição Detalhada do Objeto Ofertado: CONJUNTO DE BUCHA E ARRUELA PARA ELETRODUTO ROSCÁVEL DE 1¼"

Porte da empresa: ME/EPP

Lances (Obs: lances com * na frente foram excluídos pelo pregoeiro)

Valor do Lance	CNPJ/CPF	Data/Hora Registro
R\$ 2,6200	34.521.390/0001-67	26/05/2021 09:30:00:410
R\$ 2,6200	17.878.280/0001-38	26/05/2021 09:30:00:410

Não existem lances de desempate ME/EPP para o item

Eventos do Item

Evento	Data	Observações
Abertura	26/05/2021 15:16:16	Item aberto.
Encerramento sem prorrogação	26/05/2021 15:26:17	Item aguardando decisão sobre reinício ou encerramento da etapa aberta.
Encerramento etapa aberta	26/05/2021 15:27:29	Encerrada etapa aberta do item.
Sorteio eletrônico	26/05/2021 15:27:29	Item teve empate real para o valor 2,6200. Procedeu-se o sorteio eletrônico entre os fornecedores com propostas empatadas.
Encerramento	26/05/2021 15:27:29	Item encerrado.
Aceite de proposta	31/05/2021 13:58:23	Aceite individual da proposta. Fornecedor: COMERCIO DE MATERIAIS DE CONSTRUCAO EIRELI, CNPJ/CPF: 34.521.390/0001-67, pelo melhor lance de R\$ 2,6200.
Habilitação de fornecedor	01/06/2021 14:50:47	Habilitação em grupo de propostas. Fornecedor: COMERCIO DE MATERIAIS DE CONSTRUCAO EIRELI - CNPJ/CPF: 34.521.390/0001-67

Não existem intenções de recurso para o item

Item: 201 - Peça,acessóri0 relé

Propostas Participaram deste item as empresas abaixo relacionadas, com suas respectivas propostas.

(As propostas com * na frente foram desclassificadas)

CNPJ/CPF	Fornecedor	ME/EPP Equiparada	Declaração ME/EPP	Quantidade	Valor Unit.	Valor Global	Data/Hora Registro
34.521.390/0001-67	COMERCIO DE MATERIAIS DE CONSTRUCAO EIRELI	Sim	Sim	40	R\$ 17,1000	R\$ 684,0000	21/05/2021 11:55:57

Marca: ENERBRAS

Fabricante: ENERBRAS

Modelo / Versão: ENERBRAS

Descrição Detalhada do Objeto Ofertado: CONJUNTO RELÉ FOTO ELETRICO ELETRONICO + BASE P/ 110V

Porte da empresa: ME/EPP

17.878.280/0001-38	PRISMA COMERCIO DE MATERIAIS DE CONSTRUCAO E OBRAS DE E	Sim	Sim	40	R\$ 17,1000	R\$ 684,0000	25/05/2021 16:36:24
--------------------	---	-----	-----	----	-------------	--------------	---------------------

Marca: LIEGE

Fabricante: LIEGE

Modelo / Versão: 110V

Descrição Detalhada do Objeto Ofertado: CONJUNTO RELÉ FOTO ELÉTRICO ELETRÔNICO + BASE PARA 110V

Porte da empresa: ME/EPP

Lances (Obs: lances com * na frente foram excluídos pelo pregoeiro)

Valor do Lance	CNPJ/CPF	Data/Hora Registro
R\$ 17,1000	34.521.390/0001-67	26/05/2021 09:30:00:410

Não existem lances de desempate ME/EPP para o item**Eventos do Item**

Evento	Data	Observações
Abertura	26/05/2021 15:18:25	Item aberto.
Encerramento sem prorrogação	26/05/2021 15:28:26	Item aguardando decisão sobre reinício ou encerramento da etapa aberta.
Encerramento etapa aberta	26/05/2021 15:28:56	Encerrada etapa aberta do item.
Sorteio eletrônico	26/05/2021 15:28:56	Item teve empate real para o valor 17,1000. Procedeu-se o sorteio eletrônico entre os fornecedores com propostas empatadas.
Encerramento	26/05/2021 15:28:56	Item encerrado.
Aceite de proposta	31/05/2021 13:58:47	Aceite individual da proposta. Fornecedor: COMERCIO DE MATERIAIS DE CONSTRUCAO EIRELI, CNPJ/CPF: 34.521.390/0001-67, pelo melhor lance de R\$ 17,1000.
Habilitação de fornecedor	01/06/2021 14:53:35	Habilitação em grupo de propostas. Fornecedor: COMERCIO DE MATERIAIS DE CONSTRUCAO EIRELI - CNPJ/CPF: 34.521.390/0001-67

Não existem intenções de recurso para o item**Item: 202 - Mata-juntas canaleta**

Propostas Participaram deste item as empresas abaixo relacionadas, com suas respectivas propostas.

(As propostas com * na frente foram desclassificadas)

CNPJ/CPF	Fornecedor	ME/EPP Equiparada	Declaração ME/EPP	Quantidade	Valor Unit.	Valor Global	Data/Hora Registro
34.521.390/0001-67	COMERCIO DE MATERIAIS DE CONSTRUCAO EIRELI	Sim	Sim	130	R\$ 1,4300	R\$ 185,9000	21/05/2021 11:55:57
Marca: ENERBRAS							
Fabricante: ENERBRAS							
Modelo / Versão: ENERBRAS							
Descrição Detalhada do Objeto Ofertado: Mata-juntas canaleta, tipo: cotovelo 90°, aplicação: sistema "x", material: termoplástico auto-extinguível, cor: branca, dimensões: 50 x 20 mm							
Porte da empresa: ME/EPP							
17.878.280/0001-38	PRISMA COMERCIO DE MATERIAIS DE CONSTRUCAO E OBRAS DE E	Sim	Sim	130	R\$ 1,4300	R\$ 185,9000	25/05/2021 16:36:24
Marca: KRONA							
Fabricante: KRONA							
Modelo / Versão: 50 X 20							
Descrição Detalhada do Objeto Ofertado: MATA-JUNTAS CANALETA, TIPO COTOVELO 90°, APLICAÇÃO SISTEMA 'X', MATERIAL TERMOPLÁSTICO AUTO-EXTINGUÍVEL, COR BRANCA, DIMENSÕES 50 X 20							
Porte da empresa: ME/EPP							

Lances (Obs: lances com * na frente foram excluídos pelo pregoeiro)

Valor do Lance	CNPJ/CPF	Data/Hora Registro
R\$ 1,4300	34.521.390/0001-67	26/05/2021 09:30:00:410
R\$ 1,4300	17.878.280/0001-38	26/05/2021 09:30:00:410

Não existem lances de desempate ME/EPP para o item**Eventos do Item**

Evento	Data	Observações
Abertura	26/05/2021 15:19:12	Item aberto.
Encerramento sem prorrogação	26/05/2021 15:29:13	Item aguardando decisão sobre reinício ou encerramento da etapa aberta.
Encerramento etapa aberta	26/05/2021 15:30:26	Encerrada etapa aberta do item.
Sorteio	26/05/2021	Item teve empate real para o valor 1,4300. Procedeu-se o sorteio eletrônico entre os fornecedores

eletrônico	15:30:26	com propostas empatadas.
Encerramento	26/05/2021 15:30:26	Item encerrado.
Aceite de proposta	31/05/2021 13:58:53	Aceite individual da proposta. Fornecedor: PRISMA COMERCIO DE MATERIAIS DE CONSTRUCAO E OBRAS DE E, CNPJ/CPF: 17.878.280/0001-38, pelo melhor lance de R\$ 1,4300.
Habilitação de fornecedor	01/06/2021 14:36:59	Habilitação em grupo de propostas. Fornecedor: PRISMA COMERCIO DE MATERIAIS DE CONSTRUCAO E OBRAS DE E - CNPJ/CPF: 17.878.280/0001-38

Não existem intenções de recurso para o item

Item: 203 - Curva eletroduto

Propostas Participaram deste item as empresas abaixo relacionadas, com suas respectivas propostas.

(As propostas com * na frente foram desclassificadas)

CNPJ/CPF	Fornecedor	ME/EPP Equiparada	Declaração ME/EPP	Quantidade	Valor Unit.	Valor Global	Data/Hora Registro
34.521.390/0001-67	COMERCIO DE MATERIAIS DE CONSTRUCAO EIRELI	Sim	Sim	56	R\$ 6,8600	R\$ 384,1600	21/05/2021 11:55:57
Marca: VICAP Fabricante: VICAP Modelo / Versão: VICAP Descrição Detalhada do Objeto Ofertado: Curva eletroduto, angulação: 180°, tipo: rosqueada, material: pvc, diâmetro nominal: 1 1/4 pol Porte da empresa: ME/EPP							
17.878.280/0001-38	PRISMA COMERCIO DE MATERIAIS DE CONSTRUCAO E OBRAS DE E	Sim	Sim	56	R\$ 6,8600	R\$ 384,1600	25/05/2021 16:36:24
Marca: KRONA Fabricante: KRONA Modelo / Versão: 1 1/4 Descrição Detalhada do Objeto Ofertado: CURVA ELETRODUTO, ANGULAÇÃO 180°, TIPO ROSQUEADA, MATERIAL PVC, DIÂMETRO NOMINAL 1 1/4 Porte da empresa: ME/EPP							

Lances (Obs: lances com * na frente foram excluídos pelo pregoeiro)

Valor do Lance	CNPJ/CPF	Data/Hora Registro
R\$ 6,8600	34.521.390/0001-67	26/05/2021 09:30:00:410
R\$ 6,8600	17.878.280/0001-38	26/05/2021 09:30:00:410

Não existem lances de desempate ME/EPP para o item

Eventos do Item

Evento	Data	Observações
Abertura	26/05/2021 15:21:15	Item aberto.
Encerramento sem prorrogação	26/05/2021 15:31:16	Item aguardando decisão sobre reinício ou encerramento da etapa aberta.
Encerramento etapa aberta	26/05/2021 15:32:08	Encerrada etapa aberta do item.
Sorteio eletrônico	26/05/2021 15:32:08	Item teve empate real para o valor 6,8600. Procedeu-se o sorteio eletrônico entre os fornecedores com propostas empatadas.
Encerramento	26/05/2021 15:32:08	Item encerrado.
Aceite de proposta	31/05/2021 13:59:00	Aceite individual da proposta. Fornecedor: PRISMA COMERCIO DE MATERIAIS DE CONSTRUCAO E OBRAS DE E, CNPJ/CPF: 17.878.280/0001-38, pelo melhor lance de R\$ 6,8600.
Habilitação de fornecedor	01/06/2021 14:36:59	Habilitação em grupo de propostas. Fornecedor: PRISMA COMERCIO DE MATERIAIS DE CONSTRUCAO E OBRAS DE E - CNPJ/CPF: 17.878.280/0001-38

Não existem intenções de recurso para o item

Item: 204 - Curva eletroduto

Propostas Participaram deste item as empresas abaixo relacionadas, com suas

respectivas propostas.

(As propostas com * na frente foram desclassificadas)

CNPJ/CPF	Fornecedor	ME/EPP Equiparada	Declaração ME/EPP	Quantidade	Valor Unit.	Valor Global	Data/Hora Registro
34.521.390/0001-67	COMERCIO DE MATERIAIS DE CONSTRUCAO EIRELI	Sim	Sim	120	R\$ 2,9800	R\$ 357,6000	21/05/2021 11:55:57
Marca: VICAP Fabricante: VICAP Modelo / Versão: VICAP Descrição Detalhada do Objeto Ofertado: Curva eletroduto, angulação: 90°, tipo: soldável, material: pvc, cor: cinza, bitola: 1,2 pol Porte da empresa: ME/EPP							

17.878.280/0001-38	PRISMA COMERCIO DE MATERIAIS DE CONSTRUCAO E OBRAS DE E	Sim	Sim	120	R\$ 2,9800	R\$ 357,6000	25/05/2021 16:36:24
Marca: KRONA Fabricante: KRONA Modelo / Versão: 1/2 Descrição Detalhada do Objeto Ofertado: CURVA ELETRODUTO, ANGULAÇÃO 90°, TIPO SOLDÁVEL, MATERIAL PVC, COR CINZA, BITOLA 1/2 Porte da empresa: ME/EPP							

Lances (Obs: lances com * na frente foram excluídos pelo pregoeiro)

Valor do Lance	CNPJ/CPF	Data/Hora Registro
R\$ 2,9800	34.521.390/0001-67	26/05/2021 09:30:00:410
R\$ 2,9800	17.878.280/0001-38	26/05/2021 09:30:00:410

Não existem lances de desempate ME/EPP para o item

Eventos do Item

Evento	Data	Observações
Abertura	26/05/2021 15:19:40	Item aberto.
Encerramento sem prorrogação	26/05/2021 15:29:41	Item aguardando decisão sobre reinício ou encerramento da etapa aberta.
Encerramento etapa aberta	26/05/2021 15:30:29	Encerrada etapa aberta do item.
Sorteio eletrônico	26/05/2021 15:30:29	Item teve empate real para o valor 2,9800. Procedeu-se o sorteio eletrônico entre os fornecedores com propostas empatadas.
Encerramento	26/05/2021 15:30:29	Item encerrado.
Aceite de proposta	31/05/2021 13:59:08	Aceite individual da proposta. Fornecedor: PRISMA COMERCIO DE MATERIAIS DE CONSTRUCAO E OBRAS DE E, CNPJ/CPF: 17.878.280/0001-38, pelo melhor lance de R\$ 2,9800.
Habilitação de fornecedor	01/06/2021 14:36:59	Habilitação em grupo de propostas. Fornecedor: PRISMA COMERCIO DE MATERIAIS DE CONSTRUCAO E OBRAS DE E - CNPJ/CPF: 17.878.280/0001-38

Não existem intenções de recurso para o item

Item: 205 - Curva eletroduto

Propostas Participaram deste item as empresas abaixo relacionadas, com suas respectivas propostas.

(As propostas com * na frente foram desclassificadas)

CNPJ/CPF	Fornecedor	ME/EPP Equiparada	Declaração ME/EPP	Quantidade	Valor Unit.	Valor Global	Data/Hora Registro
34.521.390/0001-67	COMERCIO DE MATERIAIS DE CONSTRUCAO EIRELI	Sim	Sim	120	R\$ 3,6600	R\$ 439,2000	21/05/2021 11:55:57
Marca: VICAP Fabricante: VICAP Modelo / Versão: VICAP Descrição Detalhada do Objeto Ofertado: Curva eletroduto, angulação: 90°, tipo: encaixe, material: pvc rígido, cor: cinza, diâmetro nominal: 3,4 pol Porte da empresa: ME/EPP							

17.878.280/0001-38	PRISMA COMERCIO DE	Sim	Sim	120	R\$ 3,6600	R\$ 439,2000	25/05/2021
--------------------	--------------------	-----	-----	-----	------------	--------------	------------

MATERIAIS DE
CONSTRUCAO E OBRAS DE
E

Marca: KRONA

Fabricante: KRONA

Modelo / Versão: 3/4

Descrição Detalhada do Objeto Ofertado: CURVA ELETRODUTO, ANGULAÇÃO 90°, TIPO ENCAIXE, MATERIAL PVC RÍGIDO, COR CINZA, DIÂMETRO NOMINAL ¾

Porte da empresa: ME/EPP

Lances (Obs: lances com * na frente foram excluídos pelo pregoeiro)

Valor do Lance	CNPJ/CPF	Data/Hora Registro
R\$ 3,6600	34.521.390/0001-67	26/05/2021 09:30:00:410
R\$ 3,6600	17.878.280/0001-38	26/05/2021 09:30:00:410

Não existem lances de desempate ME/EPP para o item

Eventos do Item

Evento	Data	Observações
Abertura	26/05/2021 15:20:44	Item aberto.
Encerramento sem prorrogação	26/05/2021 15:30:45	Item aguardando decisão sobre reinício ou encerramento da etapa aberta.
Encerramento etapa aberta	26/05/2021 15:32:12	Encerrada etapa aberta do item.
Sorteio eletrônico	26/05/2021 15:32:12	Item teve empate real para o valor 3,6600. Procedeu-se o sorteio eletrônico entre os fornecedores com propostas empatadas.
Encerramento	26/05/2021 15:32:12	Item encerrado.
Aceite de proposta	31/05/2021 13:59:16	Aceite individual da proposta. Fornecedor: PRISMA COMERCIO DE MATERIAIS DE CONSTRUCAO E OBRAS DE E, CNPJ/CPF: 17.878.280/0001-38, pelo melhor lance de R\$ 3,6600.
Habilitação de fornecedor	01/06/2021 14:36:59	Habilitação em grupo de propostas. Fornecedor: PRISMA COMERCIO DE MATERIAIS DE CONSTRUCAO E OBRAS DE E - CNPJ/CPF: 17.878.280/0001-38

Não existem intenções de recurso para o item

Item: 206 - Argamassa

Propostas Participaram deste item as empresas abaixo relacionadas, com suas respectivas propostas.

(As propostas com * na frente foram desclassificadas)

CNPJ/CPF	Fornecedor	ME/EPP Equiparada	Declaração ME/EPP	Quantidade	Valor Unit.	Valor Global	Data/Hora Registro
34.521.390/0001-67	COMERCIO DE MATERIAIS DE CONSTRUCAO EIRELI	Sim	Sim	230	R\$ 18,8100	R\$ 4.326,3000	21/05/2021 11:55:57

Marca: CONCREJUNT

Fabricante: CONCREJUNT

Modelo / Versão: CONCREJUNT

Descrição Detalhada do Objeto Ofertado: Argamassa, composição: cimento, calcário e aditivos, cor: branca, características adicionais: colante de uso interno, tipo: ac ii

Porte da empresa: ME/EPP

17.878.280/0001-38	PRISMA COMERCIO DE MATERIAIS DE CONSTRUCAO E OBRAS DE E	Sim	Sim	230	R\$ 18,8100	R\$ 4.326,3000	25/05/2021 16:36:24
--------------------	---	-----	-----	-----	-------------	----------------	------------------------

Marca: concrejunte

Fabricante: CONCREJUNTE

Modelo / Versão: ACII

Descrição Detalhada do Objeto Ofertado: ARGAMASSA, COMPOSIÇÃO: CIMENTO, CALCÁRIO E ADITIVOS, COR: BRANCA, CARACTERÍSTICAS ADICIONAIS: COLANTE DE USO INTERNO, TIPO: AC II

Porte da empresa: ME/EPP

Lances (Obs: lances com * na frente foram excluídos pelo pregoeiro)

Valor do Lance	CNPJ/CPF	Data/Hora Registro
R\$ 18,8100	34.521.390/0001-67	26/05/2021 09:30:00:410
R\$ 18,8100	17.878.280/0001-38	26/05/2021 09:30:00:410

Não existem lances de desempate ME/EPP para o item

Eventos do Item

Evento	Data	Observações
Abertura	26/05/2021 15:20:59	Item aberto.
Encerramento sem prorrogação	26/05/2021 15:31:14	Item aguardando decisão sobre reinício ou encerramento da etapa aberta.
Encerramento etapa aberta	26/05/2021 15:32:16	Encerrada etapa aberta do item.
Sorteio eletrônico	26/05/2021 15:32:16	Item teve empate real para o valor 18,8100. Procedeu-se o sorteio eletrônico entre os fornecedores com propostas empatadas.
Encerramento	26/05/2021 15:32:16	Item encerrado.
Aceite de proposta	31/05/2021 13:59:23	Aceite individual da proposta. Fornecedor: PRISMA COMERCIO DE MATERIAIS DE CONSTRUCAO E OBRAS DE E, CNPJ/CPF: 17.878.280/0001-38, pelo melhor lance de R\$ 18,8100.
Habilitação de fornecedor	01/06/2021 14:36:59	Habilitação em grupo de propostas. Fornecedor: PRISMA COMERCIO DE MATERIAIS DE CONSTRUCAO E OBRAS DE E - CNPJ/CPF: 17.878.280/0001-38

Não existem intenções de recurso para o item

Item: 207 - Curva eletroduto

Propostas Participaram deste item as empresas abaixo relacionadas, com suas respectivas propostas.

(As propostas com * na frente foram desclassificadas)

CNPJ/CPF	Fornecedor	ME/EPP Equiparada	Declaração ME/EPP	Quantidade	Valor Unit.	Valor Global	Data/Hora Registro
34.521.390/0001-67	COMERCIO DE MATERIAIS DE CONSTRUCAO EIRELI	Sim	Sim	48	R\$ 6,6500	R\$ 319,2000	21/05/2021 11:55:57

Marca: KEP

Fabricante: KEP

Modelo / Versão: KEP

Descrição Detalhada do Objeto Ofertado: Curva eletroduto, angulação: 90°, tamanho: 1 1,4 pol, material: pvc, cor: preto, características adicionais: com bolsa

Porte da empresa: ME/EPP

17.878.280/0001-38	PRISMA COMERCIO DE MATERIAIS DE CONSTRUCAO E OBRAS DE E	Sim	Sim	48	R\$ 6,6500	R\$ 319,2000	25/05/2021 16:36:24
--------------------	---	-----	-----	----	------------	--------------	------------------------

Marca: KRONA

Fabricante: KRONA

Modelo / Versão: PVC

Descrição Detalhada do Objeto Ofertado: CURVA ELETRODUTO, ANGULAÇÃO 90°, TAMANHO 1 1/4, MATERIAL PVC, COR PRETO, CARACTERÍSTICAS ADICIONAIS COM BOLSA

Porte da empresa: ME/EPP

Lances (Obs: lances com * na frente foram excluídos pelo pregoeiro)

Valor do Lance	CNPJ/CPF	Data/Hora Registro
R\$ 6,6500	34.521.390/0001-67	26/05/2021 09:30:00:410
R\$ 6,6500	17.878.280/0001-38	26/05/2021 09:30:00:410

Não existem lances de desempate ME/EPP para o item

Eventos do Item

Evento	Data	Observações
Abertura	26/05/2021 15:21:02	Item aberto.
Encerramento	26/05/2021	Item aguardando decisão sobre reinício ou encerramento da etapa aberta.

sem prorrogação	15:31:14	
Encerramento etapa aberta	26/05/2021 15:32:19	Encerrada etapa aberta do item.
Sorteio eletrônico	26/05/2021 15:32:19	Item teve empate real para o valor 6,6500. Procedeu-se o sorteio eletrônico entre os fornecedores com propostas empatadas.
Encerramento	26/05/2021 15:32:19	Item encerrado.
Aceite de proposta	31/05/2021 13:59:33	Aceite individual da proposta. Fornecedor: COMERCIO DE MATERIAIS DE CONSTRUCAO EIRELI, CNPJ/CPF: 34.521.390/0001-67, pelo melhor lance de R\$ 6,6500.
Habilitação de fornecedor	01/06/2021 14:53:35	Habilitação em grupo de propostas. Fornecedor: COMERCIO DE MATERIAIS DE CONSTRUCAO EIRELI - CNPJ/CPF: 34.521.390/0001-67

Não existem intenções de recurso para o item

Item: 208 - Cola

Propostas Participaram deste item as empresas abaixo relacionadas, com suas respectivas propostas.

(As propostas com * na frente foram desclassificadas)

CNPJ/CPF	Fornecedor	ME/EPP Equiparada	Declaração ME/EPP	Quantidade	Valor Unit.	Valor Global	Data/Hora Registro
17.878.280/0001-38	PRISMA COMERCIO DE MATERIAIS DE CONSTRUCAO E OBRAS DE E	Sim	Sim	23	R\$ 6,4000	R\$ 147,2000	25/05/2021 16:36:24

Marca: AMAZONAS

Fabricante: AMAZONAS

Modelo / Versão: LIQUIDO

Descrição Detalhada do Objeto Ofertado: COLA, COMPOSIÇÃO: BORRACHA DE CLOROPROPILENO, SOLVENTES INFLAMÁVEIS, APLICAÇÃO: TUBULAÇÃO DE REFRIGERAÇÃO, CARACTERÍSTICAS ADICIONAIS: TUBO DE ESPUMA ELASTOMÉRICA SINTÉTICA, TIPO: LÍQUIDO

Porte da empresa: ME/EPP

Lances (Obs: lances com * na frente foram excluídos pelo pregoeiro)

Valor do Lance	CNPJ/CPF	Data/Hora Registro
R\$ 6,4000	17.878.280/0001-38	26/05/2021 09:30:00:410

Não existem lances de desempate ME/EPP para o item

Eventos do Item

Evento	Data	Observações
Abertura	26/05/2021 15:34:37	Item aberto.
Encerramento sem prorrogação	26/05/2021 15:44:38	Item aguardando decisão sobre reinício ou encerramento da etapa aberta.
Encerramento etapa aberta	26/05/2021 15:45:52	Encerrada etapa aberta do item.
Encerramento	26/05/2021 15:45:52	Item encerrado.
Aceite de proposta	31/05/2021 13:59:39	Aceite individual da proposta. Fornecedor: PRISMA COMERCIO DE MATERIAIS DE CONSTRUCAO E OBRAS DE E, CNPJ/CPF: 17.878.280/0001-38, pelo melhor lance de R\$ 6,4000.
Habilitação de fornecedor	01/06/2021 14:36:59	Habilitação em grupo de propostas. Fornecedor: PRISMA COMERCIO DE MATERIAIS DE CONSTRUCAO E OBRAS DE E - CNPJ/CPF: 17.878.280/0001-38

Não existem intenções de recurso para o item

Item: 209 - Tubo plástico

Propostas Participaram deste item as empresas abaixo relacionadas, com suas respectivas propostas.

(As propostas com * na frente foram desclassificadas)

CNPJ/CPF	Fornecedor	ME/EPP Equiparada	Declaração ME/EPP	Quantidade	Valor Unit.	Valor Global	Data/Hora Registro
17.878.280/0001-38	PRISMA COMERCIO DE MATERIAIS DE	Sim	Sim	13	R\$ 120,2400	R\$ 1.563,1200	25/05/2021 16:36:24

CONSTRUCAO E
OBRAS DE E

Marca: FORTLEV

Fabricante: FORTLEV

Modelo / Versão: ESGOTO

Descrição Detalhada do Objeto Ofertado: TUBO PLÁSTICO, MATERIAL: PVC, DIÂMETRO: 150 MM, COMPRIMENTO: 6 M, APLICAÇÃO: ESGOTO

Porte da empresa: ME/EPP

Lances (Obs: lances com * na frente foram excluídos pelo pregoeiro)

Valor do Lance	CNPJ/CPF	Data/Hora Registro
R\$ 120,2400	17.878.280/0001-38	26/05/2021 09:30:00:410

Não existem lances de desempate ME/EPP para o item

Eventos do Item

Evento	Data	Observações
Abertura	26/05/2021 15:22:41	Item aberto.
Encerramento sem prorrogação	26/05/2021 15:32:42	Item aguardando decisão sobre reinício ou encerramento da etapa aberta.
Encerramento etapa aberta	26/05/2021 15:33:19	Encerrada etapa aberta do item.
Encerramento	26/05/2021 15:33:19	Item encerrado.
Aceite de proposta	31/05/2021 13:59:46	Aceite individual da proposta. Fornecedor: PRISMA COMERCIO DE MATERIAIS DE CONSTRUCAO E OBRAS DE E, CNPJ/CPF: 17.878.280/0001-38, pelo melhor lance de R\$ 120,2400.
Habilitação de fornecedor	01/06/2021 14:36:59	Habilitação em grupo de propostas. Fornecedor: PRISMA COMERCIO DE MATERIAIS DE CONSTRUCAO E OBRAS DE E - CNPJ/CPF: 17.878.280/0001-38

Não existem intenções de recurso para o item

Item: 210 - Tubo plástico

Propostas Participaram deste item as empresas abaixo relacionadas, com suas respectivas propostas.

(As propostas com * na frente foram desclassificadas)

CNPJ/CPF	Fornecedor	ME/EPP Equiparada	Declaração ME/EPP	Quantidade	Valor Unit.	Valor Global	Data/Hora Registro
34.521.390/0001-67	COMERCIO DE MATERIAIS DE CONSTRUCAO EIRELI	Sim	Sim	12	R\$ 80,1700	R\$ 962,0400	21/05/2021 10:40:52
17.878.280/0001-38	PRISMA COMERCIO DE MATERIAIS DE CONSTRUCAO E OBRAS DE E	Sim	Sim	12	R\$ 80,1700	R\$ 962,0400	25/05/2021 16:36:24

Marca: KEP

Fabricante: KEP

Modelo / Versão: KEP

Descrição Detalhada do Objeto Ofertado: Tubo plástico, material: pvc, diâmetro: 60 mm, comprimento: 6 m, aplicação: esgoto

Porte da empresa: ME/EPP

Marca: FORTLEV

Fabricante: FORTLEV

Modelo / Versão: ESGOTO

Descrição Detalhada do Objeto Ofertado: TUBO PLÁSTICO, MATERIAL: PVC, DIÂMETRO: 60 MM, COMPRIMENTO: 6 M, APLICAÇÃO: ESGOTO

Porte da empresa: ME/EPP

Lances (Obs: lances com * na frente foram excluídos pelo pregoeiro)

Valor do Lance	CNPJ/CPF	Data/Hora Registro
R\$ 80,1700	34.521.390/0001-67	26/05/2021 09:30:00:410
R\$ 80,1700	17.878.280/0001-38	26/05/2021 09:30:00:410

Não existem lances de desempate ME/EPP para o item

Eventos do Item

Evento	Data	Observações
Abertura	26/05/2021 15:22:44	Item aberto.
Encerramento sem prorrogação	26/05/2021 15:32:45	Item aguardando decisão sobre reinício ou encerramento da etapa aberta.
Encerramento etapa aberta	26/05/2021 15:33:22	Encerrada etapa aberta do item.
Sorteio eletrônico	26/05/2021 15:33:22	Item teve empate real para o valor 80,1700. Procedeu-se o sorteio eletrônico entre os fornecedores com propostas empatadas.
Encerramento	26/05/2021 15:33:22	Item encerrado.
Aceite de proposta	31/05/2021 13:59:53	Aceite individual da proposta. Fornecedor: PRISMA COMERCIO DE MATERIAIS DE CONSTRUCAO E OBRAS DE E, CNPJ/CPF: 17.878.280/0001-38, pelo melhor lance de R\$ 80,1700.
Habilitação de fornecedor	01/06/2021 14:36:59	Habilitação em grupo de propostas. Fornecedor: PRISMA COMERCIO DE MATERIAIS DE CONSTRUCAO E OBRAS DE E - CNPJ/CPF: 17.878.280/0001-38

Não existem intenções de recurso para o item

Item: 211 - Tubo pvc roscável

Propostas Participaram deste item as empresas abaixo relacionadas, com suas respectivas propostas.

(As propostas com * na frente foram desclassificadas)

CNPJ/CPF	Fornecedor	ME/EPP Equiparada	Declaração ME/EPP	Quantidade	Valor Unit.	Valor Global	Data/Hora Registro
34.521.390/0001-67	COMERCIO DE MATERIAIS DE CONSTRUCAO EIRELI	Sim	Sim	11	R\$ 22,8900	R\$ 251,7900	21/05/2021 10:45:15
	Marca: KEP						
	Fabricante: KEP						
	Modelo / Versão: KEP						
	Descrição Detalhada do Objeto Ofertado: Tubo pvc roscável, aplicação: hidráulica, diâmetro nominal: 3,4 pol, comprimento: 6 m						
	Porte da empresa: ME/EPP						
17.878.280/0001-38	PRISMA COMERCIO DE MATERIAIS DE CONSTRUCAO E OBRAS DE E	Sim	Sim	11	R\$ 22,8900	R\$ 251,7900	25/05/2021 16:27:20
	Marca: FORTLEV						
	Fabricante: FORTLEV						
	Modelo / Versão: PVC						
	Descrição Detalhada do Objeto Ofertado: TUBO PVC ROSCÁVEL, APLICAÇÃO: HIDRÁULICA, DIÂMETRO NOMINAL: 3,4 POL, COMPRIMENTO: 6 M						
	Porte da empresa: ME/EPP						

Lances (Obs: lances com * na frente foram excluídos pelo pregoeiro)

Valor do Lance	CNPJ/CPF	Data/Hora Registro
R\$ 22,8900	34.521.390/0001-67	26/05/2021 09:30:00:410
R\$ 22,8900	17.878.280/0001-38	26/05/2021 09:30:00:410

Não existem lances de desempate ME/EPP para o item

Eventos do Item

Evento	Data	Observações
Abertura	26/05/2021 15:22:48	Item aberto.
Encerramento sem prorrogação	26/05/2021 15:32:49	Item aguardando decisão sobre reinício ou encerramento da etapa aberta.
Encerramento etapa aberta	26/05/2021 15:33:24	Encerrada etapa aberta do item.
Sorteio eletrônico	26/05/2021 15:33:24	Item teve empate real para o valor 22,8900. Procedeu-se o sorteio eletrônico entre os fornecedores com propostas empatadas.
Encerramento	26/05/2021 15:33:24	Item encerrado.

Aceite de proposta	31/05/2021 14:00:05	Aceite individual da proposta. Fornecedor: PRISMA COMERCIO DE MATERIAIS DE CONSTRUCAO E OBRAS DE E, CNPJ/CPF: 17.878.280/0001-38, pelo melhor lance de R\$ 22,8900.
Habilitação de fornecedor	01/06/2021 14:36:59	Habilitação em grupo de propostas. Fornecedor: PRISMA COMERCIO DE MATERIAIS DE CONSTRUCAO E OBRAS DE E - CNPJ/CPF: 17.878.280/0001-38

Não existem intenções de recurso para o item

Item: 212 - Tubo hidráulico

Propostas Participaram deste item as empresas abaixo relacionadas, com suas respectivas propostas.

(As propostas com * na frente foram desclassificadas)

CNPJ/CPF	Fornecedor	ME/EPP Equiparada	Declaração ME/EPP	Quantidade	Valor Unit.	Valor Global	Data/Hora Registro
17.878.280/0001-38	PRISMA COMERCIO DE MATERIAIS DE CONSTRUCAO E OBRAS DE E	Sim	Sim	16	R\$ 39,9300	R\$ 638,8800	25/05/2021 16:27:20

Marca: FORTLEV

Fabricante: FORTLEV

Modelo / Versão: PVC

Descrição Detalhada do Objeto Ofertado: TUBO HIDRÁULICO, MATERIAL: PVC, DIÂMETRO: 50 MM, TIPO: SOLDÁVEL, APLICAÇÃO: TUBULAÇÃO DE ÁGUA, NORMAS TÉCNICAS: ABNT EB-892

Porte da empresa: ME/EPP

Lances (Obs: lances com * na frente foram excluídos pelo pregoeiro)

Valor do Lance	CNPJ/CPF	Data/Hora Registro
R\$ 39,9300	17.878.280/0001-38	26/05/2021 09:30:00:410

Não existem lances de desempate ME/EPP para o item

Eventos do Item

Evento	Data	Observações
Abertura	26/05/2021 15:22:55	Item aberto.
Encerramento sem prorrogação	26/05/2021 15:32:56	Item aguardando decisão sobre reinício ou encerramento da etapa aberta.
Encerramento etapa aberta	26/05/2021 15:33:27	Encerrada etapa aberta do item.
Encerramento	26/05/2021 15:33:27	Item encerrado.
Aceite de proposta	31/05/2021 14:00:18	Aceite individual da proposta. Fornecedor: PRISMA COMERCIO DE MATERIAIS DE CONSTRUCAO E OBRAS DE E, CNPJ/CPF: 17.878.280/0001-38, pelo melhor lance de R\$ 39,9300.
Habilitação de fornecedor	01/06/2021 14:36:59	Habilitação em grupo de propostas. Fornecedor: PRISMA COMERCIO DE MATERIAIS DE CONSTRUCAO E OBRAS DE E - CNPJ/CPF: 17.878.280/0001-38

Não existem intenções de recurso para o item

Item: 213 - Tubo pvc soldável

Propostas Participaram deste item as empresas abaixo relacionadas, com suas respectivas propostas.

(As propostas com * na frente foram desclassificadas)

CNPJ/CPF	Fornecedor	ME/EPP Equiparada	Declaração ME/EPP	Quantidade	Valor Unit.	Valor Global	Data/Hora Registro
34.521.390/0001-67	COMERCIO DE MATERIAIS DE CONSTRUCAO EIRELI	Sim	Sim	12	R\$ 20,6700	R\$ 248,0400	21/05/2021 10:45:15

Marca: KEP

Fabricante: KEP

Modelo / Versão: KEP

Descrição Detalhada do Objeto Ofertado: Tubo pvc soldável, aplicação: hidráulica, cor: marrom, diâmetro nominal: 20 mm, comprimento: 6 m, material: pvc rígido

Porte da empresa: ME/EPP

17.878.280/0001-38 PRISMA COMERCIO DE MATERIAIS DE CONSTRUCAO E OBRAS DE E Sim Sim 12 R\$ 20,6700 R\$ 248,0400 25/05/2021 16:27:20

Marca: FORTLEV

Fabricante: FORTLEV

Modelo / Versão: PVC

Descrição Detalhada do Objeto Ofertado: TUBO PVC SOLDÁVEL, APLICAÇÃO: HIDRÁULICA, COR: MARROM, DIÂMETRO NOMINAL: 20 MM, COMPRIMENTO: 6 M, MATERIAL: PVC RÍGIDO

Porte da empresa: ME/EPP

Lances (Obs: lances com * na frente foram excluídos pelo pregoeiro)

Valor do Lance	CNPJ/CPF	Data/Hora Registro
R\$ 20,6700	34.521.390/0001-67	26/05/2021 09:30:00:410
R\$ 20,6700	17.878.280/0001-38	26/05/2021 09:30:00:410

Não existem lances de desempate ME/EPP para o item

Eventos do Item

Evento	Data	Observações
Abertura	26/05/2021 15:23:50	Item aberto.
Encerramento sem prorrogação	26/05/2021 15:33:51	Item aguardando decisão sobre reinício ou encerramento da etapa aberta.
Encerramento etapa aberta	26/05/2021 15:35:02	Encerrada etapa aberta do item.
Sorteio eletrônico	26/05/2021 15:35:02	Item teve empate real para o valor 20,6700. Procedeu-se o sorteio eletrônico entre os fornecedores com propostas empatadas.
Encerramento	26/05/2021 15:35:02	Item encerrado.
Aceite de proposta	31/05/2021 14:00:27	Aceite individual da proposta. Fornecedor: PRISMA COMERCIO DE MATERIAIS DE CONSTRUCAO E OBRAS DE E, CNPJ/CPF: 17.878.280/0001-38, pelo melhor lance de R\$ 20,6700.
Habilitação de fornecedor	01/06/2021 14:36:59	Habilitação em grupo de propostas. Fornecedor: PRISMA COMERCIO DE MATERIAIS DE CONSTRUCAO E OBRAS DE E - CNPJ/CPF: 17.878.280/0001-38

Não existem intenções de recurso para o item

Item: 214 - Tubo pvc soldável

Propostas Participaram deste item as empresas abaixo relacionadas, com suas respectivas propostas.

(As propostas com * na frente foram desclassificadas)

CNPJ/CPF	Fornecedor	ME/EPP Equiparada	Declaração ME/EPP	Quantidade	Valor Unit.	Valor Global	Data/Hora Registro
34.521.390/0001-67	COMERCIO DE MATERIAIS DE CONSTRUCAO EIRELI	Sim	Sim	17	R\$ 15,4300	R\$ 262,3100	21/05/2021 10:45:15

Marca: KEP

Fabricante: KEP

Modelo / Versão: KEP

Descrição Detalhada do Objeto Ofertado: Tubo pvc soldável, aplicação: hidráulica, cor: marrom, diâmetro nominal: 25 mm, comprimento: 6 m, material: pvc rígido

Porte da empresa: ME/EPP

17.878.280/0001-38	PRISMA COMERCIO DE MATERIAIS DE CONSTRUCAO E OBRAS DE E	Sim	Sim	17	R\$ 15,4300	R\$ 262,3100	25/05/2021 16:27:20
--------------------	---	-----	-----	----	-------------	--------------	---------------------

Marca: FORTLEV

Fabricante: FORTLEV

Modelo / Versão: PVC

Descrição Detalhada do Objeto Ofertado: TUBO PVC SOLDÁVEL, APLICAÇÃO: HIDRÁULICA, COR: MARROM, DIÂMETRO NOMINAL: 25 MM, COMPRIMENTO: 6 M, MATERIAL: PVC RÍGIDO

Porte da empresa: ME/EPP

Lances (Obs: lances com * na frente foram excluídos pelo pregoeiro)

Valor do Lance	CNPJ/CPF	Data/Hora Registro
R\$ 15,4300	34.521.390/0001-67	26/05/2021 09:30:00:410
R\$ 15,4300	17.878.280/0001-38	26/05/2021 09:30:00:410

Não existem lances de desempate ME/EPP para o item

Eventos do Item

Evento	Data	Observações
Abertura	26/05/2021 15:26:38	Item aberto.
Encerramento sem prorrogação	26/05/2021 15:36:39	Item aguardando decisão sobre reinício ou encerramento da etapa aberta.
Encerramento etapa aberta	26/05/2021 15:37:01	Encerrada etapa aberta do item.
Sorteio eletrônico	26/05/2021 15:37:01	Item teve empate real para o valor 15,4300. Procedeu-se o sorteio eletrônico entre os fornecedores com propostas empatadas.
Encerramento	26/05/2021 15:37:01	Item encerrado.
Aceite de proposta	31/05/2021 14:00:34	Aceite individual da proposta. Fornecedor: PRISMA COMERCIO DE MATERIAIS DE CONSTRUCAO E OBRAS DE E, CNPJ/CPF: 17.878.280/0001-38, pelo melhor lance de R\$ 15,4300.
Habilitação de fornecedor	01/06/2021 14:36:59	Habilitação em grupo de propostas. Fornecedor: PRISMA COMERCIO DE MATERIAIS DE CONSTRUCAO E OBRAS DE E - CNPJ/CPF: 17.878.280/0001-38

Não existem intenções de recurso para o item

Item: 215 - Tubo pvc soldável

Propostas Participaram deste item as empresas abaixo relacionadas, com suas respectivas propostas.

(As propostas com * na frente foram desclassificadas)

CNPJ/CPF	Fornecedor	ME/EPP Equiparada	Declaração ME/EPP	Quantidade	Valor Unit.	Valor Global	Data/Hora Registro
17.878.280/0001-38	PRISMA COMERCIO DE MATERIAIS DE CONSTRUCAO E OBRAS DE E	Sim	Sim	10	R\$ 16,3100	R\$ 163,1000	25/05/2021 16:27:20

Marca: FORTLEV

Fabricante: FORTLEV

Modelo / Versão: PVC

Descrição Detalhada do Objeto Ofertado: TUBO PVC SOLDÁVEL, APLICAÇÃO: HIDRÁULICA, COR: BRANCA, DIÂMETRO NOMINAL: 75 MM, COMPRIMENTO: 6 M, MATERIAL: PVC RÍGIDO, CARACTERÍSTICAS ADICIONAIS: PBA,JUNTA ELÁSTICA,ANÉIS DE BORRACHA,CLASSE 12

Porte da empresa: ME/EPP

Lances (Obs: lances com * na frente foram excluídos pelo pregoeiro)

Valor do Lance	CNPJ/CPF	Data/Hora Registro
R\$ 16,3100	17.878.280/0001-38	26/05/2021 09:30:00:410

Não existem lances de desempate ME/EPP para o item

Eventos do Item

Evento	Data	Observações
Abertura	26/05/2021 15:25:37	Item aberto.
Encerramento sem prorrogação	26/05/2021 15:35:38	Item aguardando decisão sobre reinício ou encerramento da etapa aberta.
Encerramento	26/05/2021 15:36:06	Item encerrado.
Encerramento etapa aberta	26/05/2021 15:36:06	Encerrada etapa aberta do item.
Aceite de proposta	31/05/2021 14:00:40	Aceite individual da proposta. Fornecedor: PRISMA COMERCIO DE MATERIAIS DE CONSTRUCAO E OBRAS DE E, CNPJ/CPF: 17.878.280/0001-38, pelo melhor lance de R\$ 16,3100.
Habilitação de fornecedor	01/06/2021 14:36:59	Habilitação em grupo de propostas. Fornecedor: PRISMA COMERCIO DE MATERIAIS DE CONSTRUCAO E OBRAS DE E - CNPJ/CPF: 17.878.280/0001-38

Não existem intenções de recurso para o item**Item: 216 - Tubo descarga**

Propostas Participaram deste item as empresas abaixo relacionadas, com suas respectivas propostas.

(As propostas com * na frente foram desclassificadas)

CNPJ/CPF	Fornecedor	ME/EPP Equiparada	Declaração ME/EPP	Quantidade	Valor Unit.	Valor Global	Data/Hora Registro
34.521.390/0001-67	COMERCIO DE MATERIAIS DE CONSTRUCAO EIRELI	Sim	Sim	10	R\$ 5,9900	R\$ 59,9000	21/05/2021 10:45:15

Marca: KEP

Fabricante: KEP

Modelo / Versão: KEP

Descrição Detalhada do Objeto Ofertado: Tubo descarga, material: pvc, diâmetro: 38 mm, comprimento: 80 cm, características adicionais: com anel de vedação e joelho 90°, tipo: embutir

Porte da empresa: ME/EPP

17.878.280/0001-38	PRISMA COMERCIO DE MATERIAIS DE CONSTRUCAO E OBRAS DE E	Sim	Sim	10	R\$ 5,9900	R\$ 59,9000	25/05/2021 16:27:20
--------------------	---	-----	-----	----	------------	-------------	---------------------

Marca: FORTLEV

Fabricante: FORTLEV

Modelo / Versão: PVC

Descrição Detalhada do Objeto Ofertado: TUBO DESCARGA, MATERIAL: PVC, DIÂMETRO: 38 MM, COMPRIMENTO: 80 CM, CARACTERÍSTICAS ADICIONAIS: COM ANEL DE VEDAÇÃO E JOELHO 90°, TIPO: EMBUTIR

Porte da empresa: ME/EPP

Lances (Obs: lances com * na frente foram excluídos pelo pregoeiro)

Valor do Lance	CNPJ/CPF	Data/Hora Registro
R\$ 5,9900	34.521.390/0001-67	26/05/2021 09:30:00:410
R\$ 5,9900	17.878.280/0001-38	26/05/2021 09:30:00:410

Não existem lances de desempate ME/EPP para o item**Eventos do Item**

Evento	Data	Observações
Abertura	26/05/2021 15:26:22	Item aberto.
Encerramento sem prorrogação	26/05/2021 15:36:23	Item aguardando decisão sobre reinício ou encerramento da etapa aberta.
Encerramento etapa aberta	26/05/2021 15:37:04	Encerrada etapa aberta do item.
Sorteio eletrônico	26/05/2021 15:37:04	Item teve empate real para o valor 5,9900. Procedeu-se o sorteio eletrônico entre os fornecedores com propostas empatadas.
Encerramento	26/05/2021 15:37:04	Item encerrado.
Aceite de proposta	31/05/2021 14:00:48	Aceite individual da proposta. Fornecedor: COMERCIO DE MATERIAIS DE CONSTRUCAO EIRELI, CNPJ/CPF: 34.521.390/0001-67, pelo melhor lance de R\$ 5,9900.
Habilitação de fornecedor	01/06/2021 14:53:35	Habilitação em grupo de propostas. Fornecedor: COMERCIO DE MATERIAIS DE CONSTRUCAO EIRELI - CNPJ/CPF: 34.521.390/0001-67

Não existem intenções de recurso para o item**Item: 217 - Conexão hidráulica**

Propostas Participaram deste item as empresas abaixo relacionadas, com suas respectivas propostas.

(As propostas com * na frente foram desclassificadas)

CNPJ/CPF	Fornecedor	ME/EPP Equiparada	Declaração ME/EPP	Quantidade	Valor Unit.	Valor Global	Data/Hora Registro
34.521.390/0001-67	COMERCIO DE MATERIAIS DE	Sim	Sim	13	R\$ 10,7900	R\$ 140,2700	21/05/2021 10:45:15

CONSTRUCAO EIRELI

Marca: KEP**Fabricante:** KEP**Modelo / Versão:** KEP**Descrição Detalhada do Objeto Ofertado:** Conexão hidráulica, material: pvc - cloreto de polivinila, tipo: joelho 90°, tipo fixação: roscável, aplicação: instalação hidráulica e esgoto, bitola: 100 mm**Porte da empresa:** ME/EPP

17.878.280/0001-38	PRISMA COMERCIO DE MATERIAIS DE CONSTRUCAO E OBRAS DE E	Sim	Sim	13	R\$ 10,7900	R\$ 140,2700	25/05/2021 16:27:20
--------------------	---	-----	-----	----	-------------	--------------	---------------------

Marca: FORTLEV**Fabricante:** FORTLEV**Modelo / Versão:** PVC**Descrição Detalhada do Objeto Ofertado:** CONEXÃO HIDRÁULICA, MATERIAL: PVC - CLORETO DE POLIVINILA, TIPO: JOELHO 90°, TIPO FIXAÇÃO: ROSCÁVEL, APLICAÇÃO: INSTALAÇÃO HIDRÁULICA E ESGOTO, BITOLA: 100 MM**Porte da empresa:** ME/EPP**Lances** (Obs: lances com * na frente foram excluídos pelo pregoeiro)

Valor do Lance	CNPJ/CPF	Data/Hora Registro
R\$ 10,7900	34.521.390/0001-67	26/05/2021 09:30:00:410
R\$ 10,7900	17.878.280/0001-38	26/05/2021 09:30:00:410

Não existem lances de desempate ME/EPP para o item**Eventos do Item**

Evento	Data	Observações
Abertura	26/05/2021 15:32:19	Item aberto.
Encerramento sem prorrogação	26/05/2021 15:42:20	Item aguardando decisão sobre reinício ou encerramento da etapa aberta.
Encerramento etapa aberta	26/05/2021 15:42:26	Encerrada etapa aberta do item.
Sorteio eletrônico	26/05/2021 15:42:26	Item teve empate real para o valor 10,7900. Procedeu-se o sorteio eletrônico entre os fornecedores com propostas empatadas.
Encerramento	26/05/2021 15:42:26	Item encerrado.
Aceite de proposta	31/05/2021 14:00:58	Aceite individual da proposta. Fornecedor: PRISMA COMERCIO DE MATERIAIS DE CONSTRUCAO E OBRAS DE E, CNPJ/CPF: 17.878.280/0001-38, pelo melhor lance de R\$ 10,7900.
Habilitação de fornecedor	01/06/2021 14:36:59	Habilitação em grupo de propostas. Fornecedor: PRISMA COMERCIO DE MATERIAIS DE CONSTRUCAO E OBRAS DE E - CNPJ/CPF: 17.878.280/0001-38

Não existem intenções de recurso para o item**Item: 218 - Veda rosca****Propostas** Participaram deste item as empresas abaixo relacionadas, com suas respectivas propostas.

(As propostas com * na frente foram desclassificadas)

CNPJ/CPF	Fornecedor	ME/EPP Equiparada	Declaração ME/EPP	Quantidade	Valor Unit.	Valor Global	Data/Hora Registro
34.521.390/0001-67	COMERCIO DE MATERIAIS DE CONSTRUCAO EIRELI	Sim	Sim	26	R\$ 5,2000	R\$ 135,2000	21/05/2021 10:45:15

Marca: KALA**Fabricante:** KALA**Modelo / Versão:** KALA**Descrição Detalhada do Objeto Ofertado:** Veda rosca, tipo: fio, aplicação: instalações hidráulicas**Porte da empresa:** ME/EPP

17.878.280/0001-38	PRISMA COMERCIO DE MATERIAIS DE	Sim	Sim	26	R\$ 5,2000	R\$ 135,2000	25/05/2021 16:27:20
--------------------	---------------------------------	-----	-----	----	------------	--------------	---------------------

CONSTRUCAO E OBRAS DE
E

Marca: NOVAFLON

Fabricante: NOVAFLON

Modelo / Versão: FIO

Descrição Detalhada do Objeto Ofertado: VEDA ROSCA, TIPO: FIO, APLICAÇÃO: INSTALAÇÕES HIDRÁULICAS

Porte da empresa: ME/EPP

Lances (Obs: lances com * na frente foram excluídos pelo pregoeiro)

Valor do Lance	CNPJ/CPF	Data/Hora Registro
R\$ 5,2000	34.521.390/0001-67	26/05/2021 09:30:00:410
R\$ 5,2000	17.878.280/0001-38	26/05/2021 09:30:00:410

Não existem lances de desempate ME/EPP para o item

Eventos do Item

Evento	Data	Observações
Abertura	26/05/2021 15:32:24	Item aberto.
Encerramento sem prorrogação	26/05/2021 15:42:25	Item aguardando decisão sobre reinício ou encerramento da etapa aberta.
Encerramento etapa aberta	26/05/2021 15:42:29	Encerrada etapa aberta do item.
Sorteio eletrônico	26/05/2021 15:42:29	Item teve empate real para o valor 5,2000. Procedeu-se o sorteio eletrônico entre os fornecedores com propostas empatadas.
Encerramento	26/05/2021 15:42:29	Item encerrado.
Aceite de proposta	31/05/2021 14:01:11	Aceite individual da proposta. Fornecedor: PRISMA COMERCIO DE MATERIAIS DE CONSTRUCAO E OBRAS DE E, CNPJ/CPF: 17.878.280/0001-38, pelo melhor lance de R\$ 5,2000.
Habilitação de fornecedor	01/06/2021 14:36:59	Habilitação em grupo de propostas. Fornecedor: PRISMA COMERCIO DE MATERIAIS DE CONSTRUCAO E OBRAS DE E - CNPJ/CPF: 17.878.280/0001-38

Não existem intenções de recurso para o item

Item: 219 - Cola

Propostas Participaram deste item as empresas abaixo relacionadas, com suas respectivas propostas.

(As propostas com * na frente foram desclassificadas)

CNPJ/CPF	Fornecedor	ME/EPP Equiparada	Declaração ME/EPP	Quantidade	Valor Unit.	Valor Global	Data/Hora Registro
34.521.390/0001-67	COMERCIO DE MATERIAIS DE CONSTRUCAO EIRELI	Sim	Sim	6	R\$ 15,2000	R\$ 91,2000	21/05/2021 10:45:15

Marca: WORKER

Fabricante: WORKER

Modelo / Versão: WORKER

Descrição Detalhada do Objeto Ofertado: Cola, composição: resina sintética, cor: preto fosco, aplicação: vidro, borracha, plástico, pvc, metal, acrílico, náilon, características adicionais: pastosa, com cargas minerais, secagem rápida, tipo: monocomponente

Porte da empresa: ME/EPP

17.878.280/0001-38	PRISMA COMERCIO DE MATERIAIS DE CONSTRUCAO E OBRAS DE E	Sim	Sim	6	R\$ 15,2000	R\$ 91,2000	25/05/2021 16:27:20
--------------------	---	-----	-----	---	-------------	-------------	---------------------

Marca: TEKBOND

Fabricante: TEKBOND

Modelo / Versão: PVC

Descrição Detalhada do Objeto Ofertado: COLA, COMPOSIÇÃO: RESINA SINTÉTICA, COR: PRETO FOSCO, APLICAÇÃO: VIDRO, BORRACHA, PLÁSTICO, PVC, METAL, ACRÍLICO, NÁILON, CARACTERÍSTICAS ADICIONAIS: PASTOSA, COM CARGAS MINERAIS, SECAGEM RÁPIDA, TIPO: MONOCOMPONENTE

Porte da empresa: ME/EPP

Lances (Obs: lances com * na frente foram excluídos pelo pregoeiro)

Valor do Lance	CNPJ/CPF	Data/Hora Registro
R\$ 15,2000	34.521.390/0001-67	26/05/2021 09:30:00:410
R\$ 15,2000	17.878.280/0001-38	26/05/2021 09:30:00:410

Não existem lances de desempate ME/EPP para o item

Eventos do Item

Evento	Data	Observações
Abertura	26/05/2021 15:32:27	Item aberto.
Encerramento sem prorrogação	26/05/2021 15:42:28	Item aguardando decisão sobre reinício ou encerramento da etapa aberta.
Encerramento etapa aberta	26/05/2021 15:42:33	Encerrada etapa aberta do item.
Sorteio eletrônico	26/05/2021 15:42:33	Item teve empate real para o valor 15,2000. Procedeu-se o sorteio eletrônico entre os fornecedores com propostas empatadas.
Encerramento	26/05/2021 15:42:33	Item encerrado.
Aceite de proposta	31/05/2021 14:01:34	Aceite individual da proposta. Fornecedor: COMERCIO DE MATERIAIS DE CONSTRUCAO EIRELI, CNPJ/CPF: 34.521.390/0001-67, pelo melhor lance de R\$ 15,2000.
Habilitação de fornecedor	01/06/2021 14:53:35	Habilitação em grupo de propostas. Fornecedor: COMERCIO DE MATERIAIS DE CONSTRUCAO EIRELI - CNPJ/CPF: 34.521.390/0001-67

Não existem intenções de recurso para o item

Item: 220 - Conexão hidráulica

Propostas Participaram deste item as empresas abaixo relacionadas, com suas respectivas propostas.

(As propostas com * na frente foram desclassificadas)

CNPJ/CPF	Fornecedor	ME/EPP Equiparada	Declaração ME/EPP	Quantidade	Valor Unit.	Valor Global	Data/Hora Registro
17.878.280/0001-38	PRISMA COMERCIO DE MATERIAIS DE CONSTRUCAO E OBRAS DE E	Sim	Sim	15	R\$ 3,5800	R\$ 53,7000	25/05/2021 16:27:20

Marca: FORTLEV

Fabricante: FORTLEV

Modelo / Versão: PVC

Descrição Detalhada do Objeto Ofertado: CONEXÃO HIDRÁULICA, MATERIAL: PVC - CLORETO DE POLIVINILA, TIPO: LUVA DE CORRER, TIPO FIXAÇÃO: IRRIGA LF DEFOFO, APLICAÇÃO: IRRIGAÇÃO, COR: AZUL, BITOLA: 100 MM

Porte da empresa: ME/EPP

Lances (Obs: lances com * na frente foram excluídos pelo pregoeiro)

Valor do Lance	CNPJ/CPF	Data/Hora Registro
R\$ 3,5800	17.878.280/0001-38	26/05/2021 09:30:00:410

Não existem lances de desempate ME/EPP para o item

Eventos do Item

Evento	Data	Observações
Abertura	26/05/2021 15:32:30	Item aberto.
Encerramento sem prorrogação	26/05/2021 15:42:31	Item aguardando decisão sobre reinício ou encerramento da etapa aberta.
Encerramento etapa aberta	26/05/2021 15:42:37	Encerrada etapa aberta do item.
Encerramento	26/05/2021 15:42:37	Item encerrado.
Aceite de proposta	31/05/2021 14:01:53	Aceite individual da proposta. Fornecedor: PRISMA COMERCIO DE MATERIAIS DE CONSTRUCAO E OBRAS DE E, CNPJ/CPF: 17.878.280/0001-38, pelo melhor lance de R\$ 3,5800.
Habilitação de fornecedor	01/06/2021 14:36:59	Habilitação em grupo de propostas. Fornecedor: PRISMA COMERCIO DE MATERIAIS DE CONSTRUCAO E OBRAS DE E - CNPJ/CPF: 17.878.280/0001-38

Não existem intenções de recurso para o item

Item: 221 - Conexão hidráulica

Propostas Participaram deste item as empresas abaixo relacionadas, com suas respectivas propostas.

(As propostas com * na frente foram desclassificadas)

CNPJ/CPF	Fornecedor	ME/EPP Equiparada	Declaração ME/EPP	Quantidade	Valor Unit.	Valor Global	Data/Hora Registro
17.878.280/0001-38	PRISMA COMERCIO DE MATERIAIS DE CONSTRUCAO E OBRAS DE E	Sim	Sim	22	R\$ 2,6300	R\$ 57,8600	25/05/2021 12:24:07
Marca: FORTLEV Fabricante: FORTLEV Modelo / Versão: PVC Descrição Detalhada do Objeto Ofertado: CONEXÃO HIDRÁULICA, MATERIAL: PVC - CLORETO DE POLIVINILA, TIPO FIXAÇÃO: SOLDÁVEL, APLICAÇÃO: INSTALAÇÃO HIDRÁULICA, BITOLA: 40 MM, TIPO I: LUVA UNIÃO Porte da empresa: ME/EPP							

Lances (Obs: lances com * na frente foram excluídos pelo pregoeiro)

Valor do Lance	CNPJ/CPF	Data/Hora Registro
R\$ 2,6300	17.878.280/0001-38	26/05/2021 09:30:00:410

Não existem lances de desempate ME/EPP para o item

Eventos do Item

Evento	Data	Observações
Abertura	26/05/2021 15:33:56	Item aberto.
Encerramento sem prorrogação	26/05/2021 15:43:57	Item aguardando decisão sobre reinício ou encerramento da etapa aberta.
Encerramento etapa aberta	26/05/2021 15:45:57	Encerrada etapa aberta do item.
Encerramento	26/05/2021 15:45:57	Item encerrado.
Aceite de proposta	31/05/2021 14:02:00	Aceite individual da proposta. Fornecedor: PRISMA COMERCIO DE MATERIAIS DE CONSTRUCAO E OBRAS DE E, CNPJ/CPF: 17.878.280/0001-38, pelo melhor lance de R\$ 2,6300.
Habilitação de fornecedor	01/06/2021 14:36:59	Habilitação em grupo de propostas. Fornecedor: PRISMA COMERCIO DE MATERIAIS DE CONSTRUCAO E OBRAS DE E - CNPJ/CPF: 17.878.280/0001-38

Não existem intenções de recurso para o item

Item: 222 - Conexão hidráulica

Propostas Participaram deste item as empresas abaixo relacionadas, com suas respectivas propostas.

(As propostas com * na frente foram desclassificadas)

CNPJ/CPF	Fornecedor	ME/EPP Equiparada	Declaração ME/EPP	Quantidade	Valor Unit.	Valor Global	Data/Hora Registro
17.878.280/0001-38	PRISMA COMERCIO DE MATERIAIS DE CONSTRUCAO E OBRAS DE E	Sim	Sim	26	R\$ 4,1200	R\$ 107,1200	25/05/2021 12:24:07
Marca: FORTLEV Fabricante: FORTLEV Modelo / Versão: PVC Descrição Detalhada do Objeto Ofertado: CONEXÃO HIDRÁULICA, MATERIAL: PVC - CLORETO DE POLIVINILA, TIPO FIXAÇÃO: SOLDÁVEL, APLICAÇÃO: INSTALAÇÃO HIDRÁULICA, BITOLA: 32 MM, TIPO I: LUVA UNIÃO Porte da empresa: ME/EPP							
08.658.622/0001-13	J. J. VITALLI	Sim	Sim	26	R\$ 10,0000	R\$ 260,0000	25/05/2021 17:33:43

Marca: PLASTILIT**Fabricante:** PLASTILIT**Modelo / Versão:** 20002139**Descrição Detalhada do Objeto Ofertado:** Conexão hidráulica, material: pvc - cloreto de polivinila, tipo fixação: soldável, aplicação: instalação hidráulica, bitola: 32 mm, tipo i: luva união.**Porte da empresa:** ME/EPP**Lances** (Obs: lances com * na frente foram excluídos pelo pregoeiro)

Valor do Lance	CNPJ/CPF	Data/Hora Registro
R\$ 10,0000	08.658.622/0001-13	26/05/2021 09:30:00:410
R\$ 4,1200	17.878.280/0001-38	26/05/2021 09:30:00:410
R\$ 4,1100	08.658.622/0001-13	26/05/2021 15:42:05:290

Não existem lances de desempate ME/EPP para o item**Eventos do Item**

Evento	Data	Observações
Abertura	26/05/2021 15:35:27	Item aberto.
Encerramento sem prorrogação	26/05/2021 15:45:28	Item aguardando decisão sobre reinício ou encerramento da etapa aberta.
Encerramento	26/05/2021 15:45:59	Item encerrado.
Encerramento etapa aberta	26/05/2021 15:45:59	Encerrada etapa aberta do item.
Aceite de proposta	31/05/2021 14:02:22	Aceite individual da proposta. Fornecedor: J. J. VITALLI, CNPJ/CPF: 08.658.622/0001-13, pelo melhor lance de R\$ 4,1100.
Habilitação de fornecedor	01/06/2021 14:39:11	Habilitação em grupo de propostas. Fornecedor: J. J. VITALLI - CNPJ/CPF: 08.658.622/0001-13

Não existem intenções de recurso para o item**Item: 223 - Conexão hidráulica****Propostas** Participaram deste item as empresas abaixo relacionadas, com suas respectivas propostas.

(As propostas com * na frente foram desclassificadas)

CNPJ/CPF	Fornecedor	ME/EPP Equiparada	Declaração ME/EPP	Quantidade	Valor Unit.	Valor Global	Data/Hora Registro
17.878.280/0001-38	PRISMA COMERCIO DE MATERIAIS DE CONSTRUCAO E OBRAS DE E	Sim	Sim	29	R\$ 2,1000	R\$ 60,9000	25/05/2021 12:24:07

Marca: FORTLEV**Fabricante:** FORTLEV**Modelo / Versão:** PVC**Descrição Detalhada do Objeto Ofertado:** CONEXÃO HIDRÁULICA, MATERIAL: PVC - CLORETO DE POLIVINILA, TIPO FIXAÇÃO: SOLDÁVEL, APLICAÇÃO: INSTALAÇÃO HIDRÁULICA, BITOLA: 25 MM, TIPO I: LUVA UNIÃO**Porte da empresa:** ME/EPP

08.658.622/0001-13	J. J. VITALLI	Sim	Sim	29	R\$ 10,0000	R\$ 290,0000	25/05/2021 17:33:43
--------------------	---------------	-----	-----	----	-------------	--------------	---------------------

Marca: PLASTILIT**Fabricante:** PLASTILIT**Modelo / Versão:** 20002007**Descrição Detalhada do Objeto Ofertado:** Conexão hidráulica, material: pvc - cloreto de polivinila, tipo fixação: soldável, aplicação: instalação hidráulica, bitola: 25 mm, tipo i: luva união.**Porte da empresa:** ME/EPP**Lances** (Obs: lances com * na frente foram excluídos pelo pregoeiro)

Valor do Lance	CNPJ/CPF	Data/Hora Registro
R\$ 10,0000	08.658.622/0001-13	26/05/2021 09:30:00:410

R\$ 2,1000	17.878.280/0001-38	26/05/2021 09:30:00:410
R\$ 2,0900	08.658.622/0001-13	26/05/2021 15:42:12:633

Não existem lances de desempate ME/EPP para o item**Eventos do Item**

Evento	Data	Observações
Abertura	26/05/2021 15:35:30	Item aberto.
Encerramento sem prorrogação	26/05/2021 15:45:31	Item aguardando decisão sobre reinício ou encerramento da etapa aberta.
Encerramento etapa aberta	26/05/2021 15:46:01	Encerrada etapa aberta do item.
Encerramento	26/05/2021 15:46:01	Item encerrado.
Aceite de proposta	31/05/2021 14:02:32	Aceite individual da proposta. Fornecedor: J. J. VITALLI, CNPJ/CPF: 08.658.622/0001-13, pelo melhor lance de R\$ 2,0900.
Habilitação de fornecedor	01/06/2021 14:39:11	Habilitação em grupo de propostas. Fornecedor: J. J. VITALLI - CNPJ/CPF: 08.658.622/0001-13

Não existem intenções de recurso para o item**Item: 224 - Conexão hidráulica**

Propostas Participaram deste item as empresas abaixo relacionadas, com suas respectivas propostas.

(As propostas com * na frente foram desclassificadas)

CNPJ/CPF	Fornecedor	ME/EPP Equiparada	Declaração ME/EPP	Quantidade	Valor Unit.	Valor Global	Data/Hora Registro
17.878.280/0001-38	PRISMA COMERCIO DE MATERIAIS DE CONSTRUCAO E OBRAS DE E	Sim	Sim	28	R\$ 2,0700	R\$ 57,9600	25/05/2021 12:24:07

Marca: FORTLEV

Fabricante: FORTLEV

Modelo / Versão: PVC

Descrição Detalhada do Objeto Ofertado: CONEXÃO HIDRÁULICA, MATERIAL: PVC - CLORETO DE POLIVINILA, TIPO FIXAÇÃO: SOLDÁVEL, APLICAÇÃO: INSTALAÇÃO HIDRÁULICA, BITOLA: 20 MM, TIPO I: LUVA UNIÃO

Porte da empresa: ME/EPP

08.658.622/0001-13	J. J. VITALLI	Sim	Sim	28	R\$ 10,0000	R\$ 280,0000	25/05/2021 17:33:43
--------------------	---------------	-----	-----	----	-------------	--------------	---------------------

Marca: PLASTILIT

Fabricante: PLASTILIT

Modelo / Versão: 20002006

Descrição Detalhada do Objeto Ofertado: Conexão hidráulica, material: pvc - cloreto de polivinila, tipo fixação: soldável, aplicação: instalação hidráulica, bitola: 20 mm, tipo i: luva união.

Porte da empresa: ME/EPP

Lances (Obs: lances com * na frente foram excluídos pelo pregoeiro)

Valor do Lance	CNPJ/CPF	Data/Hora Registro
R\$ 10,0000	08.658.622/0001-13	26/05/2021 09:30:00:410
R\$ 2,0700	17.878.280/0001-38	26/05/2021 09:30:00:410
R\$ 2,0600	08.658.622/0001-13	26/05/2021 15:42:18:207
R\$ 2,0500	17.878.280/0001-38	26/05/2021 15:47:05:153
R\$ 2,0400	08.658.622/0001-13	26/05/2021 15:47:10:747
R\$ 2,0000	17.878.280/0001-38	26/05/2021 15:48:52:783
R\$ 1,9900	08.658.622/0001-13	26/05/2021 15:49:08:843
R\$ 1,9800	17.878.280/0001-38	26/05/2021 15:49:38:293
R\$ 1,9700	08.658.622/0001-13	26/05/2021 15:49:47:910
R\$ 1,9500	17.878.280/0001-38	26/05/2021 15:51:26:920
R\$ 1,9400	08.658.622/0001-13	26/05/2021 15:51:36:443

Não existem lances de desempate ME/EPP para o item**Eventos do Item**

Evento	Data	Observações
Abertura	26/05/2021 15:37:09	Item aberto.
Encerramento etapa aberta	26/05/2021 15:53:37	Encerrada etapa aberta do item.
Encerramento	26/05/2021 15:53:37	Item encerrado.
Aceite de proposta	31/05/2021 14:02:41	Aceite individual da proposta. Fornecedor: J. J. VITALLI, CNPJ/CPF: 08.658.622/0001-13, pelo melhor lance de R\$ 1,9400.
Habilitação de fornecedor	01/06/2021 14:39:11	Habilitação em grupo de propostas. Fornecedor: J. J. VITALLI - CNPJ/CPF: 08.658.622/0001-13

Não existem intenções de recurso para o item**Item: 225 - Conexão hidráulica**

Propostas Participaram deste item as empresas abaixo relacionadas, com suas respectivas propostas.

(As propostas com * na frente foram desclassificadas)

CNPJ/CPF	Fornecedor	ME/EPP Equiparada	Declaração ME/EPP	Quantidade	Valor Unit.	Valor Global	Data/Hora Registro
34.521.390/0001-67	COMERCIO DE MATERIAIS DE CONSTRUCAO EIRELI	Sim	Sim	25	R\$ 3,0900	R\$ 77,2500	21/05/2021 10:48:09
Marca: KEP							
Fabricante: KEP							
Modelo / Versão: KEP							
Descrição Detalhada do Objeto Ofertado: Conexão hidráulica, material: pvc - cloreto de polivinila, tipo: luva, tipo fixação: encaixe, aplicação: instalação sanitária, bitola: 50 mm							
Porte da empresa: ME/EPP							
17.878.280/0001-38	PRISMA COMERCIO DE MATERIAIS DE CONSTRUCAO E OBRAS DE E	Sim	Sim	25	R\$ 3,0900	R\$ 77,2500	25/05/2021 12:24:07
Marca: FORTLEV							
Fabricante: FORTLEV							
Modelo / Versão: PVC							
Descrição Detalhada do Objeto Ofertado: CONEXÃO HIDRÁULICA, MATERIAL: PVC - CLORETO DE POLIVINILA, TIPO: LUVA, TIPO FIXAÇÃO: ENCAIXE, APLICAÇÃO: INSTALAÇÃO SANITÁRIA, BITOLA: 50 MM							
Porte da empresa: ME/EPP							
08.658.622/0001-13	J. J. VITALLI	Sim	Sim	25	R\$ 10,0000	R\$ 250,0000	25/05/2021 17:33:43
Marca: PLASTILIT							
Fabricante: PLASTILIT							
Modelo / Versão: 20002040							
Descrição Detalhada do Objeto Ofertado: Conexão hidráulica, material: pvc - cloreto de polivinila, tipo: luva, tipo fixação: encaixe, aplicação: instalação sanitária, bitola: 50 mm.							
Porte da empresa: ME/EPP							

Lances (Obs: lances com * na frente foram excluídos pelo pregoeiro)

Valor do Lance	CNPJ/CPF	Data/Hora Registro
R\$ 10,0000	08.658.622/0001-13	26/05/2021 09:30:00:410
R\$ 3,0900	34.521.390/0001-67	26/05/2021 09:30:00:410
R\$ 3,0900	17.878.280/0001-38	26/05/2021 09:30:00:410
R\$ 3,0800	08.658.622/0001-13	26/05/2021 15:42:22:703
R\$ 3,0700	34.521.390/0001-67	26/05/2021 15:43:22:347
R\$ 3,0600	08.658.622/0001-13	26/05/2021 15:44:06:643

Não existem lances de desempate ME/EPP para o item**Eventos do Item**

Evento	Data	Observações
Abertura	26/05/2021 15:37:12	Item aberto.
Encerramento sem prorrogação	26/05/2021 15:47:13	Item aguardando decisão sobre reinício ou encerramento da etapa aberta.
Encerramento	26/05/2021 15:48:27	Item encerrado.
Encerramento etapa aberta	26/05/2021 15:48:27	Encerrada etapa aberta do item.
Aceite de proposta	31/05/2021 14:02:54	Aceite individual da proposta. Fornecedor: J. J. VITALLI, CNPJ/CPF: 08.658.622/0001-13, pelo melhor lance de R\$ 3,0600.
Habilitação de fornecedor	01/06/2021 14:39:11	Habilitação em grupo de propostas. Fornecedor: J. J. VITALLI - CNPJ/CPF: 08.658.622/0001-13

Não existem intenções de recurso para o item**Item: 226 - Conexão hidráulica**

Propostas Participaram deste item as empresas abaixo relacionadas, com suas respectivas propostas.

(As propostas com * na frente foram desclassificadas)

CNPJ/CPF	Fornecedor	ME/EPP Equiparada	Declaração ME/EPP	Quantidade	Valor Unit.	Valor Global	Data/Hora Registro
34.521.390/0001-67	COMERCIO DE MATERIAIS DE CONSTRUCAO EIRELI	Sim	Sim	23	R\$ 4,4000	R\$ 101,2000	21/05/2021 10:48:09

Marca: KEP

Fabricante: KEP

Modelo / Versão: KEP

Descrição Detalhada do Objeto Ofertado: Conexão hidráulica, material: pvc - cloreto de polivinila, tipo: luva de redução, tipo fixação: soldável, aplicação: instalações prediais água fria, bitola: 100 x 50 mm

Porte da empresa: ME/EPP

17.878.280/0001-38	PRISMA COMERCIO DE MATERIAIS DE CONSTRUCAO E OBRAS DE E	Sim	Sim	23	R\$ 4,4000	R\$ 101,2000	25/05/2021 12:24:07
--------------------	---	-----	-----	----	------------	--------------	------------------------

Marca: FORTLEV

Fabricante: FORTLEV

Modelo / Versão: PVC

Descrição Detalhada do Objeto Ofertado: CONEXÃO HIDRÁULICA, MATERIAL: PVC - CLORETO DE POLIVINILA, TIPO: LUVA DE REDUÇÃO, TIPO FIXAÇÃO: SOLDÁVEL, APLICAÇÃO: INSTALAÇÕES PREDIAIS ÁGUA FRIA, BITOLA: 100 X 50 MM

Porte da empresa: ME/EPP

Lances (Obs: lances com * na frente foram excluídos pelo pregoeiro)

Valor do Lance	CNPJ/CPF	Data/Hora Registro
R\$ 4,4000	34.521.390/0001-67	26/05/2021 09:30:00:410
R\$ 4,4000	17.878.280/0001-38	26/05/2021 09:30:00:410

Não existem lances de desempate ME/EPP para o item**Eventos do Item**

Evento	Data	Observações
Abertura	26/05/2021 15:37:16	Item aberto.
Encerramento sem prorrogação	26/05/2021 15:47:17	Item aguardando decisão sobre reinício ou encerramento da etapa aberta.
Encerramento etapa aberta	26/05/2021 15:48:29	Encerrada etapa aberta do item.
Sorteio eletrônico	26/05/2021 15:48:29	Item teve empate real para o valor 4,4000. Procedeu-se o sorteio eletrônico entre os fornecedores com propostas empatadas.
Encerramento	26/05/2021	Item encerrado.

15:48:29

Aceite de proposta 31/05/2021 14:03:22 Aceite individual da proposta. Fornecedor: COMERCIO DE MATERIAIS DE CONSTRUCAO EIRELI, CNPJ/CPF: 34.521.390/0001-67, pelo melhor lance de R\$ 4,4000.

Habilitação de fornecedor 01/06/2021 14:53:35 Habilitação em grupo de propostas. Fornecedor: COMERCIO DE MATERIAIS DE CONSTRUCAO EIRELI - CNPJ/CPF: 34.521.390/0001-67

Não existem intenções de recurso para o item

Item: 227 - Conexão hidráulica

Propostas Participaram deste item as empresas abaixo relacionadas, com suas respectivas propostas.

(As propostas com * na frente foram desclassificadas)

CNPJ/CPF	Fornecedor	ME/EPP Equiparada	Declaração ME/EPP	Quantidade	Valor Unit.	Valor Global	Data/Hora Registro
34.521.390/0001-67	COMERCIO DE MATERIAIS DE CONSTRUCAO EIRELI	Sim	Sim	22	R\$ 3,9800	R\$ 87,5600	21/05/2021 10:48:09

Marca: KEP

Fabricante: KEP

Modelo / Versão: KEP

Descrição Detalhada do Objeto Ofertado: Conexão hidráulica, material: pvc - cloreto de polivinila, tipo: luva de redução, tipo fixação: soldável, aplicação: instalações prediais água fria, bitola: 75 x 50 mm

Porte da empresa: ME/EPP

17.878.280/0001-38	PRISMA COMERCIO DE MATERIAIS DE CONSTRUCAO E OBRAS DE E	Sim	Sim	22	R\$ 3,9800	R\$ 87,5600	25/05/2021 12:24:07
--------------------	---	-----	-----	----	------------	-------------	------------------------

Marca: FORTLEV

Fabricante: FORTLEV

Modelo / Versão: PVC

Descrição Detalhada do Objeto Ofertado: CONEXÃO HIDRÁULICA, MATERIAL: PVC - CLORETO DE POLIVINILA, TIPO: LUVA DE REDUÇÃO, TIPO FIXAÇÃO: SOLDÁVEL, APLICAÇÃO: INSTALAÇÕES PREDIAIS ÁGUA FRIA, BITOLA: 75 X 50 MM

Porte da empresa: ME/EPP

Lances (Obs: lances com * na frente foram excluídos pelo pregoeiro)

Valor do Lance	CNPJ/CPF	Data/Hora Registro
R\$ 3,9800	34.521.390/0001-67	26/05/2021 09:30:00:410
R\$ 3,9800	17.878.280/0001-38	26/05/2021 09:30:00:410

Não existem lances de desempate ME/EPP para o item

Eventos do Item

Evento	Data	Observações
Abertura	26/05/2021 15:37:20	Item aberto.
Encerramento sem prorrogação	26/05/2021 15:47:21	Item aguardando decisão sobre reinício ou encerramento da etapa aberta.
Encerramento etapa aberta	26/05/2021 15:48:32	Encerrada etapa aberta do item.
Sorteio eletrônico	26/05/2021 15:48:32	Item teve empate real para o valor 3,9800. Procedeu-se o sorteio eletrônico entre os fornecedores com propostas empatadas.
Encerramento	26/05/2021 15:48:32	Item encerrado.
Aceite de proposta	31/05/2021 14:03:29	Aceite individual da proposta. Fornecedor: COMERCIO DE MATERIAIS DE CONSTRUCAO EIRELI, CNPJ/CPF: 34.521.390/0001-67, pelo melhor lance de R\$ 3,9800.
Habilitação de fornecedor	01/06/2021 14:53:35	Habilitação em grupo de propostas. Fornecedor: COMERCIO DE MATERIAIS DE CONSTRUCAO EIRELI - CNPJ/CPF: 34.521.390/0001-67

Não existem intenções de recurso para o item

Item: 228 - Conexão hidráulica

Propostas Participaram deste item as empresas abaixo relacionadas, com suas

respectivas propostas.

(As propostas com * na frente foram desclassificadas)

CNPJ/CPF	Fornecedor	ME/EPP Equiparada	Declaração ME/EPP	Quantidade	Valor Unit.	Valor Global	Data/Hora Registro
34.521.390/0001-67	COMERCIO DE MATERIAIS DE CONSTRUCAO EIRELI	Sim	Sim	21	R\$ 5,9300	R\$ 124,5300	21/05/2021 10:48:09

Marca: KEP

Fabricante: KEP

Modelo / Versão: KEP

Descrição Detalhada do Objeto Ofertado: Conexão hidráulica, material: pvc - cloreto de polivinila, tipo: luva de redução, tipo fixação: soldável, aplicação: instalações prediais água fria, bitola: 100 x 75 mm

Porte da empresa: ME/EPP

17.878.280/0001-38	PRISMA COMERCIO DE MATERIAIS DE CONSTRUCAO E OBRAS DE E	Sim	Sim	21	R\$ 5,9300	R\$ 124,5300	25/05/2021 12:24:07
--------------------	---	-----	-----	----	------------	--------------	---------------------

Marca: FORTLEV

Fabricante: FORTLEV

Modelo / Versão: PVC

Descrição Detalhada do Objeto Ofertado: CONEXÃO HIDRÁULICA, MATERIAL: PVC - CLORETO DE POLIVINILA, TIPO: LUVA DE REDUÇÃO, TIPO FIXAÇÃO: SOLDÁVEL, APLICAÇÃO: INSTALAÇÕES PREDIAIS ÁGUA FRIA, BITOLA: 100 X 75 MM

Porte da empresa: ME/EPP

Lances (Obs: lances com * na frente foram excluídos pelo pregoeiro)

Valor do Lance	CNPJ/CPF	Data/Hora Registro
R\$ 5,9300	34.521.390/0001-67	26/05/2021 09:30:00:410
R\$ 5,9300	17.878.280/0001-38	26/05/2021 09:30:00:410

Não existem lances de desempate ME/EPP para o item

Eventos do Item

Evento	Data	Observações
Abertura	26/05/2021 15:38:19	Item aberto.
Encerramento sem prorrogação	26/05/2021 15:48:20	Item aguardando decisão sobre reinício ou encerramento da etapa aberta.
Encerramento etapa aberta	26/05/2021 15:48:36	Encerrada etapa aberta do item.
Sorteio eletrônico	26/05/2021 15:48:36	Item teve empate real para o valor 5,9300. Procedeu-se o sorteio eletrônico entre os fornecedores com propostas empatadas.
Encerramento	26/05/2021 15:48:36	Item encerrado.
Aceite de proposta	31/05/2021 14:03:40	Aceite individual da proposta. Fornecedor: PRISMA COMERCIO DE MATERIAIS DE CONSTRUCAO E OBRAS DE E, CNPJ/CPF: 17.878.280/0001-38, pelo melhor lance de R\$ 5,9300.
Habilitação de fornecedor	01/06/2021 14:36:59	Habilitação em grupo de propostas. Fornecedor: PRISMA COMERCIO DE MATERIAIS DE CONSTRUCAO E OBRAS DE E - CNPJ/CPF: 17.878.280/0001-38

Não existem intenções de recurso para o item

Item: 229 - Conexão hidráulica

Propostas Participaram deste item as empresas abaixo relacionadas, com suas respectivas propostas.

(As propostas com * na frente foram desclassificadas)

CNPJ/CPF	Fornecedor	ME/EPP Equiparada	Declaração ME/EPP	Quantidade	Valor Unit.	Valor Global	Data/Hora Registro
17.878.280/0001-38	PRISMA COMERCIO DE MATERIAIS DE CONSTRUCAO E OBRAS DE E	Sim	Sim	21	R\$ 1,8400	R\$ 38,6400	25/05/2021 12:24:07

Marca: FORTLEV

Fabricante: FORTLEV

Modelo / Versão: PVC**Descrição Detalhada do Objeto Ofertado:** CONEXÃO HIDRÁULICA, MATERIAL: PVC, TIPO: LUVA DE REDUÇÃO, TIPO FIXAÇÃO: SOLDÁVEL, APLICAÇÃO: IRRIGAÇÃO, COR: AZUL, BITOLA I: 32 X 25 MM**Porte da empresa:** ME/EPP**Lances** (Obs: lances com * na frente foram excluídos pelo pregoeiro)

Valor do Lance	CNPJ/CPF	Data/Hora Registro
R\$ 1,8400	17.878.280/0001-38	26/05/2021 09:30:00:410

Não existem lances de desempate ME/EPP para o item**Eventos do Item**

Evento	Data	Observações
Abertura	26/05/2021 15:38:22	Item aberto.
Encerramento sem prorrogação	26/05/2021 15:48:23	Item aguardando decisão sobre reinício ou encerramento da etapa aberta.
Encerramento	26/05/2021 15:48:38	Item encerrado.
Encerramento etapa aberta	26/05/2021 15:48:38	Encerrada etapa aberta do item.
Aceite de proposta	31/05/2021 14:03:52	Aceite individual da proposta. Fornecedor: PRISMA COMERCIO DE MATERIAIS DE CONSTRUCAO E OBRAS DE E, CNPJ/CPF: 17.878.280/0001-38, pelo melhor lance de R\$ 1,8400.
Habilitação de fornecedor	01/06/2021 14:36:59	Habilitação em grupo de propostas. Fornecedor: PRISMA COMERCIO DE MATERIAIS DE CONSTRUCAO E OBRAS DE E - CNPJ/CPF: 17.878.280/0001-38

Não existem intenções de recurso para o item**Item: 230 - Conexão hidráulica****Propostas** Participaram deste item as empresas abaixo relacionadas, com suas respectivas propostas.

(As propostas com * na frente foram desclassificadas)

CNPJ/CPF	Fornecedor	ME/EPP Equiparada	Declaração ME/EPP	Quantidade	Valor Unit.	Valor Global	Data/Hora Registro
17.878.280/0001-38	PRISMA COMERCIO DE MATERIAIS DE CONSTRUCAO E OBRAS DE E	Sim	Sim	26	R\$ 2,0900	R\$ 54,3400	25/05/2021 12:24:07

Marca: FORTLEV**Fabricante:** FORTLEV**Modelo / Versão:** PVC**Descrição Detalhada do Objeto Ofertado:** CONEXÃO HIDRÁULICA, MATERIAL: PVC, TIPO: LUVA DE REDUÇÃO, TIPO FIXAÇÃO: SOLDÁVEL, APLICAÇÃO: IRRIGAÇÃO, COR: AZUL, BITOLA: 25 X 20 MM**Porte da empresa:** ME/EPP**Lances** (Obs: lances com * na frente foram excluídos pelo pregoeiro)

Valor do Lance	CNPJ/CPF	Data/Hora Registro
R\$ 2,0900	17.878.280/0001-38	26/05/2021 09:30:00:410

Não existem lances de desempate ME/EPP para o item**Eventos do Item**

Evento	Data	Observações
Abertura	26/05/2021 15:38:25	Item aberto.
Encerramento sem prorrogação	26/05/2021 15:48:26	Item aguardando decisão sobre reinício ou encerramento da etapa aberta.
Encerramento	26/05/2021 15:48:40	Item encerrado.
Encerramento etapa aberta	26/05/2021 15:48:40	Encerrada etapa aberta do item.
Aceite de proposta	31/05/2021 14:04:02	Aceite individual da proposta. Fornecedor: PRISMA COMERCIO DE MATERIAIS DE CONSTRUCAO E OBRAS DE E, CNPJ/CPF: 17.878.280/0001-38, pelo melhor lance de R\$ 2,0900.
Habilitação de fornecedor	01/06/2021 14:36:59	Habilitação em grupo de propostas. Fornecedor: PRISMA COMERCIO DE MATERIAIS DE CONSTRUCAO E OBRAS DE E - CNPJ/CPF: 17.878.280/0001-38

Não existem intenções de recurso para o item**Item: 231 - Conexão hidráulica**

Propostas Participaram deste item as empresas abaixo relacionadas, com suas respectivas propostas.

(As propostas com * na frente foram desclassificadas)

CNPJ/CPF	Fornecedor	ME/EPP Equiparada	Declaração ME/EPP	Quantidade	Valor Unit.	Valor Global	Data/Hora Registro
17.878.280/0001-38	PRISMA COMERCIO DE MATERIAIS DE CONSTRUCAO E OBRAS DE E	Sim	Sim	22	R\$ 11,9000	R\$ 261,8000	25/05/2021 12:17:38

Marca: FORTLEV

Fabricante: FORTLEV

Modelo / Versão: PVC

Descrição Detalhada do Objeto Ofertado: CONEXÃO HIDRÁULICA, MATERIAL: PPR, TIPO: TÊ REDUÇÃO CENTRAL, APLICAÇÃO: INSTALAÇÃO HIDRÁULICA, COR: VERDE, CARACTERÍSTICAS ADICIONAIS 1: FÊMEA, TIPO I: TÊ REDUÇÃO , CENTRAL E EXTREMA, BITOLA III: 50 X 25 X 50 MM

Porte da empresa: ME/EPP

Lances (Obs: lances com * na frente foram excluídos pelo pregoeiro)

Valor do Lance	CNPJ/CPF	Data/Hora Registro
R\$ 11,9000	17.878.280/0001-38	26/05/2021 09:30:00:410

Não existem lances de desempate ME/EPP para o item**Eventos do Item**

Evento	Data	Observações
Abertura	26/05/2021 15:38:27	Item aberto.
Encerramento sem prorrogação	26/05/2021 15:48:28	Item aguardando decisão sobre reinício ou encerramento da etapa aberta.
Encerramento	26/05/2021 15:48:43	Item encerrado.
Encerramento etapa aberta	26/05/2021 15:48:43	Encerrada etapa aberta do item.
Aceite de proposta	31/05/2021 14:04:15	Aceite individual da proposta. Fornecedor: PRISMA COMERCIO DE MATERIAIS DE CONSTRUCAO E OBRAS DE E, CNPJ/CPF: 17.878.280/0001-38, pelo melhor lance de R\$ 11,9000.
Habilitação de fornecedor	01/06/2021 14:36:59	Habilitação em grupo de propostas. Fornecedor: PRISMA COMERCIO DE MATERIAIS DE CONSTRUCAO E OBRAS DE E - CNPJ/CPF: 17.878.280/0001-38

Não existem intenções de recurso para o item**Item: 232 - Tê - conexão para tubos e canos - soldável**

Propostas Participaram deste item as empresas abaixo relacionadas, com suas respectivas propostas.

(As propostas com * na frente foram desclassificadas)

CNPJ/CPF	Fornecedor	ME/EPP Equiparada	Declaração ME/EPP	Quantidade	Valor Unit.	Valor Global	Data/Hora Registro
34.521.390/0001-67	COMERCIO DE MATERIAIS DE CONSTRUCAO EIRELI	Sim	Sim	23	R\$ 4,0400	R\$ 92,9200	21/05/2021 10:52:35

Marca: KEP

Fabricante: KEP

Modelo / Versão: KEP

Descrição Detalhada do Objeto Ofertado: Tê - conexão para tubos e canos - soldável, material: polipropileno, diâmetro entrada: 40 mm, diâmetro saída: 40 mm

Porte da empresa: ME/EPP

17.878.280/0001-38	PRISMA COMERCIO DE MATERIAIS DE CONSTRUCAO E OBRAS DE E	Sim	Sim	23	R\$ 4,0400	R\$ 92,9200	25/05/2021 12:17:38
--------------------	---	-----	-----	----	------------	-------------	---------------------

Marca: FORTLEV**Fabricante:** FORTLEV**Modelo / Versão:** PVC**Descrição Detalhada do Objeto Ofertado:** TÊ - CONEXÃO PARA TUBOS E CANOS - SOLDÁVEL, MATERIAL: POLIPROPILENO, DIÂMETRO ENTRADA: 40 MM, DIÂMETRO SAÍDA: 40 MM**Porte da empresa:** ME/EPP**Lances** (Obs: lances com * na frente foram excluídos pelo pregoeiro)

Valor do Lance	CNPJ/CPF	Data/Hora Registro
R\$ 4,0400	34.521.390/0001-67	26/05/2021 09:30:00:410
R\$ 4,0400	17.878.280/0001-38	26/05/2021 09:30:00:410

Não existem lances de desempate ME/EPP para o item**Eventos do Item**

Evento	Data	Observações
Abertura	26/05/2021 15:40:03	Item aberto.
Encerramento sem prorrogação	26/05/2021 15:50:04	Item aguardando decisão sobre reinício ou encerramento da etapa aberta.
Encerramento etapa aberta	26/05/2021 15:50:16	Encerrada etapa aberta do item.
Sorteio eletrônico	26/05/2021 15:50:16	Item teve empate real para o valor 4,0400. Procedeu-se o sorteio eletrônico entre os fornecedores com propostas empatadas.
Encerramento	26/05/2021 15:50:16	Item encerrado.
Aceite de proposta	31/05/2021 14:04:27	Aceite individual da proposta. Fornecedor: COMERCIO DE MATERIAIS DE CONSTRUCAO EIRELI, CNPJ/CPF: 34.521.390/0001-67, pelo melhor lance de R\$ 4,0400.
Habilitação de fornecedor	01/06/2021 14:53:35	Habilitação em grupo de propostas. Fornecedor: COMERCIO DE MATERIAIS DE CONSTRUCAO EIRELI - CNPJ/CPF: 34.521.390/0001-67

Não existem intenções de recurso para o item**Item: 233 - Tê - conexão para tubos e canos - soldável****Propostas** Participaram deste item as empresas abaixo relacionadas, com suas respectivas propostas.

(As propostas com * na frente foram desclassificadas)

CNPJ/CPF	Fornecedor	ME/EPP Equiparada	Declaração ME/EPP	Quantidade	Valor Unit.	Valor Global	Data/Hora Registro
34.521.390/0001-67	COMERCIO DE MATERIAIS DE CONSTRUCAO EIRELI	Sim	Sim	22	R\$ 2,4800	R\$ 54,5600	21/05/2021 10:52:35
Marca: KEP							
Fabricante: KEP							
Modelo / Versão: KEP							
Descrição Detalhada do Objeto Ofertado: Tê - conexão para tubos e canos - soldável, material: polipropileno, diâmetro entrada: 25 mm, diâmetro saída: 25 mm							
Porte da empresa: ME/EPP							
17.878.280/0001-38	PRISMA COMERCIO DE MATERIAIS DE CONSTRUCAO E OBRAS DE E	Sim	Sim	22	R\$ 2,4800	R\$ 54,5600	25/05/2021 12:17:38
Marca: FORTLEV							
Fabricante: FORTLEV							
Modelo / Versão: PVC							
Descrição Detalhada do Objeto Ofertado: TÊ - CONEXÃO PARA TUBOS E CANOS - SOLDÁVEL, MATERIAL: POLIPROPILENO, DIÂMETRO ENTRADA: 25 MM, DIÂMETRO SAÍDA: 25 MM							
Porte da empresa: ME/EPP							
08.658.622/0001-13	J. J. VITALLI	Sim	Sim	22	R\$ 10,0000	R\$ 220,0000	25/05/2021 17:35:09
Marca: PLASTILIT							

Fabricante: PLASTILIT**Modelo / Versão:** 20002010**Descrição Detalhada do Objeto Ofertado:** Tê - conexão para tubos e canos - soldável, material: polipropileno, diâmetro entrada: 25 mm, diâmetro saída: 25 mm.**Porte da empresa:** ME/EPP**Lances** (Obs: lances com * na frente foram excluídos pelo pregoeiro)

Valor do Lance	CNPJ/CPF	Data/Hora Registro
R\$ 10,0000	08.658.622/0001-13	26/05/2021 09:30:00:410
R\$ 2,4800	34.521.390/0001-67	26/05/2021 09:30:00:410
R\$ 2,4800	17.878.280/0001-38	26/05/2021 09:30:00:410
R\$ 2,4700	08.658.622/0001-13	26/05/2021 15:42:26:077
R\$ 2,4600	34.521.390/0001-67	26/05/2021 15:43:32:933
R\$ 2,4500	08.658.622/0001-13	26/05/2021 15:44:09:377
R\$ 2,4400	17.878.280/0001-38	26/05/2021 15:49:59:260
R\$ 2,4300	08.658.622/0001-13	26/05/2021 15:50:06:870

Não existem lances de desempate ME/EPP para o item**Eventos do Item**

Evento	Data	Observações
Abertura	26/05/2021 15:41:07	Item aberto.
Encerramento etapa aberta	26/05/2021 15:52:07	Encerrada etapa aberta do item.
Encerramento	26/05/2021 15:52:07	Item encerrado.
Aceite de proposta	31/05/2021 14:04:37	Aceite individual da proposta. Fornecedor: J. J. VITALLI, CNPJ/CPF: 08.658.622/0001-13, pelo melhor lance de R\$ 2,4300.
Habilitação de fornecedor	01/06/2021 14:39:11	Habilitação em grupo de propostas. Fornecedor: J. J. VITALLI - CNPJ/CPF: 08.658.622/0001-13

Não existem intenções de recurso para o item**Item: 234 - Conexão hidráulica****Propostas** Participaram deste item as empresas abaixo relacionadas, com suas respectivas propostas.

(As propostas com * na frente foram desclassificadas)

CNPJ/CPF	Fornecedor	ME/EPP Equiparada	Declaração ME/EPP	Quantidade	Valor Unit.	Valor Global	Data/Hora Registro
34.521.390/0001-67	COMERCIO DE MATERIAIS DE CONSTRUCAO EIRELI	Sim	Sim	22	R\$ 8,2800	R\$ 182,1600	21/05/2021 10:52:35

Marca: KEP**Fabricante:** KEP**Modelo / Versão:** KEP**Descrição Detalhada do Objeto Ofertado:** Conexão hidráulica, material: cunifer 10, tipo: tê, tipo fixação: soldável, aplicação: tubo, bitola: 100 mm, espessura parede: 2,5 mm, características adicionais 1: sem costura solda de topo para tubos**Porte da empresa:** ME/EPP

17.878.280/0001-38	PRISMA COMERCIO DE MATERIAIS DE CONSTRUCAO E OBRAS DE E	Sim	Sim	22	R\$ 8,2800	R\$ 182,1600	25/05/2021 12:17:38
--------------------	---	-----	-----	----	------------	--------------	---------------------

Marca: FORTLEV**Fabricante:** FORTLEV**Modelo / Versão:** PVC**Descrição Detalhada do Objeto Ofertado:** CONEXÃO HIDRÁULICA, MATERIAL: CUNIFER 10, TIPO: TÊ, TIPO FIXAÇÃO: SOLDÁVEL, APLICAÇÃO: TUBO, BITOLA: 100 MM, ESPESSURA PAREDE: 2,5 MM, CARACTERÍSTICAS ADICIONAIS 1: SEM COSTURA SOLDADA DE TOPO PARA TUBOS**Porte da empresa:** ME/EPP

Lances (Obs: lances com * na frente foram excluídos pelo pregoeiro)

Valor do Lance	CNPJ/CPF	Data/Hora Registro
R\$ 8,2800	34.521.390/0001-67	26/05/2021 09:30:00:410
R\$ 8,2800	17.878.280/0001-38	26/05/2021 09:30:00:410

Não existem lances de desempate ME/EPP para o item

Eventos do Item

Evento	Data	Observações
Abertura	26/05/2021 15:42:01	Item aberto.
Encerramento sem prorrogação	26/05/2021 15:52:02	Item aguardando decisão sobre reinício ou encerramento da etapa aberta.
Encerramento etapa aberta	26/05/2021 15:52:26	Encerrada etapa aberta do item.
Sorteio eletrônico	26/05/2021 15:52:26	Item teve empate real para o valor 8,2800. Procedeu-se o sorteio eletrônico entre os fornecedores com propostas empatadas.
Encerramento	26/05/2021 15:52:26	Item encerrado.
Aceite de proposta	31/05/2021 14:04:48	Aceite individual da proposta. Fornecedor: COMERCIO DE MATERIAIS DE CONSTRUCAO EIRELI, CNPJ/CPF: 34.521.390/0001-67, pelo melhor lance de R\$ 8,2800.
Habilitação de fornecedor	01/06/2021 14:53:35	Habilitação em grupo de propostas. Fornecedor: COMERCIO DE MATERIAIS DE CONSTRUCAO EIRELI - CNPJ/CPF: 34.521.390/0001-67

Não existem intenções de recurso para o item

Item: 235 - Conexão hidráulica

Propostas Participaram deste item as empresas abaixo relacionadas, com suas respectivas propostas.

(As propostas com * na frente foram desclassificadas)

CNPJ/CPF	Fornecedor	ME/EPP Equiparada	Declaração ME/EPP	Quantidade	Valor Unit.	Valor Global	Data/Hora Registro
17.878.280/0001-38	PRISMA COMERCIO DE MATERIAIS DE CONSTRUCAO E OBRAS DE E	Sim	Sim	22	R\$ 1,2900	R\$ 28,3800	25/05/2021 12:17:38

Marca: FORTLEV

Fabricante: FORTLEV

Modelo / Versão: PVC

Descrição Detalhada do Objeto Ofertado: CONEXÃO HIDRÁULICA, MATERIAL: PPR, TIPO: JOELHO 90°, APLICAÇÃO: INSTALAÇÃO HIDRÁULICA, COR: VERDE, CARACTERÍSTICAS ADICIONAIS 1: MACHO E FÊMEA, BITOLA II: 20 MM X 1,2 POL

Porte da empresa: ME/EPP

Lances (Obs: lances com * na frente foram excluídos pelo pregoeiro)

Valor do Lance	CNPJ/CPF	Data/Hora Registro
R\$ 1,2900	17.878.280/0001-38	26/05/2021 09:30:00:410

Não existem lances de desempate ME/EPP para o item

Eventos do Item

Evento	Data	Observações
Abertura	26/05/2021 15:42:04	Item aberto.
Encerramento sem prorrogação	26/05/2021 15:52:05	Item aguardando decisão sobre reinício ou encerramento da etapa aberta.
Encerramento	26/05/2021 15:52:29	Item encerrado.
Encerramento etapa aberta	26/05/2021 15:52:29	Encerrada etapa aberta do item.
Aceite de proposta	31/05/2021 14:04:56	Aceite individual da proposta. Fornecedor: PRISMA COMERCIO DE MATERIAIS DE CONSTRUCAO E OBRAS DE E, CNPJ/CPF: 17.878.280/0001-38, pelo melhor lance de R\$ 1,2900.
Habilitação de fornecedor	01/06/2021 14:36:59	Habilitação em grupo de propostas. Fornecedor: PRISMA COMERCIO DE MATERIAIS DE CONSTRUCAO E OBRAS DE E - CNPJ/CPF: 17.878.280/0001-38

Não existem intenções de recurso para o item

Item: 236 - Conexão hidráulica

Propostas Participaram deste item as empresas abaixo relacionadas, com suas respectivas propostas.

(As propostas com * na frente foram desclassificadas)

CNPJ/CPF	Fornecedor	ME/EPP Equiparada	Declaração ME/EPP	Quantidade	Valor Unit.	Valor Global	Data/Hora Registro
17.878.280/0001-38	PRISMA COMERCIO DE MATERIAIS DE CONSTRUCAO E OBRAS DE E	Sim	Sim	23	R\$ 1,4500	R\$ 33,3500	25/05/2021 12:17:38

Marca: FORTLEV

Fabricante: FORTLEV

Modelo / Versão: PVC

Descrição Detalhada do Objeto Ofertado: CONEXÃO HIDRÁULICA, MATERIAL: PPR, TIPO: JOELHO 90°, APLICAÇÃO: INSTALAÇÃO HIDRÁULICA, COR: VERDE, BITOLA: 40 MM, CARACTERÍSTICAS ADICIONAIS 1: FÊMEA

Porte da empresa: ME/EPP

Lances (Obs: lances com * na frente foram excluídos pelo pregoeiro)

Valor do Lance	CNPJ/CPF	Data/Hora Registro
R\$ 1,4500	17.878.280/0001-38	26/05/2021 09:30:00:410

Não existem lances de desempate ME/EPP para o item

Eventos do Item

Evento	Data	Observações
Abertura	26/05/2021 15:47:27	Item aberto.
Encerramento sem prorrogação	26/05/2021 15:57:28	Item aguardando decisão sobre reinício ou encerramento da etapa aberta.
Encerramento	26/05/2021 15:59:17	Item encerrado.
Encerramento etapa aberta	26/05/2021 15:59:17	Encerrada etapa aberta do item.
Aceite de proposta	31/05/2021 14:05:17	Aceite individual da proposta. Fornecedor: PRISMA COMERCIO DE MATERIAIS DE CONSTRUCAO E OBRAS DE E, CNPJ/CPF: 17.878.280/0001-38, pelo melhor lance de R\$ 1,4500.
Habilitação de fornecedor	01/06/2021 14:36:59	Habilitação em grupo de propostas. Fornecedor: PRISMA COMERCIO DE MATERIAIS DE CONSTRUCAO E OBRAS DE E - CNPJ/CPF: 17.878.280/0001-38

Não existem intenções de recurso para o item

Item: 237 - Conexão hidráulica

Propostas Participaram deste item as empresas abaixo relacionadas, com suas respectivas propostas.

(As propostas com * na frente foram desclassificadas)

CNPJ/CPF	Fornecedor	ME/EPP Equiparada	Declaração ME/EPP	Quantidade	Valor Unit.	Valor Global	Data/Hora Registro
17.878.280/0001-38	PRISMA COMERCIO DE MATERIAIS DE CONSTRUCAO E OBRAS DE E	Sim	Sim	26	R\$ 1,1000	R\$ 28,6000	25/05/2021 12:17:38

Marca: FORTLEV

Fabricante: FORTLEV

Modelo / Versão: PVC

Descrição Detalhada do Objeto Ofertado: CONEXÃO HIDRÁULICA, MATERIAL: PPR, TIPO: JOELHO 90°, APLICAÇÃO: INSTALAÇÃO HIDRÁULICA, COR: VERDE, BITOLA: 50 MM, CARACTERÍSTICAS ADICIONAIS 1: FÊMEA

Porte da empresa: ME/EPP

Lances (Obs: lances com * na frente foram excluídos pelo pregoeiro)

Valor do Lance	CNPJ/CPF	Data/Hora Registro
R\$ 1,1000	17.878.280/0001-38	26/05/2021 09:30:00:410

Não existem lances de desempate ME/EPP para o item**Eventos do Item**

Evento	Data	Observações
Abertura	26/05/2021 15:49:30	Item aberto.
Encerramento sem prorrogação	26/05/2021 15:59:31	Item aguardando decisão sobre reinício ou encerramento da etapa aberta.
Encerramento	27/05/2021 09:31:52	Item encerrado.
Encerramento etapa aberta	27/05/2021 09:31:52	Encerrada etapa aberta do item.
Aceite de proposta	31/05/2021 14:05:29	Aceite individual da proposta. Fornecedor: PRISMA COMERCIO DE MATERIAIS DE CONSTRUCAO E OBRAS DE E, CNPJ/CPF: 17.878.280/0001-38, pelo melhor lance de R\$ 1,1000.
Habilitação de fornecedor	01/06/2021 14:36:59	Habilitação em grupo de propostas. Fornecedor: PRISMA COMERCIO DE MATERIAIS DE CONSTRUCAO E OBRAS DE E - CNPJ/CPF: 17.878.280/0001-38

Não existem intenções de recurso para o item**Item: 238 - Conexão hidráulica**

Propostas Participaram deste item as empresas abaixo relacionadas, com suas respectivas propostas.

(As propostas com * na frente foram desclassificadas)

CNPJ/CPF	Fornecedor	ME/EPP Equiparada	Declaração ME/EPP	Quantidade	Valor Unit.	Valor Global	Data/Hora Registro
34.521.390/0001-67	COMERCIO DE MATERIAIS DE CONSTRUCAO EIRELI	Sim	Sim	20	R\$ 10,7900	R\$ 215,8000	21/05/2021 10:52:35
	Marca: KEP Fabricante: KEP Modelo / Versão: KEP Descrição Detalhada do Objeto Ofertado: Conexão hidráulica, material: pvc - cloreto de polivinila, tipo: joelho 90°, tipo fixação: roscável, aplicação: instalação hidráulica e esgoto, bitola: 100 mm Porte da empresa: ME/EPP						
17.878.280/0001-38	PRISMA COMERCIO DE MATERIAIS DE CONSTRUCAO E OBRAS DE E	Sim	Sim	20	R\$ 10,7900	R\$ 215,8000	25/05/2021 12:17:38
	Marca: FORTLEV Fabricante: FORTLEV Modelo / Versão: PVC Descrição Detalhada do Objeto Ofertado: CONEXÃO HIDRÁULICA, MATERIAL: PVC - CLORETO DE POLIVINILA, TIPO: JOELHO 90°, TIPO FIXAÇÃO: ROSCÁVEL, APLICAÇÃO: INSTALAÇÃO HIDRÁULICA E ESGOTO, BITOLA: 100 MM Porte da empresa: ME/EPP						
08.658.622/0001-13	J. J. VITALLI	Sim	Sim	20	R\$ 20,0000	R\$ 400,0000	25/05/2021 17:35:09
	Marca: PLASTILIT Fabricante: PLASTILIT Modelo / Versão: 20002037 Descrição Detalhada do Objeto Ofertado: Conexão hidráulica, material: pvc - cloreto de polivinila, tipo: joelho 90°, tipo fixação: roscável, aplicação: instalação hidráulica e esgoto, bitola: 100 mm. Porte da empresa: ME/EPP						

Lances (Obs: lances com * na frente foram excluídos pelo pregoeiro)

Valor do Lance	CNPJ/CPF	Data/Hora Registro
R\$ 20,0000	08.658.622/0001-13	26/05/2021 09:30:00:410
R\$ 10,7900	34.521.390/0001-67	26/05/2021 09:30:00:410
R\$ 10,7900	17.878.280/0001-38	26/05/2021 09:30:00:410
R\$ 10,7800	08.658.622/0001-13	26/05/2021 15:47:40:373

R\$ 10,5000	17.878.280/0001-38	26/05/2021 15:55:20:280
R\$ 10,4900	08.658.622/0001-13	26/05/2021 15:55:24:570
R\$ 10,3900	17.878.280/0001-38	26/05/2021 15:55:48:623
R\$ 10,3800	08.658.622/0001-13	26/05/2021 15:55:52:260
R\$ 10,3700	17.878.280/0001-38	26/05/2021 15:56:10:327
R\$ 10,3600	08.658.622/0001-13	26/05/2021 15:56:13:073
R\$ 10,3000	17.878.280/0001-38	26/05/2021 15:56:38:853
R\$ 10,2900	08.658.622/0001-13	26/05/2021 15:56:41:887
R\$ 10,2800	17.878.280/0001-38	26/05/2021 15:58:20:940
R\$ 10,2600	08.658.622/0001-13	26/05/2021 15:58:24:300
R\$ 10,2500	17.878.280/0001-38	26/05/2021 15:58:51:563
R\$ 10,2300	08.658.622/0001-13	26/05/2021 15:58:54:917
R\$ 10,2100	17.878.280/0001-38	26/05/2021 15:59:26:587
R\$ 10,2000	08.658.622/0001-13	26/05/2021 15:59:34:160
R\$ 10,1900	17.878.280/0001-38	26/05/2021 15:59:49:550
R\$ 10,1500	08.658.622/0001-13	26/05/2021 15:59:55:100
R\$ 10,1300	17.878.280/0001-38	26/05/2021 16:00:58:950
R\$ 10,1000	08.658.622/0001-13	26/05/2021 16:01:02:193
R\$ 10,0900	17.878.280/0001-38	26/05/2021 16:01:16:183
R\$ 10,0800	08.658.622/0001-13	26/05/2021 16:01:25:807
R\$ 10,0700	17.878.280/0001-38	26/05/2021 16:01:42:980
R\$ 10,0500	08.658.622/0001-13	26/05/2021 16:01:47:707
R\$ 10,0300	17.878.280/0001-38	26/05/2021 16:03:06:000
R\$ 10,0000	08.658.622/0001-13	26/05/2021 16:03:08:840
R\$ 9,9900	17.878.280/0001-38	26/05/2021 16:04:07:663
R\$ 9,9700	08.658.622/0001-13	26/05/2021 16:04:10:713
R\$ 9,9600	17.878.280/0001-38	26/05/2021 16:05:12:607
R\$ 9,9400	08.658.622/0001-13	26/05/2021 16:05:15:867
R\$ 9,9300	17.878.280/0001-38	26/05/2021 16:05:59:663
R\$ 9,9200	08.658.622/0001-13	26/05/2021 16:06:04:517
R\$ 9,9100	17.878.280/0001-38	26/05/2021 16:06:17:793
R\$ 9,9000	08.658.622/0001-13	26/05/2021 16:06:25:900
R\$ 9,8900	17.878.280/0001-38	26/05/2021 16:07:10:183
R\$ 9,8800	08.658.622/0001-13	26/05/2021 16:07:25:253
R\$ 9,8700	17.878.280/0001-38	26/05/2021 16:08:52:073
R\$ 9,8500	08.658.622/0001-13	26/05/2021 16:08:55:177
R\$ 9,8000	17.878.280/0001-38	26/05/2021 16:09:59:943
R\$ 9,7900	08.658.622/0001-13	26/05/2021 16:10:11:587
R\$ 9,7800	17.878.280/0001-38	26/05/2021 16:11:31:020
R\$ 9,7700	08.658.622/0001-13	26/05/2021 16:11:34:487
R\$ 9,5500	17.878.280/0001-38	26/05/2021 16:12:22:963
R\$ 9,5400	08.658.622/0001-13	26/05/2021 16:12:26:273
R\$ 9,3400	17.878.280/0001-38	26/05/2021 16:13:37:950
R\$ 9,3000	08.658.622/0001-13	26/05/2021 16:13:40:950
R\$ 8,9900	17.878.280/0001-38	26/05/2021 16:15:02:263
R\$ 8,9800	08.658.622/0001-13	26/05/2021 16:15:06:337
R\$ 8,9900	17.878.280/0001-38	26/05/2021 16:16:56:773
R\$ 8,8800	08.658.622/0001-13	26/05/2021 16:17:12:947
R\$ 8,7900	17.878.280/0001-38	26/05/2021 16:18:57:577
R\$ 8,6500	08.658.622/0001-13	26/05/2021 16:19:07:473
R\$ 8,6400	17.878.280/0001-38	26/05/2021 16:21:06:703
R\$ 8,5000	08.658.622/0001-13	26/05/2021 16:21:15:693

Não existem lances de desempate ME/EPP para o item

Eventos do Item

Evento	Data	Observações
Abertura	26/05/2021 15:47:33	Item aberto.
Encerramento etapa aberta	26/05/2021 16:23:16	Encerrada etapa aberta do item.
Encerramento	26/05/2021	Item encerrado.

	16:23:16	
Aceite de proposta	31/05/2021 14:05:41	Aceite individual da proposta. Fornecedor: J. J. VITALLI, CNPJ/CPF: 08.658.622/0001-13, pelo melhor lance de R\$ 8,5000.
Habilitação de fornecedor	01/06/2021 14:39:11	Habilitação em grupo de propostas. Fornecedor: J. J. VITALLI - CNPJ/CPF: 08.658.622/0001-13

Não existem intenções de recurso para o item

Item: 239 - Conexão hidráulica

Propostas Participaram deste item as empresas abaixo relacionadas, com suas respectivas propostas.

(As propostas com * na frente foram desclassificadas)

CNPJ/CPF	Fornecedor	ME/EPP Equiparada	Declaração ME/EPP	Quantidade	Valor Unit.	Valor Global	Data/Hora Registro
34.521.390/0001-67	COMERCIO DE MATERIAIS DE CONSTRUCAO EIRELI	Sim	Sim	26	R\$ 2,2300	R\$ 57,9800	21/05/2021 10:52:35

Marca: KEP

Fabricante: KEP

Modelo / Versão: KEP

Descrição Detalhada do Objeto Ofertado: Conexão hidráulica, material: pvc - cloreto de polivinila, tipo: joelho 90°, tipo fixação: roscável, aplicação: instalação hidráulica, bitola: 75 mm

Porte da empresa: ME/EPP

17.878.280/0001-38	PRISMA COMERCIO DE MATERIAIS DE CONSTRUCAO E OBRAS DE E	Sim	Sim	26	R\$ 2,2300	R\$ 57,9800	25/05/2021 12:17:38
--------------------	---	-----	-----	----	------------	-------------	------------------------

Marca: FORTLEV

Fabricante: FORTLEV

Modelo / Versão: PVC

Descrição Detalhada do Objeto Ofertado: CONEXÃO HIDRÁULICA, MATERIAL: PVC - CLORETO DE POLIVINILA, TIPO: JOELHO 90°, TIPO FIXAÇÃO: ROSCÁVEL, APLICAÇÃO: INSTALAÇÃO HIDRÁULICA, BITOLA: 75 MM

Porte da empresa: ME/EPP

Lances (Obs: lances com * na frente foram excluídos pelo pregoeiro)

Valor do Lance	CNPJ/CPF	Data/Hora Registro
R\$ 2,2300	34.521.390/0001-67	26/05/2021 09:30:00:410
R\$ 2,2300	17.878.280/0001-38	26/05/2021 09:30:00:410

Não existem lances de desempate ME/EPP para o item

Eventos do Item

Evento	Data	Observações
Abertura	26/05/2021 15:47:37	Item aberto.
Encerramento sem prorrogação	26/05/2021 15:57:38	Item aguardando decisão sobre reinício ou encerramento da etapa aberta.
Encerramento etapa aberta	27/05/2021 09:31:58	Encerrada etapa aberta do item.
Sorteio eletrônico	27/05/2021 09:31:58	Item teve empate real para o valor 2,2300. Procedeu-se o sorteio eletrônico entre os fornecedores com propostas empatadas.
Encerramento	27/05/2021 09:31:58	Item encerrado.
Aceite de proposta	31/05/2021 14:05:53	Aceite individual da proposta. Fornecedor: COMERCIO DE MATERIAIS DE CONSTRUCAO EIRELI, CNPJ/CPF: 34.521.390/0001-67, pelo melhor lance de R\$ 2,2300.
Habilitação de fornecedor	01/06/2021 14:53:35	Habilitação em grupo de propostas. Fornecedor: COMERCIO DE MATERIAIS DE CONSTRUCAO EIRELI - CNPJ/CPF: 34.521.390/0001-67

Não existem intenções de recurso para o item

Item: 240 - Conexão hidráulica

Propostas Participaram deste item as empresas abaixo relacionadas, com suas

respectivas propostas.

(As propostas com * na frente foram desclassificadas)

CNPJ/CPF	Fornecedor	ME/EPP Equiparada	Declaração ME/EPP	Quantidade	Valor Unit.	Valor Global	Data/Hora Registro
34.521.390/0001-67	COMERCIO DE MATERIAIS DE CONSTRUCAO EIRELI	Sim	Sim	17	R\$ 1,9400	R\$ 32,9800	21/05/2021 10:52:35

Marca: KEP

Fabricante: KEP

Modelo / Versão: KEP

Descrição Detalhada do Objeto Ofertado: Conexão hidráulica, material: pvc - cloreto de polivinila, tipo: joelho 90°, tipo fixação: roscável, aplicação: instalações prediais água fria e quente, bitola: 50 mm

Porte da empresa: ME/EPP

17.878.280/0001-38	PRISMA COMERCIO DE MATERIAIS DE CONSTRUCAO E OBRAS DE E	Sim	Sim	17	R\$ 1,9400	R\$ 32,9800	25/05/2021 12:17:38
--------------------	---	-----	-----	----	------------	-------------	---------------------

Marca: FORTLEV

Fabricante: FORTLEV

Modelo / Versão: PVC

Descrição Detalhada do Objeto Ofertado: CONEXÃO HIDRÁULICA, MATERIAL: PVC - CLORETO DE POLIVINILA, TIPO: JOELHO 90°, TIPO FIXAÇÃO: ROSCÁVEL, APLICAÇÃO: INSTALAÇÕES PREDIAIS ÁGUA FRIA E QUENTE, BITOLA: 50 MM

Porte da empresa: ME/EPP

Lances (Obs: lances com * na frente foram excluídos pelo pregoeiro)

Valor do Lance	CNPJ/CPF	Data/Hora Registro
R\$ 1,9400	34.521.390/0001-67	26/05/2021 09:30:00:410
R\$ 1,9400	17.878.280/0001-38	26/05/2021 09:30:00:410

Não existem lances de desempate ME/EPP para o item

Eventos do Item

Evento	Data	Observações
Abertura	26/05/2021 15:50:53	Item aberto.
Encerramento sem prorrogação	26/05/2021 16:00:54	Item aguardando decisão sobre reinício ou encerramento da etapa aberta.
Encerramento etapa aberta	27/05/2021 09:32:01	Encerrada etapa aberta do item.
Sorteio eletrônico	27/05/2021 09:32:01	Item teve empate real para o valor 1,9400. Procedeu-se o sorteio eletrônico entre os fornecedores com propostas empatadas.
Encerramento	27/05/2021 09:32:01	Item encerrado.
Aceite de proposta	31/05/2021 14:06:05	Aceite individual da proposta. Fornecedor: COMERCIO DE MATERIAIS DE CONSTRUCAO EIRELI, CNPJ/CPF: 34.521.390/0001-67, pelo melhor lance de R\$ 1,9400.
Habilitação de fornecedor	01/06/2021 14:53:35	Habilitação em grupo de propostas. Fornecedor: COMERCIO DE MATERIAIS DE CONSTRUCAO EIRELI - CNPJ/CPF: 34.521.390/0001-67

Não existem intenções de recurso para o item

Item: 241 - Azulejo

Propostas Participaram deste item as empresas abaixo relacionadas, com suas respectivas propostas.

(As propostas com * na frente foram desclassificadas)

CNPJ/CPF	Fornecedor	ME/EPP Equiparada	Declaração ME/EPP	Quantidade	Valor Unit.	Valor Global	Data/Hora Registro
34.521.390/0001-67	COMERCIO DE MATERIAIS DE CONSTRUCAO EIRELI	Sim	Sim	160	R\$ 20,0000	R\$ 3.200,0000	21/05/2021 10:59:53

Marca: INCENOR

Fabricante: INCENOR

Modelo / Versão: INCENOR

Descrição Detalhada do Objeto Ofertado: Azulejo, material: cerâmica, formato: retangular, comprimento: 60 cm, largura: 30 cm, cor: branco fosco, características adicionais: classe "a"

Porte da empresa: ME/EPP

17.878.280/0001-38	PRISMA COMERCIO DE MATERIAIS DE CONSTRUCAO E OBRAS DE E	Sim	Sim	160	R\$ 20,0000	R\$ 3.200,0000	25/05/2021 12:08:06
--------------------	---	-----	-----	-----	-------------	----------------	---------------------

Marca: TECNOGRES

Fabricante: TECNOGRES

Modelo / Versão: RETANGULAR

Descrição Detalhada do Objeto Ofertado: AZULEJO, MATERIAL: CERÂMICA, FORMATO: RETANGULAR, COMPRIMENTO: 60 CM, LARGURA: 30 CM, COR: BRANCO FOSCO, CARACTERÍSTICAS ADICIONAIS: CLASSE "A"

Porte da empresa: ME/EPP

Lances (Obs: lances com * na frente foram excluídos pelo pregoeiro)

Valor do Lance	CNPJ/CPF	Data/Hora Registro
R\$ 20,0000	34.521.390/0001-67	26/05/2021 09:30:00:410
R\$ 20,0000	17.878.280/0001-38	26/05/2021 09:30:00:410

Não existem lances de desempate ME/EPP para o item

Eventos do Item

Evento	Data	Observações
Abertura	26/05/2021 15:50:57	Item aberto.
Encerramento sem prorrogação	26/05/2021 16:00:58	Item aguardando decisão sobre reinício ou encerramento da etapa aberta.
Encerramento etapa aberta	27/05/2021 09:32:05	Encerrada etapa aberta do item.
Sorteio eletrônico	27/05/2021 09:32:05	Item teve empate real para o valor 20,0000. Procedeu-se o sorteio eletrônico entre os fornecedores com propostas empatadas.
Encerramento	27/05/2021 09:32:05	Item encerrado.
Recusa de proposta	31/05/2021 14:10:06	Recusa da proposta. Fornecedor: COMERCIO DE MATERIAIS DE CONSTRUCAO EIRELI, CNPJ/CPF: 34.521.390/0001-67, pelo melhor lance de R\$ 20,0000. Motivo: Após diligencias, constatou-se que a marca ofertada não atende as especificações ou medidas para o produto em questão, de acordo com o termo de referência do certame.
Aceite de proposta	31/05/2021 14:10:56	Aceite individual da proposta. Fornecedor: PRISMA COMERCIO DE MATERIAIS DE CONSTRUCAO E OBRAS DE E, CNPJ/CPF: 17.878.280/0001-38, pelo melhor lance de R\$ 20,0000.
Habilitação de fornecedor	01/06/2021 14:36:59	Habilitação em grupo de propostas. Fornecedor: PRISMA COMERCIO DE MATERIAIS DE CONSTRUCAO E OBRAS DE E - CNPJ/CPF: 17.878.280/0001-38

Não existem intenções de recurso para o item

Item: 242 - Lajota

Propostas Participaram deste item as empresas abaixo relacionadas, com suas respectivas propostas.

(As propostas com * na frente foram desclassificadas)

CNPJ/CPF	Fornecedor	ME/EPP Equiparada	Declaração ME/EPP	Quantidade	Valor Unit.	Valor Global	Data/Hora Registro
34.521.390/0001-67	COMERCIO DE MATERIAIS DE CONSTRUCAO EIRELI	Sim	Sim	67	R\$ 15,7700	R\$ 1.056,5900	21/05/2021 10:59:53

Marca: INCENOR

Fabricante: INCENOR

Modelo / Versão: INCENOR

Descrição Detalhada do Objeto Ofertado: Lajota, material: cerâmica, aplicação: piso, cor: branca, comprimento: 30 cm, largura: 30 cm, tipo: pei 4, característica adicionais: anti-derrapante

Porte da empresa: ME/EPP

17.878.280/0001-38	PRISMA COMERCIO DE MATERIAIS DE	Sim	Sim	67	R\$ 15,7700	R\$ 1.056,5900	25/05/2021 12:08:06
--------------------	---------------------------------	-----	-----	----	-------------	----------------	---------------------

CONSTRUCAO E OBRAS
DE E

Marca: TECNOGRES

Fabricante: TECNOGRES

Modelo / Versão: ANTI-DERRAPANTE

Descrição Detalhada do Objeto Ofertado: LAJOTA, MATERIAL: CERÂMICA, APLICAÇÃO: PISO, COR: BRANCA, COMPRIMENTO: 30 CM, LARGURA: 30 CM, TIPO: PEI 4, CARACTERÍSTICA ADICIONAIS: ANTI-DERRAPANTE

Porte da empresa: ME/EPP

Lances (Obs: lances com * na frente foram excluídos pelo pregoeiro)

Valor do Lance	CNPJ/CPF	Data/Hora Registro
R\$ 15,7700	34.521.390/0001-67	26/05/2021 09:30:00:410
R\$ 15,7700	17.878.280/0001-38	26/05/2021 09:30:00:410

Não existem lances de desempate ME/EPP para o item

Eventos do Item

Evento	Data	Observações
Abertura	26/05/2021 15:51:00	Item aberto.
Encerramento sem prorrogação	26/05/2021 16:01:01	Item aguardando decisão sobre reinício ou encerramento da etapa aberta.
Encerramento etapa aberta	27/05/2021 09:32:10	Encerrada etapa aberta do item.
Sorteio eletrônico	27/05/2021 09:32:10	Item teve empate real para o valor 15,7700. Procedeu-se o sorteio eletrônico entre os fornecedores com propostas empatadas.
Encerramento	27/05/2021 09:32:10	Item encerrado.
Recusa de proposta	31/05/2021 14:13:10	Recusa da proposta. Fornecedor: COMERCIO DE MATERIAIS DE CONSTRUCAO EIRELI, CNPJ/CPF: 34.521.390/0001-67, pelo melhor lance de R\$ 15,7700. Motivo: ias, constatou-se que a marca ofertada não atende as especificações ou medidas para o produto em questão, de acordo com o termo de referência do certame.
Aceite de proposta	31/05/2021 14:13:16	Aceite individual da proposta. Fornecedor: PRISMA COMERCIO DE MATERIAIS DE CONSTRUCAO E OBRAS DE E, CNPJ/CPF: 17.878.280/0001-38, pelo melhor lance de R\$ 15,7700.
Habilitação de fornecedor	01/06/2021 14:53:35	Habilitação em grupo de propostas. Fornecedor: PRISMA COMERCIO DE MATERIAIS DE CONSTRUCAO E OBRAS DE E - CNPJ/CPF: 17.878.280/0001-38

Não existem intenções de recurso para o item

Item: 243 - Azulejo

Propostas Participaram deste item as empresas abaixo relacionadas, com suas respectivas propostas.

(As propostas com * na frente foram desclassificadas)

CNPJ/CPF	Fornecedor	ME/EPP Equiparada	Declaração ME/EPP	Quantidade	Valor Unit.	Valor Global	Data/Hora Registro
17.878.280/0001-38	PRISMA COMERCIO DE MATERIAIS DE CONSTRUCAO E OBRAS DE E	Sim	Sim	400	R\$ 40,1900	R\$ 16.076,0000	25/05/2021 12:08:06

Marca: TECNOGRES

Fabricante: TECNOGRES

Modelo / Versão: PEI 5

Descrição Detalhada do Objeto Ofertado: AZULEJO, MATERIAL: PORCELANATO, COMPRIMENTO: 60 CM, LARGURA: 60 CM, COR: MARFIN, CARACTERÍSTICAS ADICIONAIS: PI 5, CLASSE "A", ACABAMENTO POLIDO

Porte da empresa: ME/EPP

Lances (Obs: lances com * na frente foram excluídos pelo pregoeiro)

Valor do Lance	CNPJ/CPF	Data/Hora Registro
R\$ 40,1900	17.878.280/0001-38	26/05/2021 09:30:00:410

Não existem lances de desempate ME/EPP para o item

Eventos do Item

Evento	Data	Observações
--------	------	-------------

Abertura	26/05/2021 15:51:02	Item aberto.
Encerramento sem prorrogação	26/05/2021 16:01:03	Item aguardando decisão sobre reinício ou encerramento da etapa aberta.
Encerramento etapa aberta	27/05/2021 09:32:12	Encerrada etapa aberta do item.
Encerramento	27/05/2021 09:32:12	Item encerrado.
Aceite de proposta	31/05/2021 14:13:45	Aceite individual da proposta. Fornecedor: PRISMA COMERCIO DE MATERIAIS DE CONSTRUCAO E OBRAS DE E, CNPJ/CPF: 17.878.280/0001-38, pelo melhor lance de R\$ 40,1900.
Habilitação de fornecedor	01/06/2021 14:36:59	Habilitação em grupo de propostas. Fornecedor: PRISMA COMERCIO DE MATERIAIS DE CONSTRUCAO E OBRAS DE E - CNPJ/CPF: 17.878.280/0001-38

Não existem intenções de recurso para o item

Item: 244 - Tinta base água

Propostas Participaram deste item as empresas abaixo relacionadas, com suas respectivas propostas.

(As propostas com * na frente foram desclassificadas)

CNPJ/CPF	Fornecedor	ME/EPP Equiparada	Declaração ME/EPP	Quantidade	Valor Unit.	Valor Global	Data/Hora Registro
11.424.500/0001-77	PRIME COMERCIO DE MATERIAL DE CONSTRUCAO LTDA	Sim	Sim	35	R\$ 166,0000	R\$ 5.810,0000	26/05/2021 08:54:22
Marca: Prime							
Fabricante: Prime							
Modelo / Versão: Tinta Acrílica							
Descrição Detalhada do Objeto Ofertado: TINTA BASE ÁGUA, COMPOSIÇÃO BÁSICA: ÁGUA E EMULSÃO ACRÍLICA, ASPECTO FÍSICO: LÍQUIDO, TIPO ACABAMENTO: FOSCO, COR: BRANCO GELO							
Porte da empresa: ME/EPP							
34.521.390/0001-67	COMERCIO DE MATERIAIS DE CONSTRUCAO EIRELI	Sim	Sim	35	R\$ 166,2800	R\$ 5.819,8000	21/05/2021 10:59:53
Marca: FESTCOR							
Fabricante: FESTCOR							
Modelo / Versão: FESTCOR							
Descrição Detalhada do Objeto Ofertado: Tinta base água, composição básica: água e emulsão acrílica, aspecto físico: líquido, tipo acabamento: fosco, cor: branco gelo							
Porte da empresa: ME/EPP							
17.878.280/0001-38	PRISMA COMERCIO DE MATERIAIS DE CONSTRUCAO E OBRAS DE E	Sim	Sim	35	R\$ 166,2800	R\$ 5.819,8000	25/05/2021 12:08:06
Marca: RENOVE							
Fabricante: RENOVE							
Modelo / Versão: ACRILICA							
Descrição Detalhada do Objeto Ofertado: TINTA BASE ÁGUA, COMPOSIÇÃO BÁSICA: ÁGUA E EMULSÃO ACRÍLICA, ASPECTO FÍSICO: LÍQUIDO, TIPO ACABAMENTO: FOSCO, COR: BRANCO GELO							
Porte da empresa: ME/EPP							
08.403.769/0001-62	AEROQUALITY COMERCIO DE PRODUTOS E SERVICOS LTDA	Sim	Sim	35	R\$ 200,0000	R\$ 7.000,0000	25/05/2021 10:13:01
Marca: IRAJÁ							
Fabricante: TINTAS IRAJÁ							
Modelo / Versão: ACRILICO PROFISSIONAL							
Descrição Detalhada do Objeto Ofertado: TINTA BASE ÁGUA, COMPOSIÇÃO BÁSICA ÁGUA E EMULSÃO ACRÍLICA, ASPECTO FÍSICO							

LÍQUIDO, TIPO ACABAMENTO FOSCO, COR BRANCO GELO

Porte da empresa: ME/EPP

16.513.231/0001-39	T C DA SILVA ROSAS	Sim	Sim	35	R\$ 200,0000	R\$ 7.000,0000	26/05/2021 09:28:04
--------------------	-----------------------	-----	-----	----	--------------	----------------	------------------------

Marca: OZZ TINTAS**Fabricante:** OZZ TINTAS**Modelo / Versão:** OZZ TINTAS**Descrição Detalhada do Objeto Ofertado:** TINTA BASE ÁGUA, COMPOSIÇÃO BÁSICA ÁGUA E EMULSÃO ACRÍLICA, ASPECTO FÍSICO LÍQUIDO, TIPO ACABAMENTO FOSCO, COR BRANCO GELO**Porte da empresa:** ME/EPP

20.063.556/0001-34	AUTOLUK - COMERCIO DE PNEUMATICOS E PECAS LTDA	Sim	Sim	35	R\$ 1.000,0000	R\$ 35.000,0000	25/05/2021 11:05:34
--------------------	---	-----	-----	----	----------------	-----------------	------------------------

Marca: REVETEX**Fabricante:** REVETEX**Modelo / Versão:** REVETEX**Descrição Detalhada do Objeto Ofertado:** Tinta base água, composição básica: água e emulsão acrílica, aspecto físico: líquido, tipo acabamento: fosco, cor: branco gelo**Porte da empresa:** ME/EPP**Lances** (Obs: lances com * na frente foram excluídos pelo pregoeiro)

Valor do Lance	CNPJ/CPF	Data/Hora Registro
R\$ 1.000,0000	20.063.556/0001-34	26/05/2021 09:30:00:410
R\$ 200,0000	16.513.231/0001-39	26/05/2021 09:30:00:410
R\$ 200,0000	08.403.769/0001-62	26/05/2021 09:30:00:410
R\$ 166,2800	17.878.280/0001-38	26/05/2021 09:30:00:410
R\$ 166,2800	34.521.390/0001-67	26/05/2021 09:30:00:410
R\$ 166,0000	11.424.500/0001-77	26/05/2021 09:30:00:410
R\$ 138,0000	11.424.500/0001-77	26/05/2021 16:00:15:133
R\$ 137,9900	08.403.769/0001-62	26/05/2021 16:01:29:453
R\$ 146,8500	20.063.556/0001-34	26/05/2021 16:01:47:277
R\$ 135,0000	17.878.280/0001-38	26/05/2021 16:02:46:633
R\$ 134,9900	08.403.769/0001-62	26/05/2021 16:02:50:593
R\$ 133,0000	17.878.280/0001-38	26/05/2021 16:03:24:730
R\$ 132,9900	08.403.769/0001-62	26/05/2021 16:03:26:700
R\$ 132,9000	17.878.280/0001-38	26/05/2021 16:04:24:980
R\$ 132,8900	08.403.769/0001-62	26/05/2021 16:04:26:783
R\$ 132,8800	17.878.280/0001-38	26/05/2021 16:04:47:663
R\$ 132,8700	08.403.769/0001-62	26/05/2021 16:04:50:887
R\$ 132,8600	17.878.280/0001-38	26/05/2021 16:05:36:783
R\$ 132,8500	08.403.769/0001-62	26/05/2021 16:05:38:973
R\$ 132,8400	17.878.280/0001-38	26/05/2021 16:06:52:507
R\$ 132,8300	08.403.769/0001-62	26/05/2021 16:06:54:070
R\$ 132,8000	17.878.280/0001-38	26/05/2021 16:08:07:950
R\$ 132,7900	08.403.769/0001-62	26/05/2021 16:08:09:170
R\$ 132,7800	17.878.280/0001-38	26/05/2021 16:08:22:620
R\$ 132,7700	08.403.769/0001-62	26/05/2021 16:08:24:293
R\$ 132,7500	17.878.280/0001-38	26/05/2021 16:09:28:197
R\$ 132,7400	08.403.769/0001-62	26/05/2021 16:09:30:497
R\$ 132,7100	17.878.280/0001-38	26/05/2021 16:11:13:033
R\$ 132,7000	08.403.769/0001-62	26/05/2021 16:11:15:660
R\$ 132,6500	17.878.280/0001-38	26/05/2021 16:12:58:820
R\$ 132,6400	08.403.769/0001-62	26/05/2021 16:13:00:773
R\$ 132,6000	17.878.280/0001-38	26/05/2021 16:14:14:433
R\$ 132,5900	08.403.769/0001-62	26/05/2021 16:14:15:863
R\$ 132,0000	17.878.280/0001-38	26/05/2021 16:14:45:363
R\$ 131,9900	08.403.769/0001-62	26/05/2021 16:14:46:130

R\$ 131,0000

17.878.280/0001-38

26/05/2021 16:16:37:923

R\$ 130,9900

08.403.769/0001-62

26/05/2021 16:16:40:313

Não existem lances de desempate ME/EPP para o item**Eventos do Item**

Evento	Data	Observações
Abertura	26/05/2021 15:53:28	Item aberto.
Encerramento	26/05/2021 16:18:41	Item encerrado.
Encerramento etapa aberta	26/05/2021 16:18:41	Encerrada etapa aberta do item.
Aceite de proposta	31/05/2021 14:14:13	Aceite individual da proposta. Fornecedor: AEROQUALITY COMERCIO DE PRODUTOS E SERVICOS LTDA, CNPJ/CPF: 08.403.769/0001-62, pelo melhor lance de R\$ 130,9900.
Habilitação de fornecedor	02/06/2021 14:36:54	Habilitação em grupo de propostas. Fornecedor: AEROQUALITY COMERCIO DE PRODUTOS E SERVICOS LTDA - CNPJ/CPF: 08.403.769/0001-62

Não existem intenções de recurso para o item**Item: 245 - Tinta esmalte**

Propostas Participaram deste item as empresas abaixo relacionadas, com suas respectivas propostas.

(As propostas com * na frente foram desclassificadas)

CNPJ/CPF	Fornecedor	ME/EPP Equiparada	Declaração ME/EPP	Quantidade	Valor Unit.	Valor Global	Data/Hora Registro
17.878.280/0001-38	PRISMA COMERCIO DE MATERIAIS DE CONSTRUCAO E OBRAS DE E	Sim	Sim	56	R\$ 28,4400	R\$ 1.592,6400	25/05/2021 12:08:06

Marca: RENOVE**Fabricante:** RENOVE**Modelo / Versão:** BRILHANTE**Descrição Detalhada do Objeto Ofertado:** TINTA ESMALTE, TIPO ACABAMENTO: BRILHANTE, COR: BRANCO GELO, APLICAÇÃO: PAREDE , MADEIRA , ESTRUTURA METÁLICA**Porte da empresa:** ME/EPP

Lances (Obs: lances com * na frente foram excluídos pelo pregoeiro)

Valor do Lance	CNPJ/CPF	Data/Hora Registro
R\$ 28,4400	17.878.280/0001-38	26/05/2021 09:30:00:410

Não existem lances de desempate ME/EPP para o item**Eventos do Item**

Evento	Data	Observações
Abertura	26/05/2021 15:53:30	Item aberto.
Encerramento sem prorrogação	26/05/2021 16:03:31	Item aguardando decisão sobre reinício ou encerramento da etapa aberta.
Encerramento etapa aberta	27/05/2021 09:32:16	Encerrada etapa aberta do item.
Encerramento	27/05/2021 09:32:16	Item encerrado.
Aceite de proposta	31/05/2021 14:14:24	Aceite individual da proposta. Fornecedor: PRISMA COMERCIO DE MATERIAIS DE CONSTRUCAO E OBRAS DE E, CNPJ/CPF: 17.878.280/0001-38, pelo melhor lance de R\$ 28,4400.
Habilitação de fornecedor	01/06/2021 14:36:59	Habilitação em grupo de propostas. Fornecedor: PRISMA COMERCIO DE MATERIAIS DE CONSTRUCAO E OBRAS DE E - CNPJ/CPF: 17.878.280/0001-38

Não existem intenções de recurso para o item**Item: 246 - Tinta demarcação sinalização**

Propostas Participaram deste item as empresas abaixo relacionadas, com suas respectivas propostas.

(As propostas com * na frente foram desclassificadas)

CNPJ/CPF	Fornecedor	ME/EPP	Declaração	Quantidade	Valor Unit.	Valor	Data/Hora
comprasnet.gov.br/livre/pregao/AtaEletronico.asp?co_no_uasg=160030&&uasg=160030&numprp=12021&Seq=1&f_lstSrp=&f_Uf=&f_numP... 409/491							

		Equiparada	ME/EPP			Global	Registro
34.521.390/0001-67	COMERCIO DE MATERIAIS DE CONSTRUCAO EIRELI	Sim	Sim	2	R\$ 121,3300	R\$ 242,6600	21/05/2021 10:59:53

Marca: FESTCOR**Fabricante:** FESTCOR**Modelo / Versão:** FESTCOR**Descrição Detalhada do Objeto Ofertado:** Tinta demarcação sinalização, base: resina epóxi, cor: vermelha, características adicionais: isenta de cfc, aplicação: marcação faixas em piso, asfalto e sinalização**Porte da empresa:** ME/EPP

17.878.280/0001-38	PRISMA COMERCIO DE MATERIAIS DE CONSTRUCAO E OBRAS DE E	Sim	Sim	2	R\$ 121,3300	R\$ 242,6600	25/05/2021 12:08:06
--------------------	---	-----	-----	---	--------------	--------------	---------------------

Marca: MAZA**Fabricante:** MAZA**Modelo / Versão:** EPÓXI**Descrição Detalhada do Objeto Ofertado:** TINTA DEMARCAÇÃO SINALIZAÇÃO, BASE: RESINA EPÓXI, COR: VERMELHA, CARACTERÍSTICAS ADICIONAIS: ISENTA DE CFC, APLICAÇÃO: MARCAÇÃO FAIXAS EM PISO, ASFALTO E SINALIZAÇÃO**Porte da empresa:** ME/EPP**Lances** (Obs: lances com * na frente foram excluídos pelo pregoeiro)

Valor do Lance	CNPJ/CPF	Data/Hora Registro
R\$ 121,3300	34.521.390/0001-67	26/05/2021 09:30:00:410
R\$ 121,3300	17.878.280/0001-38	26/05/2021 09:30:00:410

Não existem lances de desempate ME/EPP para o item**Eventos do Item**

Evento	Data	Observações
Abertura	26/05/2021 15:55:32	Item aberto.
Encerramento sem prorrogação	26/05/2021 16:05:33	Item aguardando decisão sobre reinício ou encerramento da etapa aberta.
Encerramento etapa aberta	27/05/2021 09:32:20	Encerrada etapa aberta do item.
Sorteio eletrônico	27/05/2021 09:32:20	Item teve empate real para o valor 121,3300. Procedeu-se o sorteio eletrônico entre os fornecedores com propostas empatadas.
Encerramento	27/05/2021 09:32:20	Item encerrado.
Aceite de proposta	31/05/2021 14:14:35	Aceite individual da proposta. Fornecedor: PRISMA COMERCIO DE MATERIAIS DE CONSTRUCAO E OBRAS DE E, CNPJ/CPF: 17.878.280/0001-38, pelo melhor lance de R\$ 121,3300.
Habilitação de fornecedor	01/06/2021 14:36:59	Habilitação em grupo de propostas. Fornecedor: PRISMA COMERCIO DE MATERIAIS DE CONSTRUCAO E OBRAS DE E - CNPJ/CPF: 17.878.280/0001-38

Não existem intenções de recurso para o item**Item: 247 - Massa corrida****Propostas** Participaram deste item as empresas abaixo relacionadas, com suas respectivas propostas.

(As propostas com * na frente foram desclassificadas)

CNPJ/CPF	Fornecedor	ME/EPP Equiparada	Declaração ME/EPP	Quantidade	Valor Unit.	Valor Global	Data/Hora Registro
34.521.390/0001-67	COMERCIO DE MATERIAIS DE CONSTRUCAO EIRELI	Sim	Sim	17	R\$ 45,8700	R\$ 779,7900	21/05/2021 10:59:53

Marca: FESTCOR**Fabricante:** FESTCOR**Modelo / Versão:** FESTCOR**Descrição Detalhada do Objeto Ofertado:** Massa corrida, tempo secagem: 3 h, composição básica: emulsão vinílica, cargas minerais,

hidrocarbonetos, solubilidade: água

Porte da empresa: ME/EPP

17.878.280/0001-38 PRISMA COMERCIO DE MATERIAIS DE CONSTRUCAO E OBRAS DE E Sim Sim 17 R\$ 45,8700 R\$ 779,7900 25/05/2021 12:08:06

Marca: RENOVE**Fabricante:** RENOVE**Modelo / Versão:** LATA**Descrição Detalhada do Objeto Ofertado:** MASSA CORRIDA, TEMPO SECAGEM: 3 H, COMPOSIÇÃO BÁSICA: EMULSÃO VINÍLICA, CARGAS MINERAIS, HIDROCARBONETOS, SOLUBILIDADE: ÁGUA**Porte da empresa:** ME/EPP**Lances** (Obs: lances com * na frente foram excluídos pelo pregoeiro)

Valor do Lance	CNPJ/CPF	Data/Hora Registro
R\$ 45,8700	34.521.390/0001-67	26/05/2021 09:30:00:410
R\$ 45,8700	17.878.280/0001-38	26/05/2021 09:30:00:410

Não existem lances de desempate ME/EPP para o item**Eventos do Item**

Evento	Data	Observações
Abertura	26/05/2021 15:53:36	Item aberto.
Encerramento sem prorrogação	26/05/2021 16:03:37	Item aguardando decisão sobre reinício ou encerramento da etapa aberta.
Encerramento etapa aberta	27/05/2021 09:32:25	Encerrada etapa aberta do item.
Sorteio eletrônico	27/05/2021 09:32:25	Item teve empate real para o valor 45,8700. Procedeu-se o sorteio eletrônico entre os fornecedores com propostas empatadas.
Encerramento	27/05/2021 09:32:25	Item encerrado.
Aceite de proposta	31/05/2021 14:14:48	Aceite individual da proposta. Fornecedor: COMERCIO DE MATERIAIS DE CONSTRUCAO EIRELI, CNPJ/CPF: 34.521.390/0001-67, pelo melhor lance de R\$ 45,8700.
Habilitação de fornecedor	01/06/2021 14:53:35	Habilitação em grupo de propostas. Fornecedor: COMERCIO DE MATERIAIS DE CONSTRUCAO EIRELI - CNPJ/CPF: 34.521.390/0001-67

Não existem intenções de recurso para o item**Item: 248 - Argamassa****Propostas** Participaram deste item as empresas abaixo relacionadas, com suas respectivas propostas.

(As propostas com * na frente foram desclassificadas)

CNPJ/CPF	Fornecedor	ME/EPP Equiparada	Declaração ME/EPP	Quantidade	Valor Unit.	Valor Global	Data/Hora Registro
34.521.390/0001-67	COMERCIO DE MATERIAIS DE CONSTRUCAO EIRELI	Sim	Sim	120	R\$ 8,0700	R\$ 968,4000	21/05/2021 10:59:53

Marca: CONCREJUNT**Fabricante:** CONCREJUNT**Modelo / Versão:** CONCREJUNT**Descrição Detalhada do Objeto Ofertado:** Argamassa, composição: cimento, agregado natural e aditivos, cor: branca, tipo: rejunte**Porte da empresa:** ME/EPP

17.878.280/0001-38	PRISMA COMERCIO DE MATERIAIS DE CONSTRUCAO E OBRAS DE E	Sim	Sim	120	R\$ 8,0700	R\$ 968,4000	25/05/2021 12:08:07
--------------------	---	-----	-----	-----	------------	--------------	---------------------

Marca: CONCREJUNTE**Fabricante:** CONCREJUNTE**Modelo / Versão:** REJUNTE**Descrição Detalhada do Objeto Ofertado:** ARGAMASSA, COMPOSIÇÃO: CIMENTO, AGREGADO NATURAL E ADITIVOS, COR: BRANCA, TIPO: REJUNTE**Porte da empresa:** ME/EPP

Lances (Obs: lances com * na frente foram excluídos pelo pregoeiro)

Valor do Lance	CNPJ/CPF	Data/Hora Registro
R\$ 8,0700	34.521.390/0001-67	26/05/2021 09:30:00:410
R\$ 8,0700	17.878.280/0001-38	26/05/2021 09:30:00:410

Não existem lances de desempate ME/EPP para o item

Eventos do Item

Evento	Data	Observações
Abertura	26/05/2021 15:53:38	Item aberto.
Encerramento sem prorrogação	26/05/2021 16:03:39	Item aguardando decisão sobre reinício ou encerramento da etapa aberta.
Encerramento etapa aberta	27/05/2021 09:32:28	Encerrada etapa aberta do item.
Sorteio eletrônico	27/05/2021 09:32:28	Item teve empate real para o valor 8,0700. Procedeu-se o sorteio eletrônico entre os fornecedores com propostas empatadas.
Encerramento	27/05/2021 09:32:28	Item encerrado.
Aceite de proposta	31/05/2021 14:15:06	Aceite individual da proposta. Fornecedor: COMERCIO DE MATERIAIS DE CONSTRUCAO EIRELI, CNPJ/CPF: 34.521.390/0001-67, pelo melhor lance de R\$ 8,0700.
Habilitação de fornecedor	01/06/2021 14:53:35	Habilitação em grupo de propostas. Fornecedor: COMERCIO DE MATERIAIS DE CONSTRUCAO EIRELI - CNPJ/CPF: 34.521.390/0001-67

Não existem intenções de recurso para o item

Item: 249 - Tinta esmalte

Propostas Participaram deste item as empresas abaixo relacionadas, com suas respectivas propostas.

(As propostas com * na frente foram desclassificadas)

CNPJ/CPF	Fornecedor	ME/EPP Equiparada	Declaração ME/EPP	Quantidade	Valor Unit.	Valor Global	Data/Hora Registro
34.521.390/0001-67	COMERCIO DE MATERIAIS DE CONSTRUCAO EIRELI	Sim	Sim	46	R\$ 58,8600	R\$ 2.707,5600	21/05/2021 10:59:53
Marca: VIVA Fabricante: VIVA Modelo / Versão: VIVA Descrição Detalhada do Objeto Ofertado: Tinta esmalte, tipo acabamento: sintético, cor: verde folha Porte da empresa: ME/EPP							
17.878.280/0001-38	PRISMA COMERCIO DE MATERIAIS DE CONSTRUCAO E OBRAS DE E	Sim	Sim	46	R\$ 58,8600	R\$ 2.707,5600	25/05/2021 12:08:07
Marca: RENOVE Fabricante: RENOVE Modelo / Versão: GALÃO Descrição Detalhada do Objeto Ofertado: TINTA ESMALTE, TIPO ACABAMENTO: SINTÉTICO, COR: VERDE FOLHA Porte da empresa: ME/EPP							

Lances (Obs: lances com * na frente foram excluídos pelo pregoeiro)

Valor do Lance	CNPJ/CPF	Data/Hora Registro
R\$ 58,8600	34.521.390/0001-67	26/05/2021 09:30:00:410
R\$ 58,8600	17.878.280/0001-38	26/05/2021 09:30:00:410

Não existem lances de desempate ME/EPP para o item

Eventos do Item

Evento	Data	Observações
Abertura	26/05/2021 16:11:41	Item aberto.
Encerramento sem prorrogação	26/05/2021 16:21:42	Item aguardando decisão sobre reinício ou encerramento da etapa aberta.

Encerramento etapa aberta	27/05/2021 09:32:30	Encerrada etapa aberta do item.
Sorteio eletrônico	27/05/2021 09:32:30	Item teve empate real para o valor 58,8600. Procedeu-se o sorteio eletrônico entre os fornecedores com propostas empatadas.
Encerramento	27/05/2021 09:32:30	Item encerrado.
Aceite de proposta	31/05/2021 14:15:43	Aceite individual da proposta. Fornecedor: COMERCIO DE MATERIAIS DE CONSTRUCAO EIRELI, CNPJ/CPF: 34.521.390/0001-67, pelo melhor lance de R\$ 58,8600.
Habilitação de fornecedor	01/06/2021 14:53:35	Habilitação em grupo de propostas. Fornecedor: COMERCIO DE MATERIAIS DE CONSTRUCAO EIRELI - CNPJ/CPF: 34.521.390/0001-67

Não existem intenções de recurso para o item

Item: 250 - Tinta base água

Propostas Participaram deste item as empresas abaixo relacionadas, com suas respectivas propostas.

(As propostas com * na frente foram desclassificadas)

CNPJ/CPF	Fornecedor	ME/EPP Equiparada	Declaração ME/EPP	Quantidade	Valor Unit.	Valor Global	Data/Hora Registro
11.424.500/0001-77	PRIME COMERCIO DE MATERIAL DE CONSTRUCAO LTDA	Sim	Sim	48	R\$ 94,0000	R\$ 4.512,0000	26/05/2021 08:54:22
	Marca: Prime						
	Fabricante: Prime						
	Modelo / Versão: Tinta Acrílica						
	Descrição Detalhada do Objeto Ofertado: TINTA BASE ÁGUA, COMPOSIÇÃO BÁSICA: ÁGUA E PVA, ASPECTO FÍSICO: LÍQUIDO, APLICAÇÃO: INTERNA E EXTERNA, TIPO ACABAMENTO: SEMI-BRILHO, COR: BRANCO NEVE, SUPERFÍCIE APLICAÇÃO: REBOCO, MÉTODO APLICAÇÃO: ROLO, PINCEL						
	Porte da empresa: ME/EPP						
34.521.390/0001-67	COMERCIO DE MATERIAIS DE CONSTRUCAO EIRELI	Sim	Sim	48	R\$ 94,4100	R\$ 4.531,6800	21/05/2021 10:59:53
	Marca: FESTICOR						
	Fabricante: FESTICOR						
	Modelo / Versão: FESTICOR						
	Descrição Detalhada do Objeto Ofertado: Tinta base água, composição básica: água e pva, aspecto físico: líquido, aplicação: interna e externa, tipo acabamento: semi-brilho, cor: branco neve, superfície aplicação: reboco, método aplicação: rolo , pincel						
	Porte da empresa: ME/EPP						
17.878.280/0001-38	PRISMA COMERCIO DE MATERIAIS DE CONSTRUCAO E OBRAS DE E	Sim	Sim	48	R\$ 94,4100	R\$ 4.531,6800	25/05/2021 12:08:07
	Marca: RENOVE						
	Fabricante: RENOVE						
	Modelo / Versão: PVA						
	Descrição Detalhada do Objeto Ofertado: TINTA BASE ÁGUA, COMPOSIÇÃO BÁSICA: ÁGUA E PVA, ASPECTO FÍSICO: LÍQUIDO, APLICAÇÃO: INTERNA E EXTERNA, TIPO ACABAMENTO: SEMI-BRILHO, COR: BRANCO NEVE, SUPERFÍCIE APLICAÇÃO: REBOCO, MÉTODO APLICAÇÃO: ROLO , PINCEL						
	Porte da empresa: ME/EPP						
16.513.231/0001-39	T C DA SILVA ROSAS	Sim	Sim	48	R\$ 1.000,0000	R\$ 48.000,0000	26/05/2021 09:28:04
	Marca: OZZ TINTAS						
	Fabricante: OZZ TINTAS						
	Modelo / Versão: OZZ TINTAS						
	Descrição Detalhada do Objeto Ofertado: TINTA BASE ÁGUA,						

COMPOSIÇÃO BÁSICA ÁGUA E PVA, ASPECTO FÍSICO LÍQUIDO, APLICAÇÃO INTERNA E EXTERNA, TIPO ACABAMENTO SEMI-BRILHO, COR BRANCO NEVE, SUPERFÍCIE APLICAÇÃO REBOCO, MÉTODO APLICAÇÃO ROLO/ PINCEL

Porte da empresa: ME/EPP

Lances (Obs: lances com * na frente foram excluídos pelo pregoeiro)

Valor do Lance	CNPJ/CPF	Data/Hora Registro
R\$ 1.000,0000	16.513.231/0001-39	26/05/2021 09:30:00:410
R\$ 94,4100	34.521.390/0001-67	26/05/2021 09:30:00:410
R\$ 94,4100	17.878.280/0001-38	26/05/2021 09:30:00:410
R\$ 94,0000	11.424.500/0001-77	26/05/2021 09:30:00:410
R\$ 93,9900	17.878.280/0001-38	26/05/2021 16:15:26:140

Não existem lances de desempate ME/EPP para o item

Eventos do Item

Evento	Data	Observações
Abertura	26/05/2021 16:05:44	Item aberto.
Encerramento	26/05/2021 16:17:27	Item encerrado.
Encerramento etapa aberta	26/05/2021 16:17:27	Encerrada etapa aberta do item.
Aceite de proposta	31/05/2021 14:16:00	Aceite individual da proposta. Fornecedor: PRISMA COMERCIO DE MATERIAIS DE CONSTRUCAO E OBRAS DE E, CNPJ/CPF: 17.878.280/0001-38, pelo melhor lance de R\$ 93,9900.
Habilitação de fornecedor	01/06/2021 14:36:59	Habilitação em grupo de propostas. Fornecedor: PRISMA COMERCIO DE MATERIAIS DE CONSTRUCAO E OBRAS DE E - CNPJ/CPF: 17.878.280/0001-38

Não existem intenções de recurso para o item

Item: 251 - Tinta esmalte

Propostas Participaram deste item as empresas abaixo relacionadas, com suas respectivas propostas.

(As propostas com * na frente foram desclassificadas)

CNPJ/CPF	Fornecedor	ME/EPP Equiparada	Declaração ME/EPP	Quantidade	Valor Unit.	Valor Global	Data/Hora Registro
17.878.280/0001-38	PRISMA COMERCIO DE MATERIAIS DE CONSTRUCAO E OBRAS DE E	Sim	Sim	15	R\$ 42,7700	R\$ 641,5500	25/05/2021 11:52:12

Marca: RENOVE

Fabricante: RENOVE

Modelo / Versão: GALÃO

Descrição Detalhada do Objeto Ofertado: TINTA ESMALTE, COR: BRANCO NEVE, APLICAÇÃO: SUPERFÍCIES MADEIRA E METAL, INTERIORES, EXTERIORES., MATERIAL: RESINA ALQUÍDICA, PIGMENTOS ORGÂNICOS, INORGÂNICOS., ASPECTO FÍSICO: LÍQUIDO E VISCOSO, CARACTERÍSTICAS ADICIONAIS: RENDIMENTO 40 A 50 M², GL, DEMÃO E TIPO SINTÉTICA

Porte da empresa: ME/EPP

Lances (Obs: lances com * na frente foram excluídos pelo pregoeiro)

Valor do Lance	CNPJ/CPF	Data/Hora Registro
R\$ 42,7700	17.878.280/0001-38	26/05/2021 09:30:00:410

Não existem lances de desempate ME/EPP para o item

Eventos do Item

Evento	Data	Observações
Abertura	26/05/2021 15:57:17	Item aberto.
Encerramento sem prorrogação	26/05/2021 16:07:18	Item aguardando decisão sobre reinício ou encerramento da etapa aberta.
Encerramento	27/05/2021 09:32:34	Item encerrado.

Encerramento etapa aberta	27/05/2021 09:32:34	Encerrada etapa aberta do item.
Aceite de proposta	31/05/2021 14:16:09	Aceite individual da proposta. Fornecedor: PRISMA COMERCIO DE MATERIAIS DE CONSTRUCAO E OBRAS DE E, CNPJ/CPF: 17.878.280/0001-38, pelo melhor lance de R\$ 42,7700.
Habilitação de fornecedor	01/06/2021 14:36:59	Habilitação em grupo de propostas. Fornecedor: PRISMA COMERCIO DE MATERIAIS DE CONSTRUCAO E OBRAS DE E - CNPJ/CPF: 17.878.280/0001-38

Não existem intenções de recurso para o item

Item: 252 - Massa corrida

Propostas Participaram deste item as empresas abaixo relacionadas, com suas respectivas propostas.

(As propostas com * na frente foram desclassificadas)

CNPJ/CPF	Fornecedor	ME/EPP Equiparada	Declaração ME/EPP	Quantidade	Valor Unit.	Valor Global	Data/Hora Registro
34.521.390/0001-67	COMERCIO DE MATERIAIS DE CONSTRUCAO EIRELI	Sim	Sim	65	R\$ 56,6700	R\$ 3.683,5500	21/05/2021 11:30:43
<p>Marca: FESTICOR Fabricante: FESTICOR Modelo / Versão: FESTICOR Descrição Detalhada do Objeto Ofertado: Massa corrida, método aplicação: com espátula e desempenadeira, tempo secagem: 3 h, composição básica: resina acrílica, solubilidade: água, aplicação: imperfeição superfície externa para pintura Porte da empresa: ME/EPP</p>							
17.878.280/0001-38	PRISMA COMERCIO DE MATERIAIS DE CONSTRUCAO E OBRAS DE E	Sim	Sim	65	R\$ 56,6700	R\$ 3.683,5500	25/05/2021 11:52:12
<p>Marca: RENOVE Fabricante: RENOVE Modelo / Versão: ACRILICA Descrição Detalhada do Objeto Ofertado: MASSA CORRIDA, MÉTODO APLICAÇÃO: COM ESPÁTULA E DESEMPENADEIRA, TEMPO SECAGEM: 3 H, COMPOSIÇÃO BÁSICA: RESINA ACRÍLICA, SOLUBILIDADE: ÁGUA, APLICAÇÃO: IMPERFEIÇÃO SUPERFÍCIE EXTERNA PARA PINTURA Porte da empresa: ME/EPP</p>							
16.513.231/0001-39	T C DA SILVA ROSAS	Sim	Sim	65	R\$ 1.000,0000	R\$ 65.000,0000	26/05/2021 09:28:38
<p>Marca: LUX Fabricante: LUX Modelo / Versão: LUX Descrição Detalhada do Objeto Ofertado: MASSA CORRIDA, MÉTODO APLICAÇÃO COM ESPÁTULA E DESEMPENADEIRA, TEMPO SECAGEM 3H, COMPOSIÇÃO BÁSICA RESINA ACRÍLICA, SOLUBILIDADE ÁGUA, APLICAÇÃO IMPERFEIÇÃO SUPERFÍCIE EXTERNA PARA PINTURA Porte da empresa: ME/EPP</p>							

Lances (Obs: lances com * na frente foram excluídos pelo pregoeiro)

Valor do Lance	CNPJ/CPF	Data/Hora Registro
R\$ 1.000,0000	16.513.231/0001-39	26/05/2021 09:30:00:410
R\$ 56,6700	34.521.390/0001-67	26/05/2021 09:30:00:410
R\$ 56,6700	17.878.280/0001-38	26/05/2021 09:30:00:410

Não existem lances de desempate ME/EPP para o item

Eventos do Item

Evento	Data	Observações
Abertura	26/05/2021 15:57:07	Item aberto.
Encerramento sem prorrogação	26/05/2021 16:07:08	Item aguardando decisão sobre reinício ou encerramento da etapa aberta.

Encerramento etapa aberta	27/05/2021 09:32:37	Encerrada etapa aberta do item.
Sorteio eletrônico	27/05/2021 09:32:37	Item teve empate real para o valor 56,6700. Procedeu-se o sorteio eletrônico entre os fornecedores com propostas empatadas.
Encerramento	27/05/2021 09:32:37	Item encerrado.
Aceite de proposta	31/05/2021 14:16:16	Aceite individual da proposta. Fornecedor: COMERCIO DE MATERIAIS DE CONSTRUCAO EIRELI, CNPJ/CPF: 34.521.390/0001-67, pelo melhor lance de R\$ 56,6700.
Habilitação de fornecedor	01/06/2021 14:53:35	Habilitação em grupo de propostas. Fornecedor: COMERCIO DE MATERIAIS DE CONSTRUCAO EIRELI - CNPJ/CPF: 34.521.390/0001-67

Não existem intenções de recurso para o item

Item: 253 - Chuveiro elétrico

Propostas Participaram deste item as empresas abaixo relacionadas, com suas respectivas propostas.

(As propostas com * na frente foram desclassificadas)

CNPJ/CPF	Fornecedor	ME/EPP Equiparada	Declaração ME/EPP	Quantidade	Valor Unit.	Valor Global	Data/Hora Registro
34.521.390/0001-67	COMERCIO DE MATERIAIS DE CONSTRUCAO EIRELI	Sim	Sim	6	R\$ 39,7700	R\$ 238,6200	21/05/2021 11:30:43
	Marca: LORENZET						
	Fabricante: LORENZET						
	Modelo / Versão: LORENZET						
	Descrição Detalhada do Objeto Ofertado: Chuveiro elétrico, material: termoplástico, variações temperatura água: 3, cor: branca, potência: 5.500 w, tensão operação: 110 v, características adicionais: mangueira e ducha manual e suporte para fixação						
	Porte da empresa: ME/EPP						
17.878.280/0001-38	PRISMA COMERCIO DE MATERIAIS DE CONSTRUCAO E OBRAS DE E	Sim	Sim	6	R\$ 39,7700	R\$ 238,6200	25/05/2021 11:52:12
	Marca: LORENZETT						
	Fabricante: LORENZETT						
	Modelo / Versão: ELETRICO						
	Descrição Detalhada do Objeto Ofertado: CHUVEIRO ELÉTRICO, MATERIAL: TERMOPLÁSTICO, VARIAÇÕES TEMPERATURA ÁGUA: 3, COR: BRANCA, POTÊNCIA: 5.500 W, TENSÃO OPERAÇÃO: 110 V, CARACTERÍSTICAS ADICIONAIS: MANGUEIRA E DUCHA MANUAL E SUPORTE PARA FIXAÇÃO						
	Porte da empresa: ME/EPP						
08.658.622/0001-13	J. J. VITALLI	Sim	Sim	6	R\$ 60,0000	R\$ 360,0000	25/05/2021 17:37:03
	Marca: ZAGONEL						
	Fabricante: ZAGONEL						
	Modelo / Versão: DLN3T50127BR01						
	Descrição Detalhada do Objeto Ofertado: Chuveiro elétrico, material: termoplástico, variações temperatura água: 3, cor: branca, potência: 5.000 w, tensão operação: 110 v, características adicionais: mangueira e ducha manual e suporte para fixação.						
	Porte da empresa: ME/EPP						

Lances (Obs: lances com * na frente foram excluídos pelo pregoeiro)

Valor do Lance	CNPJ/CPF	Data/Hora Registro
R\$ 60,0000	08.658.622/0001-13	26/05/2021 09:30:00:410
R\$ 39,7700	34.521.390/0001-67	26/05/2021 09:30:00:410
R\$ 39,7700	17.878.280/0001-38	26/05/2021 09:30:00:410
R\$ 39,7600	08.658.622/0001-13	26/05/2021 15:57:32:553

Não existem lances de desempate ME/EPP para o item

Eventos do Item

Evento	Data	Observações
Abertura	26/05/2021 15:57:27	Item aberto.
Encerramento sem prorrogação	26/05/2021 16:07:28	Item aguardando decisão sobre reinício ou encerramento da etapa aberta.
Encerramento etapa aberta	27/05/2021 09:32:40	Encerrada etapa aberta do item.
Sorteio eletrônico	27/05/2021 09:32:40	Item teve empate real para o valor 39,7700. Procedeu-se o sorteio eletrônico entre os fornecedores com propostas empatadas.
Encerramento	27/05/2021 09:32:40	Item encerrado.
Aceite de proposta	31/05/2021 14:16:32	Aceite individual da proposta. Fornecedor: J. J. VITALLI, CNPJ/CPF: 08.658.622/0001-13, pelo melhor lance de R\$ 39,7600.
Habilitação de fornecedor	01/06/2021 14:53:35	Habilitação em grupo de propostas. Fornecedor: J. J. VITALLI - CNPJ/CPF: 08.658.622/0001-13

Não existem intenções de recurso para o item

Item: 254 - Braço chuveiro

Propostas Participaram deste item as empresas abaixo relacionadas, com suas respectivas propostas.

(As propostas com * na frente foram desclassificadas)

CNPJ/CPF	Fornecedor	ME/EPP Equiparada	Declaração ME/EPP	Quantidade	Valor Unit.	Valor Global	Data/Hora Registro
34.521.390/0001-67	COMERCIO DE MATERIAIS DE CONSTRUCAO EIRELI	Sim	Sim	23	R\$ 4,1400	R\$ 95,2200	21/05/2021 11:30:43
Marca: LUCONE							
Fabricante: LUCONE							
Modelo / Versão: LUCONE							
Descrição Detalhada do Objeto Ofertado: Braço chuveiro, material: pvc, comprimento: 40 cm, bitola: 1,2 pol							
Porte da empresa: ME/EPP							
17.878.280/0001-38	PRISMA COMERCIO DE MATERIAIS DE CONSTRUCAO E OBRAS DE E	Sim	Sim	23	R\$ 4,1400	R\$ 95,2200	25/05/2021 11:52:12
Marca: KRONA							
Fabricante: KRONA							
Modelo / Versão: PVC							
Descrição Detalhada do Objeto Ofertado: BRAÇO CHUVEIRO, MATERIAL: PVC, COMPRIMENTO: 40 CM, BITOLA: 1,2 POL							
Porte da empresa: ME/EPP							

Lances (Obs: lances com * na frente foram excluídos pelo pregoeiro)

Valor do Lance	CNPJ/CPF	Data/Hora Registro
R\$ 4,1400	34.521.390/0001-67	26/05/2021 09:30:00:410
R\$ 4,1400	17.878.280/0001-38	26/05/2021 09:30:00:410

Não existem lances de desempate ME/EPP para o item

Eventos do Item

Evento	Data	Observações
Abertura	26/05/2021 16:05:30	Item aberto.
Encerramento sem prorrogação	26/05/2021 16:15:31	Item aguardando decisão sobre reinício ou encerramento da etapa aberta.
Encerramento etapa aberta	27/05/2021 09:32:42	Encerrada etapa aberta do item.
Sorteio eletrônico	27/05/2021 09:32:42	Item teve empate real para o valor 4,1400. Procedeu-se o sorteio eletrônico entre os fornecedores com propostas empatadas.
Encerramento	27/05/2021 09:32:42	Item encerrado.
Aceite de proposta	31/05/2021 14:16:41	Aceite individual da proposta. Fornecedor: COMERCIO DE MATERIAIS DE CONSTRUCAO EIRELI, CNPJ/CPF: 34.521.390/0001-67, pelo melhor lance de R\$ 4,1400.

Habilitação de fornecedor 01/06/2021 14:53:35 Habilitação em grupo de propostas. Fornecedor: COMERCIO DE MATERIAIS DE CONSTRUCAO EIRELI - CNPJ/CPF: 34.521.390/0001-67

Não existem intenções de recurso para o item

Item: 255 - Torneira

Propostas Participaram deste item as empresas abaixo relacionadas, com suas respectivas propostas.

(As propostas com * na frente foram desclassificadas)

CNPJ/CPF	Fornecedor	ME/EPP Equiparada	Declaração ME/EPP	Quantidade	Valor Unit.	Valor Global	Data/Hora Registro
34.521.390/0001-67	COMERCIO DE MATERIAIS DE CONSTRUCAO EIRELI	Sim	Sim	26	R\$ 30,4500	R\$ 791,7000	21/05/2021 11:30:43

Marca: REAL METAIS

Fabricante: REAL METAIS

Modelo / Versão: REAL METAIS

Descrição Detalhada do Objeto Ofertado: Torneira, material corpo: metal cromado, tipo: longa, diâmetro: 1,2 pol, acabamento superficial: cromado, características adicionais: de parede, comprimento 18,4 cm, sistema acionamento, aplicação: lavatório e pia

Porte da empresa: ME/EPP

17.878.280/0001-38	PRISMA COMERCIO DE MATERIAIS DE CONSTRUCAO E OBRAS DE E	Sim	Sim	26	R\$ 30,4500	R\$ 791,7000	25/05/2021 11:52:12
--------------------	---	-----	-----	----	-------------	--------------	---------------------

Marca: HIGIBAN

Fabricante: HIGIBAN

Modelo / Versão: CROMADO

Descrição Detalhada do Objeto Ofertado: TORNEIRA, MATERIAL CORPO: METAL CROMADO, TIPO: LONGA, DIÂMETRO: 1,2 POL, ACABAMENTO SUPERFICIAL: CROMADO, CARACTERISTICAS ADICIONAIS: DE PAREDE, COMPRIMENTO 18,4 CM, SISTEMA ACIONAMENTO, APLICAÇÃO: LAVATÓRIO E PIA

Porte da empresa: ME/EPP

Lances (Obs: lances com * na frente foram excluídos pelo pregoeiro)

Valor do Lance	CNPJ/CPF	Data/Hora Registro
R\$ 30,4500	34.521.390/0001-67	26/05/2021 09:30:00:410
R\$ 30,4500	17.878.280/0001-38	26/05/2021 09:30:00:410

Não existem lances de desempate ME/EPP para o item

Eventos do Item

Evento	Data	Observações
Abertura	26/05/2021 15:58:37	Item aberto.
Encerramento sem prorrogação	26/05/2021 16:08:38	Item aguardando decisão sobre reinício ou encerramento da etapa aberta.
Encerramento etapa aberta	27/05/2021 09:32:45	Encerrada etapa aberta do item.
Sorteio eletrônico	27/05/2021 09:32:45	Item teve empate real para o valor 30,4500. Procedeu-se o sorteio eletrônico entre os fornecedores com propostas empatadas.
Encerramento	27/05/2021 09:32:45	Item encerrado.
Aceite de proposta	31/05/2021 14:16:52	Aceite individual da proposta. Fornecedor: COMERCIO DE MATERIAIS DE CONSTRUCAO EIRELI, CNPJ/CPF: 34.521.390/0001-67, pelo melhor lance de R\$ 30,4500.
Habilitação de fornecedor	01/06/2021 14:53:35	Habilitação em grupo de propostas. Fornecedor: COMERCIO DE MATERIAIS DE CONSTRUCAO EIRELI - CNPJ/CPF: 34.521.390/0001-67

Não existem intenções de recurso para o item

Item: 256 - Registro esfera

Propostas Participaram deste item as empresas abaixo relacionadas, com suas

respectivas propostas.

(As propostas com * na frente foram desclassificadas)

CNPJ/CPF	Fornecedor	ME/EPP Equiparada	Declaração ME/EPP	Quantidade	Valor Unit.	Valor Global	Data/Hora Registro
34.521.390/0001-67	COMERCIO DE MATERIAIS DE CONSTRUCAO EIRELI	Sim	Sim	22	R\$ 7,0500	R\$ 155,1000	21/05/2021 11:30:43
Marca: VIQUA Fabricante: VIQUA Modelo / Versão: VIQUA Descrição Detalhada do Objeto Ofertado: Registro esfera, material: pvc, tipo: borboleta, bitola: 3,4", características adicionais: tipo manual, aplicação: instalação hidráulica, tipo fixação: roscável Porte da empresa: ME/EPP							
17.878.280/0001-38	PRISMA COMERCIO DE MATERIAIS DE CONSTRUCAO E OBRAS DE E	Sim	Sim	22	R\$ 7,0500	R\$ 155,1000	25/05/2021 11:52:12
Marca: HERC Fabricante: HERC Modelo / Versão: ROSCAVÉL Descrição Detalhada do Objeto Ofertado: REGISTRO ESFERA, MATERIAL: PVC, TIPO: BORBOLETA, BITOLA: 3,4", CARACTERÍSTICAS ADICIONAIS: TIPO MANUAL, APLICAÇÃO: INSTALAÇÃO HIDRÁULICA, TIPO FIXAÇÃO: ROSCÁVEL Porte da empresa: ME/EPP							
08.658.622/0001-13	J. J. VITALLI	Sim	Sim	22	R\$ 20,0000	R\$ 440,0000	25/05/2021 17:37:03
Marca: LIEGE Fabricante: LIEGE Modelo / Versão: 390950 Descrição Detalhada do Objeto Ofertado: Registro esfera, material: pvc, tipo: borboleta, bitola: 3,4", características adicionais: tipo manual, aplicação: instalação hidráulica, tipo fixação: roscável. Porte da empresa: ME/EPP							

Lances (Obs: lances com * na frente foram excluídos pelo pregoeiro)

Valor do Lance	CNPJ/CPF	Data/Hora Registro
R\$ 20,0000	08.658.622/0001-13	26/05/2021 09:30:00:410
R\$ 7,0500	34.521.390/0001-67	26/05/2021 09:30:00:410
R\$ 7,0500	17.878.280/0001-38	26/05/2021 09:30:00:410
R\$ 7,0400	08.658.622/0001-13	26/05/2021 16:04:22:677

Não existem lances de desempate ME/EPP para o item

Eventos do Item

Evento	Data	Observações
Abertura	26/05/2021 16:04:18	Item aberto.
Encerramento sem prorrogação	26/05/2021 16:14:19	Item aguardando decisão sobre reinício ou encerramento da etapa aberta.
Encerramento etapa aberta	27/05/2021 09:32:48	Encerrada etapa aberta do item.
Sorteio eletrônico	27/05/2021 09:32:48	Item teve empate real para o valor 7,0500. Procedeu-se o sorteio eletrônico entre os fornecedores com propostas empatadas.
Encerramento	27/05/2021 09:32:48	Item encerrado.
Aceite de proposta	31/05/2021 14:17:06	Aceite individual da proposta. Fornecedor: J. J. VITALLI, CNPJ/CPF: 08.658.622/0001-13, pelo melhor lance de R\$ 7,0400.
Habilitação de fornecedor	01/06/2021 14:39:11	Habilitação em grupo de propostas. Fornecedor: J. J. VITALLI - CNPJ/CPF: 08.658.622/0001-13

Não existem intenções de recurso para o item

Item: 257 - Registro esfera

Propostas Participaram deste item as empresas abaixo relacionadas, com suas respectivas propostas.

(As propostas com * na frente foram desclassificadas)

CNPJ/CPF	Fornecedor	ME/EPP Equiparada	Declaração ME/EPP	Quantidade	Valor Unit.	Valor Global	Data/Hora Registro
34.521.390/0001-67	COMERCIO DE MATERIAIS DE CONSTRUCAO EIRELI	Sim	Sim	15	R\$ 3,8800	R\$ 58,2000	21/05/2021 11:30:43

Marca: VIQUA

Fabricante: VIQUA

Modelo / Versão: VIQUA

Descrição Detalhada do Objeto Ofertado: Registro esfera, material: pvc, tipo: borboleta, bitola: 1,2", características adicionais: tipo manual, aplicação: instalação hidráulica, tipo fixação: roscável

Porte da empresa: ME/EPP

17.878.280/0001-38	PRISMA COMERCIO DE MATERIAIS DE CONSTRUCAO E OBRAS DE E	Sim	Sim	15	R\$ 3,8800	R\$ 58,2000	25/05/2021 11:52:12
--------------------	---	-----	-----	----	------------	-------------	---------------------

Marca: HERC

Fabricante: HERC

Modelo / Versão: ROSCAVÉL

Descrição Detalhada do Objeto Ofertado: REGISTRO ESFERA, MATERIAL: PVC, TIPO: BORBOLETA, BITOLA: 1,2", CARACTERÍSTICAS ADICIONAIS: TIPO MANUAL, APLICAÇÃO: INSTALAÇÃO HIDRÁULICA, TIPO FIXAÇÃO: ROSCÁVEL

Porte da empresa: ME/EPP

Lances (Obs: lances com * na frente foram excluídos pelo pregoeiro)

Valor do Lance	CNPJ/CPF	Data/Hora Registro
R\$ 3,8800	34.521.390/0001-67	26/05/2021 09:30:00:410
R\$ 3,8800	17.878.280/0001-38	26/05/2021 09:30:00:410

Não existem lances de desempate ME/EPP para o item

Eventos do Item

Evento	Data	Observações
Abertura	27/05/2021 09:35:00	Item aberto.
Encerramento sem prorrogação	27/05/2021 09:45:01	Item aguardando decisão sobre reinício ou encerramento da etapa aberta.
Encerramento etapa aberta	27/05/2021 09:45:25	Encerrada etapa aberta do item.
Sorteio eletrônico	27/05/2021 09:45:25	Item teve empate real para o valor 3,8800. Procedeu-se o sorteio eletrônico entre os fornecedores com propostas empatadas.
Encerramento	27/05/2021 09:45:25	Item encerrado.
Aceite de proposta	31/05/2021 14:17:15	Aceite individual da proposta. Fornecedor: COMERCIO DE MATERIAIS DE CONSTRUCAO EIRELI, CNPJ/CPF: 34.521.390/0001-67, pelo melhor lance de R\$ 3,8800.
Habilitação de fornecedor	01/06/2021 14:53:35	Habilitação em grupo de propostas. Fornecedor: COMERCIO DE MATERIAIS DE CONSTRUCAO EIRELI - CNPJ/CPF: 34.521.390/0001-67

Não existem intenções de recurso para o item

Item: 258 - Registro pressão

Propostas Participaram deste item as empresas abaixo relacionadas, com suas respectivas propostas.

(As propostas com * na frente foram desclassificadas)

CNPJ/CPF	Fornecedor	ME/EPP Equiparada	Declaração ME/EPP	Quantidade	Valor Unit.	Valor Global	Data/Hora Registro
34.521.390/0001-67	COMERCIO DE MATERIAIS DE CONSTRUCAO EIRELI	Sim	Sim	18	R\$ 5,1000	R\$ 91,8000	21/05/2021 11:30:43

Marca: VIQUA

Fabricante: VIQUA

Modelo / Versão: VIQUA**Descrição Detalhada do Objeto Ofertado:** Registro pressão, material: pvc, diâmetro: 25 mm, tipo: soldavel, aplicação: instalação hidráulica**Porte da empresa:** ME/EPP

17.878.280/0001-38	PRISMA COMERCIO DE MATERIAIS DE CONSTRUCAO E OBRAS DE E	Sim	Sim	18	R\$ 5,1000	R\$ 91,8000	25/05/2021 11:52:12
--------------------	---	-----	-----	----	------------	-------------	---------------------

Marca: HERC**Fabricante:** HERC**Modelo / Versão:** 25MM**Descrição Detalhada do Objeto Ofertado:** REGISTRO PRESSÃO, MATERIAL: PVC, DIÂMETRO: 25 MM, TIPO: SOLDABEL, APLICAÇÃO: INSTALAÇÃO HIDRÁULICA**Porte da empresa:** ME/EPP**Lances** (Obs: lances com * na frente foram excluídos pelo pregoeiro)

Valor do Lance	CNPJ/CPF	Data/Hora Registro
R\$ 5,1000	34.521.390/0001-67	26/05/2021 09:30:00:410
R\$ 5,1000	17.878.280/0001-38	26/05/2021 09:30:00:410

Não existem lances de desempate ME/EPP para o item**Eventos do Item**

Evento	Data	Observações
Abertura	27/05/2021 09:35:01	Item aberto.
Encerramento sem prorrogação	27/05/2021 09:45:02	Item aguardando decisão sobre reinício ou encerramento da etapa aberta.
Encerramento etapa aberta	27/05/2021 09:45:29	Encerrada etapa aberta do item.
Sorteio eletrônico	27/05/2021 09:45:29	Item teve empate real para o valor 5,1000. Procedeu-se o sorteio eletrônico entre os fornecedores com propostas empatadas.
Encerramento	27/05/2021 09:45:29	Item encerrado.
Aceite de proposta	31/05/2021 14:17:26	Aceite individual da proposta. Fornecedor: COMERCIO DE MATERIAIS DE CONSTRUCAO EIRELI, CNPJ/CPF: 34.521.390/0001-67, pelo melhor lance de R\$ 5,1000.
Habilitação de fornecedor	01/06/2021 14:53:35	Habilitação em grupo de propostas. Fornecedor: COMERCIO DE MATERIAIS DE CONSTRUCAO EIRELI - CNPJ/CPF: 34.521.390/0001-67

Não existem intenções de recurso para o item**Item: 259 - Reparo válvula hidráulica****Propostas** Participaram deste item as empresas abaixo relacionadas, com suas respectivas propostas.

(As propostas com * na frente foram desclassificadas)

CNPJ/CPF	Fornecedor	ME/EPP Equiparada	Declaração ME/EPP	Quantidade	Valor Unit.	Valor Global	Data/Hora Registro
34.521.390/0001-67	COMERCIO DE MATERIAIS DE CONSTRUCAO EIRELI	Sim	Sim	25	R\$ 58,0200	R\$ 1.450,5000	21/05/2021 11:30:43

Marca: CENSER**Fabricante:** CENSER**Modelo / Versão:** CENSER**Descrição Detalhada do Objeto Ofertado:** Reparo válvula hidráulica, material: pvc - cloreto de polivinila, tipo fixação: roscável, aplicação: caixa acoplada ao vaso, modelo ideal standard, componentes: borracha, flutuador, guia, haste, reguladores, ala, tipo: descarga**Porte da empresa:** ME/EPP

17.878.280/0001-38	PRISMA COMERCIO DE MATERIAIS DE CONSTRUCAO E OBRAS DE E	Sim	Sim	25	R\$ 58,0200	R\$ 1.450,5000	25/05/2021 11:52:12
--------------------	---	-----	-----	----	-------------	----------------	---------------------

Marca: HERC

Fabricante: HERC**Modelo / Versão:** STANDARD**Descrição Detalhada do Objeto Ofertado:** REPARO VÁLVULA HIDRÁULICA, MATERIAL: PVC - CLORETO DE POLIVINILA, TIPO FIXAÇÃO: ROSCÁVEL, APLICAÇÃO: CAIXA ACOPLADA AO VASO, MODELO IDEAL STANDARD, COMPONENTES: BORRACHA, FLUTUADOR, GUIA, HASTE, REGULADORES, ALA, TIPO: DESCARGA**Porte da empresa:** ME/EPP**Lances** (Obs: lances com * na frente foram excluídos pelo pregoeiro)

Valor do Lance	CNPJ/CPF	Data/Hora Registro
R\$ 58,0200	34.521.390/0001-67	26/05/2021 09:30:00:410
R\$ 58,0200	17.878.280/0001-38	26/05/2021 09:30:00:410

Não existem lances de desempate ME/EPP para o item**Eventos do Item**

Evento	Data	Observações
Abertura	27/05/2021 09:35:01	Item aberto.
Encerramento sem prorrogação	27/05/2021 09:45:02	Item aguardando decisão sobre reinício ou encerramento da etapa aberta.
Encerramento etapa aberta	27/05/2021 09:45:34	Encerrada etapa aberta do item.
Sorteio eletrônico	27/05/2021 09:45:34	Item teve empate real para o valor 58,0200. Procedeu-se o sorteio eletrônico entre os fornecedores com propostas empatadas.
Encerramento	27/05/2021 09:45:34	Item encerrado.
Aceite de proposta	31/05/2021 14:17:34	Aceite individual da proposta. Fornecedor: COMERCIO DE MATERIAIS DE CONSTRUCAO EIRELI, CNPJ/CPF: 34.521.390/0001-67, pelo melhor lance de R\$ 58,0200.
Habilitação de fornecedor	01/06/2021 14:53:35	Habilitação em grupo de propostas. Fornecedor: COMERCIO DE MATERIAIS DE CONSTRUCAO EIRELI - CNPJ/CPF: 34.521.390/0001-67

Não existem intenções de recurso para o item**Item: 260 - Vaso sanitário****Propostas** Participaram deste item as empresas abaixo relacionadas, com suas respectivas propostas.

(As propostas com * na frente foram desclassificadas)

CNPJ/CPF	Fornecedor	ME/EPP Equiparada	Declaração ME/EPP	Quantidade	Valor Unit.	Valor Global	Data/Hora Registro
17.878.280/0001-38	PRISMA COMERCIO DE MATERIAIS DE CONSTRUCAO E OBRAS DE E	Sim	Sim	6	R\$ 86,3900	R\$ 518,3400	25/05/2021 11:52:12

Marca: ETERNIT**Fabricante:** ETERNIT**Modelo / Versão:** ACOPLADO**Descrição Detalhada do Objeto Ofertado:** VASO SANITÁRIO, MATERIAL: LOUÇA, COR: BRANCA, CARACTERÍSTICAS ADICIONAIS: ACOPLADO C, BOMBA MACERADORA ELÉTRICA 12VCC, CONEC**Porte da empresa:** ME/EPP**Lances** (Obs: lances com * na frente foram excluídos pelo pregoeiro)

Valor do Lance	CNPJ/CPF	Data/Hora Registro
R\$ 86,3900	17.878.280/0001-38	26/05/2021 09:30:00:410

Não existem lances de desempate ME/EPP para o item**Eventos do Item**

Evento	Data	Observações
Abertura	27/05/2021 09:36:53	Item aberto.
Encerramento sem prorrogação	27/05/2021 09:46:54	Item aguardando decisão sobre reinício ou encerramento da etapa aberta.
Encerramento	27/05/2021	Encerrada etapa aberta do item.

etapa aberta	09:52:36	
Encerramento	27/05/2021 09:52:36	Item encerrado.
Aceite de proposta	31/05/2021 14:17:42	Aceite individual da proposta. Fornecedor: PRISMA COMERCIO DE MATERIAIS DE CONSTRUCAO E OBRAS DE E, CNPJ/CPF: 17.878.280/0001-38, pelo melhor lance de R\$ 86,3900.
Habilitação de fornecedor	01/06/2021 14:36:59	Habilitação em grupo de propostas. Fornecedor: PRISMA COMERCIO DE MATERIAIS DE CONSTRUCAO E OBRAS DE E - CNPJ/CPF: 17.878.280/0001-38

Não existem intenções de recurso para o item

Item: 261 - Assento vaso sanitário

Propostas Participaram deste item as empresas abaixo relacionadas, com suas respectivas propostas.

(As propostas com * na frente foram desclassificadas)

CNPJ/CPF	Fornecedor	ME/EPP Equiparada	Declaração ME/EPP	Quantidade	Valor Unit.	Valor Global	Data/Hora Registro
34.521.390/0001-67	COMERCIO DE MATERIAIS DE CONSTRUCAO EIRELI	Sim	Sim	10	R\$ 13,5400	R\$ 135,4000	21/05/2021 11:33:46
	Marca: VIQUA						
	Fabricante: VIQUA						
	Modelo / Versão: VIQUA						
	Descrição Detalhada do Objeto Ofertado: Assento vaso sanitário, material: polipropileno, cor: branca, características adicionais: oval, esmaltado, distancia dos furos: 15cm						
	Porte da empresa: ME/EPP						
17.878.280/0001-38	PRISMA COMERCIO DE MATERIAIS DE CONSTRUCAO E OBRAS DE E	Sim	Sim	10	R\$ 13,5400	R\$ 135,4000	25/05/2021 11:41:16
	Marca: KRONA						
	Fabricante: KRONA						
	Modelo / Versão: OVAL						
	Descrição Detalhada do Objeto Ofertado: ASSENTO VASO SANITÁRIO, MATERIAL: POLIPROPILENO, COR: BRANCA, CARACTERÍSTICAS ADICIONAIS: OVAL, ESMALTADO, DISTANCIA DOS FUROS: 15CM						
	Porte da empresa: ME/EPP						

Lances (Obs: lances com * na frente foram excluídos pelo pregoeiro)

Valor do Lance	CNPJ/CPF	Data/Hora Registro
R\$ 13,5400	34.521.390/0001-67	26/05/2021 09:30:00:410
R\$ 13,5400	17.878.280/0001-38	26/05/2021 09:30:00:410

Não existem lances de desempate ME/EPP para o item

Eventos do Item

Evento	Data	Observações
Abertura	27/05/2021 09:36:58	Item aberto.
Encerramento sem prorrogação	27/05/2021 09:46:59	Item aguardando decisão sobre reinício ou encerramento da etapa aberta.
Encerramento etapa aberta	27/05/2021 09:52:41	Encerrada etapa aberta do item.
Sorteio eletrônico	27/05/2021 09:52:41	Item teve empate real para o valor 13,5400. Procedeu-se o sorteio eletrônico entre os fornecedores com propostas empatadas.
Encerramento	27/05/2021 09:52:41	Item encerrado.
Aceite de proposta	31/05/2021 14:17:52	Aceite individual da proposta. Fornecedor: PRISMA COMERCIO DE MATERIAIS DE CONSTRUCAO E OBRAS DE E, CNPJ/CPF: 17.878.280/0001-38, pelo melhor lance de R\$ 13,5400.
Habilitação de fornecedor	01/06/2021 14:36:59	Habilitação em grupo de propostas. Fornecedor: PRISMA COMERCIO DE MATERIAIS DE CONSTRUCAO E OBRAS DE E - CNPJ/CPF: 17.878.280/0001-38

Não existem intenções de recurso para o item

Item: 262 - Fechadura

Propostas Participaram deste item as empresas abaixo relacionadas, com suas respectivas propostas.

(As propostas com * na frente foram desclassificadas)

CNPJ/CPF	Fornecedor	ME/EPP Equiparada	Declaração ME/EPP	Quantidade	Valor Unit.	Valor Global	Data/Hora Registro
34.521.390/0001-67	COMERCIO DE MATERIAIS DE CONSTRUCAO EIRELI	Sim	Sim	26	R\$ 38,6000	R\$ 1.003,6000	21/05/2021 11:33:46

Marca: MF

Fabricante: MF

Modelo / Versão: MF

Descrição Detalhada do Objeto Ofertado: Fechadura, material caixa: metal, componentes: duas chaves, tipo: tetra, aplicação: porta

Porte da empresa: ME/EPP

17.878.280/0001-38	PRISMA COMERCIO DE MATERIAIS DE CONSTRUCAO E OBRAS DE E	Sim	Sim	26	R\$ 38,6000	R\$ 1.003,6000	25/05/2021 11:41:16
--------------------	---	-----	-----	----	-------------	----------------	---------------------

Marca: 3F

Fabricante: 3F

Modelo / Versão: TETRA

Descrição Detalhada do Objeto Ofertado: FECHADURA, MATERIAL CAIXA: METAL, COMPONENTES: DUAS CHAVES, TIPO: TETRA, APLICAÇÃO: PORTA

Porte da empresa: ME/EPP

Lances (Obs: lances com * na frente foram excluídos pelo pregoeiro)

Valor do Lance	CNPJ/CPF	Data/Hora Registro
R\$ 38,6000	34.521.390/0001-67	26/05/2021 09:30:00:410
R\$ 38,6000	17.878.280/0001-38	26/05/2021 09:30:00:410

Não existem lances de desempate ME/EPP para o item

Eventos do Item

Evento	Data	Observações
Abertura	27/05/2021 09:37:02	Item aberto.
Encerramento sem prorrogação	27/05/2021 09:47:03	Item aguardando decisão sobre reinício ou encerramento da etapa aberta.
Encerramento etapa aberta	27/05/2021 09:52:44	Encerrada etapa aberta do item.
Sorteio eletrônico	27/05/2021 09:52:44	Item teve empate real para o valor 38,6000. Procedeu-se o sorteio eletrônico entre os fornecedores com propostas empatadas.
Encerramento	27/05/2021 09:52:44	Item encerrado.
Aceite de proposta	31/05/2021 14:18:07	Aceite individual da proposta. Fornecedor: PRISMA COMERCIO DE MATERIAIS DE CONSTRUCAO E OBRAS DE E, CNPJ/CPF: 17.878.280/0001-38, pelo melhor lance de R\$ 38,6000.
Habilitação de fornecedor	01/06/2021 14:36:59	Habilitação em grupo de propostas. Fornecedor: PRISMA COMERCIO DE MATERIAIS DE CONSTRUCAO E OBRAS DE E - CNPJ/CPF: 17.878.280/0001-38

Não existem intenções de recurso para o item

Item: 263 - Refletor

Propostas Participaram deste item as empresas abaixo relacionadas, com suas respectivas propostas.

(As propostas com * na frente foram desclassificadas)

CNPJ/CPF	Fornecedor	ME/EPP Equiparada	Declaração ME/EPP	Quantidade	Valor Unit.	Valor Global	Data/Hora Registro
17.878.280/0001-38	PRISMA COMERCIO DE MATERIAIS DE CONSTRUCAO E OBRAS DE E	Sim	Sim	20	R\$ 130,5800	R\$ 2.611,6000	25/05/2021 11:41:16

Marca: GLIGHT

Fabricante: GLIGHT

Modelo / Versão: 200W

Descrição Detalhada do Objeto Ofertado: REFLETOR, MATERIAL CORPO: ALUMÍNIO, TIPO LÂMPADA: LED, POTÊNCIA LÂMPADA: 200 W, TENSÃO ALIMENTAÇÃO: BIVOLT, ÂNGULO DE ABERTURA DA LENTE: 120°, TEMPERATURA DE COR: 64.000 K

Porte da empresa: ME/EPP

17.451.234/0001-58 GR COMERCIO EIRELI Sim Sim 20 R\$ 200,0000 R\$ 4.000,0000 25/05/2021 18:40:23

Marca: PW

Fabricante: PW

Modelo / Versão: PW

Descrição Detalhada do Objeto Ofertado: REFLETOR, MATERIAL CORPO: ALUMÍNIO, TIPO LÂMPADA: LED, POTÊNCIA LÂMPADA: 200 W, TENSÃO ALIMENTAÇÃO: BIVOLT, ÂNGULO DE ABERTURA DA LENTE: 120°, TEMPERATURA DE COR: 64.000 K

Porte da empresa: ME/EPP

Lances (Obs: lances com * na frente foram excluídos pelo pregoeiro)

Valor do Lance	CNPJ/CPF	Data/Hora Registro
R\$ 200,0000	17.451.234/0001-58	26/05/2021 09:30:00:410
R\$ 130,5800	17.878.280/0001-38	26/05/2021 09:30:00:410

Não existem lances de desempate ME/EPP para o item

Eventos do Item

Evento	Data	Observações
Abertura	27/05/2021 09:37:06	Item aberto.
Encerramento sem prorrogação	27/05/2021 09:47:07	Item aguardando decisão sobre reinício ou encerramento da etapa aberta.
Encerramento etapa aberta	27/05/2021 09:52:47	Encerrada etapa aberta do item.
Encerramento	27/05/2021 09:52:47	Item encerrado.
Aceite de proposta	31/05/2021 14:18:16	Aceite individual da proposta. Fornecedor: PRISMA COMERCIO DE MATERIAIS DE CONSTRUCAO E OBRAS DE E, CNPJ/CPF: 17.878.280/0001-38, pelo melhor lance de R\$ 130,5800.
Habilitação de fornecedor	01/06/2021 14:36:59	Habilitação em grupo de propostas. Fornecedor: PRISMA COMERCIO DE MATERIAIS DE CONSTRUCAO E OBRAS DE E - CNPJ/CPF: 17.878.280/0001-38

Não existem intenções de recurso para o item

Item: 264 - Cabo elétrico flexível

Propostas Participaram deste item as empresas abaixo relacionadas, com suas respectivas propostas.

(As propostas com * na frente foram desclassificadas)

CNPJ/CPF	Fornecedor	ME/EPP Equiparada	Declaração ME/EPP	Quantidade	Valor Unit.	Valor Global	Data/Hora Registro
17.878.280/0001-38	PRISMA COMERCIO DE MATERIAIS DE CONSTRUCAO E OBRAS DE E	Sim	Sim	1	R\$ 182,7500	R\$ 182,7500	25/05/2021 11:41:16

Marca: CONDUSCABOS

Fabricante: CONDUSCABOS

Modelo / Versão: COBRE

Descrição Detalhada do Objeto Ofertado: CABO ELÉTRICO FLEXÍVEL, TENSÃO ISOLAMENTO: > OU = 750 V, MATERIAL DO CONDUTOR: COBRE, MATERIAL ISOLAMENTO: PVC ANTI- CHAMA, COR DA ISOLAÇÃO: VERMELHA, BITOLA: 2,5 MM

Porte da empresa: ME/EPP

Lances (Obs: lances com * na frente foram excluídos pelo pregoeiro)

Valor do Lance	CNPJ/CPF	Data/Hora Registro
R\$ 182,7500	17.878.280/0001-38	26/05/2021 09:30:00:410

Não existem lances de desempate ME/EPP para o item

Eventos do Item

Evento	Data	Observações
Abertura	27/05/2021 09:37:11	Item aberto.
Encerramento sem prorrogação	27/05/2021 09:47:12	Item aguardando decisão sobre reinício ou encerramento da etapa aberta.
Encerramento	27/05/2021 09:52:50	Item encerrado.
Encerramento etapa aberta	27/05/2021 09:52:50	Encerrada etapa aberta do item.
Aceite de proposta	31/05/2021 14:18:24	Aceite individual da proposta. Fornecedor: PRISMA COMERCIO DE MATERIAIS DE CONSTRUCAO E OBRAS DE E, CNPJ/CPF: 17.878.280/0001-38, pelo melhor lance de R\$ 182,7500.
Habilitação de fornecedor	01/06/2021 14:36:59	Habilitação em grupo de propostas. Fornecedor: PRISMA COMERCIO DE MATERIAIS DE CONSTRUCAO E OBRAS DE E - CNPJ/CPF: 17.878.280/0001-38

Não existem intenções de recurso para o item

Item: 265 - Eletroduto

Propostas Participaram deste item as empresas abaixo relacionadas, com suas respectivas propostas.

(As propostas com * na frente foram desclassificadas)

CNPJ/CPF	Fornecedor	ME/EPP Equiparada	Declaração ME/EPP	Quantidade	Valor Unit.	Valor Global	Data/Hora Registro
34.521.390/0001-67	COMERCIO DE MATERIAIS DE CONSTRUCAO EIRELI	Sim	Sim	156	R\$ 48,1200	R\$ 7.506,7200	21/05/2021 11:33:46
	Marca: ELECON						
	Fabricante: ELECON						
	Modelo / Versão: ELECON						
	Descrição Detalhada do Objeto Ofertado: Eletroduto, material: pvc anti-chama, tipo: bengala rígido, cor: preta, aplicação: manutenção predial, comprimento: 4 m, diâmetro nominal: 1 1,2 pol						
	Porte da empresa: ME/EPP						
17.878.280/0001-38	PRISMA COMERCIO DE MATERIAIS DE CONSTRUCAO E OBRAS DE E	Sim	Sim	156	R\$ 48,1200	R\$ 7.506,7200	25/05/2021 11:41:16
	Marca: KRONA						
	Fabricante: KRONA						
	Modelo / Versão: RIGIDO						
	Descrição Detalhada do Objeto Ofertado: ELETRODUTO, MATERIAL: PVC ANTI- CHAMA, TIPO: BENGALA RÍGIDO, COR: PRETA, APLICAÇÃO: MANUTENÇÃO PREDIAL, COMPRIMENTO: 4 M, DIÂMETRO NOMINAL: 1 1,2 POL						
	Porte da empresa: ME/EPP						
17.451.234/0001-58	GR COMERCIO EIRELI	Sim	Sim	156	R\$ 60,0000	R\$ 9.360,0000	25/05/2021 18:40:23
	Marca: MAX						
	Fabricante: MAX						
	Modelo / Versão: MAX						
	Descrição Detalhada do Objeto Ofertado: ELETRODUTO, MATERIAL: PVC ANTICHAMA, TIPO: BENGALA RÍGIDO, COR: PRETA, APLICAÇÃO: MANUTENÇÃO PREDIAL, COMPRIMENTO: 4 M, DIÂMETRO NOMINAL: 1 1,2 POL						
	Porte da empresa: ME/EPP						

Lances (Obs: lances com * na frente foram excluídos pelo pregoeiro)

Valor do Lance	CNPJ/CPF	Data/Hora Registro
R\$ 60,0000	17.451.234/0001-58	26/05/2021 09:30:00:410
R\$ 48,1200	34.521.390/0001-67	26/05/2021 09:30:00:410
R\$ 48,1200	17.878.280/0001-38	26/05/2021 09:30:00:410

Não existem lances de desempate ME/EPP para o item

Eventos do Item

Evento	Data	Observações
Abertura	27/05/2021 09:37:13	Item aberto.
Encerramento sem prorrogação	27/05/2021 09:47:14	Item aguardando decisão sobre reinício ou encerramento da etapa aberta.
Encerramento etapa aberta	27/05/2021 09:52:54	Encerrada etapa aberta do item.
Sorteio eletrônico	27/05/2021 09:52:54	Item teve empate real para o valor 48,1200. Procedeu-se o sorteio eletrônico entre os fornecedores com propostas empatadas.
Encerramento	27/05/2021 09:52:54	Item encerrado.
Aceite de proposta	31/05/2021 14:18:33	Aceite individual da proposta. Fornecedor: COMERCIO DE MATERIAIS DE CONSTRUCAO EIRELI, CNPJ/CPF: 34.521.390/0001-67, pelo melhor lance de R\$ 48,1200.
Habilitação de fornecedor	01/06/2021 14:53:35	Habilitação em grupo de propostas. Fornecedor: COMERCIO DE MATERIAIS DE CONSTRUCAO EIRELI - CNPJ/CPF: 34.521.390/0001-67

Não existem intenções de recurso para o item

Item: 266 - Fita isolante elétrica

Propostas Participaram deste item as empresas abaixo relacionadas, com suas respectivas propostas.

(As propostas com * na frente foram desclassificadas)

CNPJ/CPF	Fornecedor	ME/EPP Equiparada	Declaração ME/EPP	Quantidade	Valor Unit.	Valor Global	Data/Hora Registro
34.521.390/0001-67	COMERCIO DE MATERIAIS DE CONSTRUCAO EIRELI	Sim	Sim	100	R\$ 4,7200	R\$ 472,0000	21/05/2021 11:33:46
Marca: KALA							
Fabricante: KALA							
Modelo / Versão: KALA							
Descrição Detalhada do Objeto Ofertado: Fita isolante elétrica, material básico: filme de pvc, resistência à tensão: até 750 v, cor: preta, classe temperatura: 90 °c, largura nominal: 12 mm, espessura nominal: 0,18 mm, comprimento nominal: 20 m							
Porte da empresa: ME/EPP							
17.878.280/0001-38	PRISMA COMERCIO DE MATERIAIS DE CONSTRUCAO E OBRAS DE E	Sim	Sim	100	R\$ 4,7200	R\$ 472,0000	25/05/2021 11:41:16
Marca: MILLA							
Fabricante: MILLA							
Modelo / Versão: 20M							
Descrição Detalhada do Objeto Ofertado: FITA ISOLANTE ELÉTRICA, MATERIAL BÁSICO: FILME DE PVC, RESISTÊNCIA À TENSÃO: ATÉ 750 V, COR: PRETA, CLASSE TEMPERATURA: 90 °C, LARGURA NOMINAL: 12 MM, ESPESSURA NOMINAL: 0,18 MM, COMPRIMENTO NOMINAL: 20 M							
Porte da empresa: ME/EPP							

Lances (Obs: lances com * na frente foram excluídos pelo pregoeiro)

Valor do Lance	CNPJ/CPF	Data/Hora Registro
R\$ 4,7200	34.521.390/0001-67	26/05/2021 09:30:00:410
R\$ 4,7200	17.878.280/0001-38	26/05/2021 09:30:00:410

Não existem lances de desempate ME/EPP para o item

Eventos do Item

Evento	Data	Observações
Abertura	27/05/2021 09:37:17	Item aberto.
Encerramento sem prorrogação	27/05/2021 09:47:18	Item aguardando decisão sobre reinício ou encerramento da etapa aberta.
Encerramento etapa aberta	27/05/2021 09:52:57	Encerrada etapa aberta do item.
Sorteio eletrônico	27/05/2021 09:52:57	Item teve empate real para o valor 4,7200. Procedeu-se o sorteio eletrônico entre os fornecedores com propostas empatadas.

Encerramento	27/05/2021 09:52:57	Item encerrado.
Aceite de proposta	31/05/2021 14:19:16	Aceite individual da proposta. Fornecedor: PRISMA COMERCIO DE MATERIAIS DE CONSTRUCAO E OBRAS DE E, CNPJ/CPF: 17.878.280/0001-38, pelo melhor lance de R\$ 4,7200.
Habilitação de fornecedor	01/06/2021 14:36:59	Habilitação em grupo de propostas. Fornecedor: PRISMA COMERCIO DE MATERIAIS DE CONSTRUCAO E OBRAS DE E - CNPJ/CPF: 17.878.280/0001-38

Não existem intenções de recurso para o item

Item: 267 - Plafonier

Propostas Participaram deste item as empresas abaixo relacionadas, com suas respectivas propostas.

(As propostas com * na frente foram desclassificadas)

CNPJ/CPF	Fornecedor	ME/EPP Equiparada	Declaração ME/EPP	Quantidade	Valor Unit.	Valor Global	Data/Hora Registro
34.521.390/0001-67	COMERCIO DE MATERIAIS DE CONSTRUCAO EIRELI	Sim	Sim	115	R\$ 2,7000	R\$ 310,5000	21/05/2021 11:33:46
Marca: ILUMI Fabricante: ILUMI Modelo / Versão: ILUMI Descrição Detalhada do Objeto Ofertado: Plafonier, material corpo: pvc, formato: redondo, cor: branca, características adicionais: simples soquete de pvc, base e-27 Porte da empresa: ME/EPP							
17.878.280/0001-38	PRISMA COMERCIO DE MATERIAIS DE CONSTRUCAO E OBRAS DE E	Sim	Sim	115	R\$ 2,7000	R\$ 310,5000	25/05/2021 11:41:16
Marca: FOXLUX Fabricante: FOXLUX Modelo / Versão: E - 27 Descrição Detalhada do Objeto Ofertado: PLAFONIER, MATERIAL CORPO: PVC, FORMATO: REDONDO, COR: BRANCA, CARACTERÍSTICAS ADICIONAIS: SIMPLES SOQUETE DE PVC, BASE E-27 Porte da empresa: ME/EPP							

Lances (Obs: lances com * na frente foram excluídos pelo pregoeiro)

Valor do Lance	CNPJ/CPF	Data/Hora Registro
R\$ 2,7000	34.521.390/0001-67	26/05/2021 09:30:00:410
R\$ 2,7000	17.878.280/0001-38	26/05/2021 09:30:00:410

Não existem lances de desempate ME/EPP para o item

Eventos do Item

Evento	Data	Observações
Abertura	27/05/2021 09:37:21	Item aberto.
Encerramento sem prorrogação	27/05/2021 09:47:22	Item aguardando decisão sobre reinício ou encerramento da etapa aberta.
Encerramento etapa aberta	27/05/2021 09:52:59	Encerrada etapa aberta do item.
Sorteio eletrônico	27/05/2021 09:52:59	Item teve empate real para o valor 2,7000. Procedeu-se o sorteio eletrônico entre os fornecedores com propostas empatadas.
Encerramento	27/05/2021 09:52:59	Item encerrado.
Aceite de proposta	31/05/2021 14:19:38	Aceite individual da proposta. Fornecedor: PRISMA COMERCIO DE MATERIAIS DE CONSTRUCAO E OBRAS DE E, CNPJ/CPF: 17.878.280/0001-38, pelo melhor lance de R\$ 2,7000.
Habilitação de fornecedor	01/06/2021 14:36:59	Habilitação em grupo de propostas. Fornecedor: PRISMA COMERCIO DE MATERIAIS DE CONSTRUCAO E OBRAS DE E - CNPJ/CPF: 17.878.280/0001-38

Não existem intenções de recurso para o item

Item: 268 - Lâmpada led

Propostas Participaram deste item as empresas abaixo relacionadas, com suas

respectivas propostas.

(As propostas com * na frente foram desclassificadas)

CNPJ/CPF	Fornecedor	ME/EPP Equiparada	Declaração ME/EPP	Quantidade	Valor Unit.	Valor Global	Data/Hora Registro
34.521.390/0001-67	COMERCIO DE MATERIAIS DE CONSTRUCAO EIRELI	Sim	Sim	135	R\$ 8,1300	R\$ 1.097,5500	21/05/2021 11:33:46
Marca: NITRON Fabricante: NITRON Modelo / Versão: NITRON Descrição Detalhada do Objeto Ofertado: Lâmpada led, tensão nominal: bivolt, potência nominal: 9,5 w, tipo base: e-27, cor: branca, aplicação: iluminação, tipo bulbo: a60 Porte da empresa: ME/EPP							
17.878.280/0001-38	PRISMA COMERCIO DE MATERIAIS DE CONSTRUCAO E OBRAS DE E	Sim	Sim	135	R\$ 8,1300	R\$ 1.097,5500	25/05/2021 11:41:16
Marca: GLIGHT Fabricante: GLIGHT Modelo / Versão: LED Descrição Detalhada do Objeto Ofertado: LÂMPADA LED, TENSÃO NOMINAL: BIVOLT, POTÊNCIA NOMINAL: 9,5 W, TIPO BASE: E-27, COR: BRANCA, APLICAÇÃO: ILUMINAÇÃO, TIPO BULBO: A6 Porte da empresa: ME/EPP							
30.358.796/0001-10	SHOW LUZ LED E LAMPADAS ESPECIAIS EIRELI	Sim	Sim	135	R\$ 12,0000	R\$ 1.620,0000	25/05/2021 17:42:18
Marca: AAA TOP/ ECOLUME Fabricante: AAA TOP/ ECOLUME Modelo / Versão: Lâmpada Led Descrição Detalhada do Objeto Ofertado: MARCA AAA TOP VEM 06 UNIDADES POR CAIXA, MARCA ECCOLUME 1 UNIDADE POR CAIXA. Lâmpada led, tensão nominal: bivolt, potência nominal: 9w, tipo base: e-27, cor: branca, aplicação: iluminação, tipo bulbo: a60 Marca AAA Top/ Ecolume Porte da empresa: ME/EPP							
30.701.265/0001-88	LX DISTRIBUIDORA DE MATERIAIS ELETRICOS EIRELI	Sim	Sim	135	R\$ 20,0000	R\$ 2.700,0000	25/05/2021 17:01:04
Marca: SAVE ENERGY Fabricante: SAVE ENERGY Modelo / Versão: SE-215.1518 Descrição Detalhada do Objeto Ofertado: LÂMPADA LED, TENSÃO NOMINAL BIVOLT, POTÊNCIA NOMINAL 9,5 W, TIPO BASE E-27, COR: BRANCA, APLICAÇÃO ILUMINAÇÃO, TIPO BULBO A60 Porte da empresa: ME/EPP							
03.764.895/0001-29	TECNO INDUSTRIAL E COMERCIAL EIRELI	Sim	Sim	135	R\$ 100,0000	R\$ 13.500,0000	19/05/2021 09:25:58
Marca: AVANT Fabricante: AVANT Modelo / Versão: LED9 Descrição Detalhada do Objeto Ofertado: LÂMPADA LED, TENSÃO NOMINAL: BIVOLT, POTÊNCIA NOMINAL: 9,5 W, TIPO BASE: E-27, COR: BRANCA, APLICAÇÃO: ILUMINAÇÃO, TIPO BULBO: A60 Porte da empresa: ME/EPP							

Lances (Obs: lances com * na frente foram excluídos pelo pregoeiro)

Valor do Lance	CNPJ/CPF	Data/Hora Registro
R\$ 100,0000	03.764.895/0001-29	26/05/2021 09:30:00:410
R\$ 20,0000	30.701.265/0001-88	26/05/2021 09:30:00:410
R\$ 12,0000	30.358.796/0001-10	26/05/2021 09:30:00:410

R\$ 8,1300	34.521.390/0001-67	26/05/2021 09:30:00:410
R\$ 8,1300	17.878.280/0001-38	26/05/2021 09:30:00:410
R\$ 8,1200	30.701.265/0001-88	27/05/2021 09:37:26:510
R\$ 8,1100	34.521.390/0001-67	27/05/2021 09:39:51:317
R\$ 8,1000	30.701.265/0001-88	27/05/2021 09:39:51:750
R\$ 8,0900	34.521.390/0001-67	27/05/2021 09:47:17:693
R\$ 8,0800	30.701.265/0001-88	27/05/2021 09:47:17:967
R\$ 8,0000	34.521.390/0001-67	27/05/2021 09:47:22:413
R\$ 7,9900	30.701.265/0001-88	27/05/2021 09:47:22:563
R\$ 7,9000	17.878.280/0001-38	27/05/2021 09:47:37:263
R\$ 7,8900	30.701.265/0001-88	27/05/2021 09:47:37:820
R\$ 7,8800	17.878.280/0001-38	27/05/2021 09:49:01:967
R\$ 7,8700	30.701.265/0001-88	27/05/2021 09:49:02:553
R\$ 7,8600	17.878.280/0001-38	27/05/2021 09:50:49:913
R\$ 7,8500	30.701.265/0001-88	27/05/2021 09:50:50:103
R\$ 7,8400	17.878.280/0001-38	27/05/2021 09:52:02:520
R\$ 7,8300	30.701.265/0001-88	27/05/2021 09:52:03:023
R\$ 7,8200	17.878.280/0001-38	27/05/2021 09:52:49:493
R\$ 7,8100	30.701.265/0001-88	27/05/2021 09:52:49:783
R\$ 7,8000	17.878.280/0001-38	27/05/2021 09:53:53:640
R\$ 7,7900	30.701.265/0001-88	27/05/2021 09:53:53:957
R\$ 7,7800	17.878.280/0001-38	27/05/2021 09:55:14:227
R\$ 7,7700	30.701.265/0001-88	27/05/2021 09:55:14:653
R\$ 7,5500	17.878.280/0001-38	27/05/2021 09:56:29:620
R\$ 7,5400	30.701.265/0001-88	27/05/2021 09:56:30:520

Não existem lances de desempate ME/EPP para o item

Eventos do Item

Evento	Data	Observações
Abertura	27/05/2021 09:37:25	Item aberto.
Encerramento etapa aberta	27/05/2021 09:58:31	Encerrada etapa aberta do item.
Encerramento	27/05/2021 09:58:31	Item encerrado.
Aceite de proposta	31/05/2021 14:19:54	Aceite individual da proposta. Fornecedor: LX DISTRIBUIDORA DE MATERIAIS ELETRICOS EIRELI, CNPJ/CPF: 30.701.265/0001-88, pelo melhor lance de R\$ 7,5400.
Habilitação de fornecedor	02/06/2021 14:36:32	Habilitação em grupo de propostas. Fornecedor: LX DISTRIBUIDORA DE MATERIAIS ELETRICOS EIRELI - CNPJ/CPF: 30.701.265/0001-88

Não existem intenções de recurso para o item

Item: 269 - Disjuntor baixa tensão

Propostas Participaram deste item as empresas abaixo relacionadas, com suas respectivas propostas.

(As propostas com * na frente foram desclassificadas)

CNPJ/CPF	Fornecedor	ME/EPP Equiparada	Declaração ME/EPP	Quantidade	Valor Unit.	Valor Global	Data/Hora Registro
34.521.390/0001-67	COMERCIO DE MATERIAIS DE CONSTRUCAO EIRELI	Sim	Sim	18	R\$ 17,6100	R\$ 316,9800	21/05/2021 11:33:46
	Marca: SOPRANO						
	Fabricante: SOPRANO						
	Modelo / Versão: SOPRANO						
	Descrição Detalhada do Objeto Ofertado: Disjuntor baixa tensão, funcionamento: termomagnético, corrente nominal: 25 a, tipo: 5sx1, número de fases: bifásico, curva de disparo: b, aplicação: instalações elétricas, padrão: din						
	Porte da empresa: ME/EPP						
17.878.280/0001-38	PRISMA COMERCIO DE MATERIAIS DE	Sim	Sim	18	R\$ 17,6100	R\$ 316,9800	25/05/2021 11:41:16

CONSTRUCAO E OBRAS
DE E

Marca: SOPRANO

Fabricante: SOPRANO

Modelo / Versão: BIFASICO

Descrição Detalhada do Objeto Ofertado: DISJUNTOR BAIXA TENSÃO, FUNCIONAMENTO: TERMOMAGNÉTICO, CORRENTE NOMINAL: 25 A, TIPO: 5SX1, NÚMERO DE FASES: BIFÁSICO, CURVA DE DISPARO: B, APLICAÇÃO: INSTALAÇÕES ELÉTRICAS, PADRÃO: DIN

Porte da empresa: ME/EPP

Lances (Obs: lances com * na frente foram excluídos pelo pregoeiro)

Valor do Lance	CNPJ/CPF	Data/Hora Registro
R\$ 17,6100	34.521.390/0001-67	26/05/2021 09:30:00:410
R\$ 17,6100	17.878.280/0001-38	26/05/2021 09:30:00:410

Não existem lances de desempate ME/EPP para o item

Eventos do Item

Evento	Data	Observações
Abertura	27/05/2021 09:37:28	Item aberto.
Encerramento sem prorrogação	27/05/2021 09:47:29	Item aguardando decisão sobre reinício ou encerramento da etapa aberta.
Encerramento etapa aberta	27/05/2021 09:53:04	Encerrada etapa aberta do item.
Sorteio eletrônico	27/05/2021 09:53:04	Item teve empate real para o valor 17,6100. Procedeu-se o sorteio eletrônico entre os fornecedores com propostas empatadas.
Encerramento	27/05/2021 09:53:04	Item encerrado.
Aceite de proposta	31/05/2021 14:20:04	Aceite individual da proposta. Fornecedor: COMERCIO DE MATERIAIS DE CONSTRUCAO EIRELI, CNPJ/CPF: 34.521.390/0001-67, pelo melhor lance de R\$ 17,6100.
Habilitação de fornecedor	01/06/2021 14:53:35	Habilitação em grupo de propostas. Fornecedor: COMERCIO DE MATERIAIS DE CONSTRUCAO EIRELI - CNPJ/CPF: 34.521.390/0001-67

Não existem intenções de recurso para o item

Item: 270 - Disjuntor baixa tensão

Propostas Participaram deste item as empresas abaixo relacionadas, com suas respectivas propostas.

(As propostas com * na frente foram desclassificadas)

CNPJ/CPF	Fornecedor	ME/EPP Equiparada	Declaração ME/EPP	Quantidade	Valor Unit.	Valor Global	Data/Hora Registro
34.521.390/0001-67	COMERCIO DE MATERIAIS DE CONSTRUCAO EIRELI	Sim	Sim	19	R\$ 20,3000	R\$ 385,7000	21/05/2021 11:33:46

Marca: SOPRANO

Fabricante: SOPRANO

Modelo / Versão: SOPRANO

Descrição Detalhada do Objeto Ofertado: Disjuntor baixa tensão, funcionamento: termomagnético, corrente nominal: 32 a, tipo: easy9, número de fases: bifásico, curva de disparo: b, aplicação: instalações elétricas, padrão: din

Porte da empresa: ME/EPP

17.878.280/0001-38	PRISMA COMERCIO DE MATERIAIS DE CONSTRUCAO E OBRAS DE E	Sim	Sim	19	R\$ 20,3000	R\$ 385,7000	25/05/2021 11:41:16
--------------------	---	-----	-----	----	-------------	--------------	---------------------

Marca: SOPRANO

Fabricante: SOPRANO

Modelo / Versão: BIFÁSICO

Descrição Detalhada do Objeto Ofertado: DISJUNTOR BAIXA TENSÃO, FUNCIONAMENTO: TERMOMAGNÉTICO, CORRENTE NOMINAL: 32 A, TIPO: EASY9, NÚMERO DE FASES: BIFÁSICO, CURVA DE DISPARO: B, APLICAÇÃO:

INSTALAÇÕES ELÉTRICAS, PADRÃO: DIN

Porte da empresa: ME/EPP**Lances** (Obs: lances com * na frente foram excluídos pelo pregoeiro)

Valor do Lance	CNPJ/CPF	Data/Hora Registro
R\$ 20,3000	34.521.390/0001-67	26/05/2021 09:30:00:410
R\$ 20,3000	17.878.280/0001-38	26/05/2021 09:30:00:410

Não existem lances de desempate ME/EPP para o item**Eventos do Item**

Evento	Data	Observações
Abertura	27/05/2021 09:37:31	Item aberto.
Encerramento sem prorrogação	27/05/2021 09:47:32	Item aguardando decisão sobre reinício ou encerramento da etapa aberta.
Encerramento etapa aberta	27/05/2021 09:53:10	Encerrada etapa aberta do item.
Sorteio eletrônico	27/05/2021 09:53:10	Item teve empate real para o valor 20,3000. Procedeu-se o sorteio eletrônico entre os fornecedores com propostas empatadas.
Encerramento	27/05/2021 09:53:10	Item encerrado.
Aceite de proposta	31/05/2021 14:20:16	Aceite individual da proposta. Fornecedor: PRISMA COMERCIO DE MATERIAIS DE CONSTRUCAO E OBRAS DE E, CNPJ/CPF: 17.878.280/0001-38, pelo melhor lance de R\$ 20,3000.
Habilitação de fornecedor	01/06/2021 14:36:59	Habilitação em grupo de propostas. Fornecedor: PRISMA COMERCIO DE MATERIAIS DE CONSTRUCAO E OBRAS DE E - CNPJ/CPF: 17.878.280/0001-38

Não existem intenções de recurso para o item**Item: 271 - Parafuso****Propostas** Participaram deste item as empresas abaixo relacionadas, com suas respectivas propostas.

(As propostas com * na frente foram desclassificadas)

CNPJ/CPF	Fornecedor	ME/EPP Equiparada	Declaração ME/EPP	Quantidade	Valor Unit.	Valor Global	Data/Hora Registro
34.521.390/0001-67	COMERCIO DE MATERIAIS DE CONSTRUCAO EIRELI	Sim	Sim	70	R\$ 1,4800	R\$ 103,6000	21/05/2021 11:39:42
Marca: MSET							
Fabricante: MSET							
Modelo / Versão: MSET							
Descrição Detalhada do Objeto Ofertado: Parafuso, material: aço inox 304, tipo: cabeça cilíndrica sextavado, comprimento: 2 pol, características adicionais: 13fpp, tipo rosca: 1,2"unc, normas técnicas: asme b.18.3							
Porte da empresa: ME/EPP							
17.878.280/0001-38	PRISMA COMERCIO DE MATERIAIS DE CONSTRUCAO E OBRAS DE E	Sim	Sim	70	R\$ 1,4800	R\$ 103,6000	25/05/2021 11:29:01
Marca: JOMARCA							
Fabricante: JOMARCA							
Modelo / Versão: INOX							
Descrição Detalhada do Objeto Ofertado: PARAFUSO, MATERIAL: AÇO INOX 304, TIPO: CABEÇA CILINDRICA SEXTAVADO, COMPRIMENTO: 2 POL, CARACTERÍSTICAS ADICIONAIS: 13FPP, TIPO ROSCA: 1,2"UNC, NORMAS TÉCNICAS: ASME B.18.3							
Porte da empresa: ME/EPP							

Lances (Obs: lances com * na frente foram excluídos pelo pregoeiro)

Valor do Lance	CNPJ/CPF	Data/Hora Registro
R\$ 1,4800	34.521.390/0001-67	26/05/2021 09:30:00:410
R\$ 1,4800	17.878.280/0001-38	26/05/2021 09:30:00:410

Não existem lances de desempate ME/EPP para o item**Eventos do Item**

Evento	Data	Observações
Abertura	27/05/2021 09:37:35	Item aberto.
Encerramento sem prorrogação	27/05/2021 09:47:36	Item aguardando decisão sobre reinício ou encerramento da etapa aberta.
Encerramento etapa aberta	27/05/2021 09:53:13	Encerrada etapa aberta do item.
Sorteio eletrônico	27/05/2021 09:53:13	Item teve empate real para o valor 1,4800. Procedeu-se o sorteio eletrônico entre os fornecedores com propostas empatadas.
Encerramento	27/05/2021 09:53:13	Item encerrado.
Aceite de proposta	31/05/2021 14:20:27	Aceite individual da proposta. Fornecedor: COMERCIO DE MATERIAIS DE CONSTRUCAO EIRELI, CNPJ/CPF: 34.521.390/0001-67, pelo melhor lance de R\$ 1,4800.
Habilitação de fornecedor	01/06/2021 14:53:35	Habilitação em grupo de propostas. Fornecedor: COMERCIO DE MATERIAIS DE CONSTRUCAO EIRELI - CNPJ/CPF: 34.521.390/0001-67

Não existem intenções de recurso para o item

Item: 272 - Porta

Propostas Participaram deste item as empresas abaixo relacionadas, com suas respectivas propostas.

(As propostas com * na frente foram desclassificadas)

CNPJ/CPF	Fornecedor	ME/EPP Equiparada	Declaração ME/EPP	Quantidade	Valor Unit.	Valor Global	Data/Hora Registro
34.521.390/0001-67	COMERCIO DE MATERIAIS DE CONSTRUCAO EIRELI	Sim	Sim	26	R\$ 189,0000	R\$ 4.914,0000	21/05/2021 11:39:42

Marca: SEMI-OCA

Fabricante: SEMI-OCA

Modelo / Versão: SEMI-OCA

Descrição Detalhada do Objeto Ofertado: Porta, padrão madeira: mista, tipo: kit porta lisa, portal, fechadura, acabamento superficial: laminado melamínico, largura: 0,90 m, espessura: 5 cm, características adicionais: semi-oca e laminado melamínico, material: madeira aglomerada, altura: 2,10 m

Porte da empresa: ME/EPP

17.878.280/0001-38	PRISMA COMERCIO DE MATERIAIS DE CONSTRUCAO E OBRAS DE E	Sim	Sim	26	R\$ 189,0000	R\$ 4.914,0000	25/05/2021 11:29:01
--------------------	---	-----	-----	----	--------------	----------------	------------------------

Marca: MADELAR

Fabricante: MADELAR

Modelo / Versão: MISTA

Descrição Detalhada do Objeto Ofertado: PORTA, PADRÃO MADEIRA: MISTA, TIPO: KIT PORTA LISA, PORTAL, FECHADURA, ACABAMENTO SUPERFICIAL: LAMINADO MELAMÍNICO, LARGURA: 0,90 M, ESPESSURA: 5 CM, CARACTERÍSTICAS ADICIONAIS: SEMI-OCA E LAMINADO MELAMÍNICO, MATERIAL: MADEIRA AGLOMERADA, ALTURA: 2,10 M

Porte da empresa: ME/EPP

Lances (Obs: lances com * na frente foram excluídos pelo pregoeiro)

Valor do Lance	CNPJ/CPF	Data/Hora Registro
R\$ 189,0000	34.521.390/0001-67	26/05/2021 09:30:00:410
R\$ 189,0000	17.878.280/0001-38	26/05/2021 09:30:00:410

Não existem lances de desempate ME/EPP para o item

Eventos do Item

Evento	Data	Observações
Abertura	27/05/2021 09:37:38	Item aberto.
Encerramento sem prorrogação	27/05/2021 09:47:39	Item aguardando decisão sobre reinício ou encerramento da etapa aberta.
Encerramento etapa aberta	27/05/2021 09:53:37	Encerrada etapa aberta do item.

Sorteio eletrônico	27/05/2021 09:53:37	Item teve empate real para o valor 189,0000. Procedeu-se o sorteio eletrônico entre os fornecedores com propostas empatadas.
Encerramento	27/05/2021 09:53:37	Item encerrado.
Aceite de proposta	31/05/2021 14:20:39	Aceite individual da proposta. Fornecedor: COMERCIO DE MATERIAIS DE CONSTRUCAO EIRELI, CNPJ/CPF: 34.521.390/0001-67, pelo melhor lance de R\$ 189,0000.
Habilitação de fornecedor	01/06/2021 14:53:35	Habilitação em grupo de propostas. Fornecedor: COMERCIO DE MATERIAIS DE CONSTRUCAO EIRELI - CNPJ/CPF: 34.521.390/0001-67

Não existem intenções de recurso para o item

Item: 273 - Armário banheiro

Propostas Participaram deste item as empresas abaixo relacionadas, com suas respectivas propostas.

(As propostas com * na frente foram desclassificadas)

CNPJ/CPF	Fornecedor	ME/EPP Equiparada	Declaração ME/EPP	Quantidade	Valor Unit.	Valor Global	Data/Hora Registro
34.521.390/0001-67	COMERCIO DE MATERIAIS DE CONSTRUCAO EIRELI	Sim	Sim	28	R\$ 96,9900	R\$ 2.715,7200	21/05/2021 11:39:42
Marca: REAL							
Fabricante: REAL							
Modelo / Versão: REAL							
Descrição Detalhada do Objeto Ofertado: Armário banheiro, material: plástico, quantidade portas: 1 un, características adicionais: com espelho,moldura e puxador em alumínio, largura: 0,36 m, altura: 0,46 m, profundidade: 0,10 m, tipo fixação: embutido							
Porte da empresa: ME/EPP							
17.878.280/0001-38	PRISMA COMERCIO DE MATERIAIS DE CONSTRUCAO E OBRAS DE E	Sim	Sim	28	R\$ 96,9900	R\$ 2.715,7200	25/05/2021 11:29:01
Marca: HERC							
Fabricante: HERC							
Modelo / Versão: EMBUTIDO							
Descrição Detalhada do Objeto Ofertado: ARMÁRIO BANHEIRO, MATERIAL: PLÁSTICO, QUANTIDADE PORTAS: 1 UN, CARACTERÍSTICAS ADICIONAIS: COM ESPELHO,MOLDURA E PUXADOR EM ALUMÍNIO, LARGURA: 0,36 M, ALTURA: 0,46 M, PROFUNDIDADE: 0,10 M, TIPO FIXAÇÃO: EMBUTIDO							
Porte da empresa: ME/EPP							

Lances (Obs: lances com * na frente foram excluídos pelo pregoeiro)

Valor do Lance	CNPJ/CPF	Data/Hora Registro
R\$ 96,9900	34.521.390/0001-67	26/05/2021 09:30:00:410
R\$ 96,9900	17.878.280/0001-38	26/05/2021 09:30:00:410

Não existem lances de desempate ME/EPP para o item

Eventos do Item

Evento	Data	Observações
Abertura	27/05/2021 09:37:40	Item aberto.
Encerramento sem prorrogação	27/05/2021 09:47:41	Item aguardando decisão sobre reinício ou encerramento da etapa aberta.
Encerramento etapa aberta	27/05/2021 09:53:47	Encerrada etapa aberta do item.
Sorteio eletrônico	27/05/2021 09:53:47	Item teve empate real para o valor 96,9900. Procedeu-se o sorteio eletrônico entre os fornecedores com propostas empatadas.
Encerramento	27/05/2021 09:53:47	Item encerrado.
Aceite de proposta	31/05/2021 14:20:56	Aceite individual da proposta. Fornecedor: COMERCIO DE MATERIAIS DE CONSTRUCAO EIRELI, CNPJ/CPF: 34.521.390/0001-67, pelo melhor lance de R\$ 96,9900.
Habilitação de fornecedor	01/06/2021 14:53:35	Habilitação em grupo de propostas. Fornecedor: COMERCIO DE MATERIAIS DE CONSTRUCAO EIRELI - CNPJ/CPF: 34.521.390/0001-67

Não existem intenções de recurso para o item**Item: 274 - Porta**

Propostas Participaram deste item as empresas abaixo relacionadas, com suas respectivas propostas.

(As propostas com * na frente foram desclassificadas)

CNPJ/CPF	Fornecedor	ME/EPP Equiparada	Declaração ME/EPP	Quantidade	Valor Unit.	Valor Global	Data/Hora Registro
17.878.280/0001-38	PRISMA COMERCIO DE MATERIAIS DE CONSTRUCAO E OBRAS DE E	Sim	Sim	28	R\$ 222,5900	R\$ 6.232,5200	25/05/2021 11:29:01

Marca: MADELAR

Fabricante: MADELAR

Modelo / Versão: JATOBÁ

Descrição Detalhada do Objeto Ofertado: PORTA, PADRÃO MADEIRA: JATOBÁ, TIPO: ALMOFADA, LARGURA: 0,90 M, ESPESSURA: 3 CM, MATERIAL: MADEIRA, ALTURA: 2,10 M

Porte da empresa: ME/EPP

Lances (Obs: lances com * na frente foram excluídos pelo pregoeiro)

Valor do Lance	CNPJ/CPF	Data/Hora Registro
R\$ 222,5900	17.878.280/0001-38	26/05/2021 09:30:00:410

Não existem lances de desempate ME/EPP para o item**Eventos do Item**

Evento	Data	Observações
Abertura	27/05/2021 09:37:43	Item aberto.
Encerramento sem prorrogação	27/05/2021 09:47:44	Item aguardando decisão sobre reinício ou encerramento da etapa aberta.
Encerramento	27/05/2021 09:54:13	Item encerrado.
Encerramento etapa aberta	27/05/2021 09:54:13	Encerrada etapa aberta do item.
Aceite de proposta	31/05/2021 14:21:05	Aceite individual da proposta. Fornecedor: PRISMA COMERCIO DE MATERIAIS DE CONSTRUCAO E OBRAS DE E, CNPJ/CPF: 17.878.280/0001-38, pelo melhor lance de R\$ 222,5900.
Habilitação de fornecedor	01/06/2021 14:36:59	Habilitação em grupo de propostas. Fornecedor: PRISMA COMERCIO DE MATERIAIS DE CONSTRUCAO E OBRAS DE E - CNPJ/CPF: 17.878.280/0001-38

Não existem intenções de recurso para o item**Item: 275 - Mola porta**

Propostas Participaram deste item as empresas abaixo relacionadas, com suas respectivas propostas.

(As propostas com * na frente foram desclassificadas)

CNPJ/CPF	Fornecedor	ME/EPP Equiparada	Declaração ME/EPP	Quantidade	Valor Unit.	Valor Global	Data/Hora Registro
17.878.280/0001-38	PRISMA COMERCIO DE MATERIAIS DE CONSTRUCAO E OBRAS DE E	Sim	Sim	5	R\$ 226,5000	R\$ 1.132,5000	25/05/2021 11:29:01

Marca: SOPRANO

Fabricante: SOPRANO

Modelo / Versão: HIDRAULICA

Descrição Detalhada do Objeto Ofertado: MOLA PORTA, MATERIAL: METAL, TIPO: HIDRÁULICA PISO, TIPO REGULAGEM: PARAFUSO REGULADOR VELOCIDADE, COMPONENTES: VÁLVULAS: INDEPENDENTE, SEGURANÇA, ACABAMENTO: INOXIDÁVEL, COR: PRATA, CARACTERÍSTICAS ADICIONAIS: RESISTENTE CORROSÃO

Porte da empresa: ME/EPP

Lances (Obs: lances com * na frente foram excluídos pelo pregoeiro)

Valor do Lance	CNPJ/CPF	Data/Hora Registro
R\$ 226,5000	17.878.280/0001-38	26/05/2021 09:30:00:410

Não existem lances de desempate ME/EPP para o item

Eventos do Item

Evento	Data	Observações
Abertura	27/05/2021 09:37:45	Item aberto.
Encerramento sem prorrogação	27/05/2021 09:47:46	Item aguardando decisão sobre reinício ou encerramento da etapa aberta.
Encerramento	27/05/2021 09:54:33	Item encerrado.
Encerramento etapa aberta	27/05/2021 09:54:33	Encerrada etapa aberta do item.
Aceite de proposta	31/05/2021 14:21:12	Aceite individual da proposta. Fornecedor: PRISMA COMERCIO DE MATERIAIS DE CONSTRUCAO E OBRAS DE E, CNPJ/CPF: 17.878.280/0001-38, pelo melhor lance de R\$ 226,5000.
Habilitação de fornecedor	01/06/2021 14:36:59	Habilitação em grupo de propostas. Fornecedor: PRISMA COMERCIO DE MATERIAIS DE CONSTRUCAO E OBRAS DE E - CNPJ/CPF: 17.878.280/0001-38

Não existem intenções de recurso para o item

Item: 276 - Roldana

Propostas Participaram deste item as empresas abaixo relacionadas, com suas respectivas propostas.

(As propostas com * na frente foram desclassificadas)

CNPJ/CPF	Fornecedor	ME/EPP Equiparada	Declaração ME/EPP	Quantidade	Valor Unit.	Valor Global	Data/Hora Registro
34.521.390/0001-67	COMERCIO DE MATERIAIS DE CONSTRUCAO EIRELI	Sim	Sim	19	R\$ 50,9900	R\$ 968,8100	21/05/2021 11:39:42
	Marca: REAL						
	Fabricante: REAL						
	Modelo / Versão: REAL						
	Descrição Detalhada do Objeto Ofertado: KIT 2 ROLDANAS EXCÊNTRICA PARA VIDRO TEMPERADO JANELA E BOX						
	Porte da empresa: ME/EPP						
17.878.280/0001-38	PRISMA COMERCIO DE MATERIAIS DE CONSTRUCAO E OBRAS DE E	Sim	Sim	19	R\$ 50,9900	R\$ 968,8100	25/05/2021 11:29:01
	Marca: DX FERRAGENS						
	Fabricante: DX FERRAGENS						
	Modelo / Versão: KIT						
	Descrição Detalhada do Objeto Ofertado: ROLDANA, KIT 2 ROLDANAS EXCÊNTRICA PARA VIDRO TEMPERADO JANELA E BOX						
	Porte da empresa: ME/EPP						
34.777.255/0001-87	LUMEN COMERCIO E SERVICOS DE MOTORES ELETRICOS EIRELI	Sim	Sim	19	R\$ 67,0000	R\$ 1.273,0000	25/05/2021 17:46:34
	Marca: Mundial						
	Fabricante: Mundial						
	Modelo / Versão: Kit						
	Descrição Detalhada do Objeto Ofertado: ROLDANA, KIT 2 ROLDANAS EXCÊNTRICA PARA VIDRO TEMPERADO JANELA E BOX. Marca / Fabricante / Modelo: Mundial / Kit.						
	Porte da empresa: ME/EPP						

Lances (Obs: lances com * na frente foram excluídos pelo pregoeiro)

Valor do Lance	CNPJ/CPF	Data/Hora Registro
R\$ 67,0000	34.777.255/0001-87	26/05/2021 09:30:00:410
R\$ 50,9900	34.521.390/0001-67	26/05/2021 09:30:00:410

R\$ 50,9900	17.878.280/0001-38	26/05/2021 09:30:00:410
R\$ 50,9800	34.777.255/0001-87	27/05/2021 09:46:35:530
R\$ 50,9700	34.521.390/0001-67	27/05/2021 09:47:41:337
R\$ 50,9600	34.777.255/0001-87	27/05/2021 09:48:13:543
R\$ 50,9500	34.521.390/0001-67	27/05/2021 09:49:38:650
R\$ 50,9400	34.777.255/0001-87	27/05/2021 09:50:31:653
R\$ 50,9000	17.878.280/0001-38	27/05/2021 09:50:39:563
R\$ 50,8900	34.777.255/0001-87	27/05/2021 09:51:10:093
R\$ 50,8800	17.878.280/0001-38	27/05/2021 09:52:24:090
R\$ 50,8700	34.777.255/0001-87	27/05/2021 09:52:55:617
R\$ 50,8600	34.521.390/0001-67	27/05/2021 09:52:59:307
R\$ 50,8500	34.777.255/0001-87	27/05/2021 09:53:29:870
R\$ 50,8400	34.521.390/0001-67	27/05/2021 09:53:36:613
R\$ 50,8000	17.878.280/0001-38	27/05/2021 09:54:46:753
R\$ 50,4700	34.521.390/0001-67	27/05/2021 09:55:29:950
R\$ 50,4000	17.878.280/0001-38	27/05/2021 09:56:44:457
R\$ 50,3900	34.521.390/0001-67	27/05/2021 09:57:25:817
R\$ 50,3800	34.777.255/0001-87	27/05/2021 09:58:59:047
R\$ 50,3000	17.878.280/0001-38	27/05/2021 09:59:39:930
R\$ 50,2900	34.521.390/0001-67	27/05/2021 09:59:52:480
R\$ 50,2500	17.878.280/0001-38	27/05/2021 10:00:48:347
R\$ 50,2400	34.521.390/0001-67	27/05/2021 10:00:53:623
R\$ 50,2200	17.878.280/0001-38	27/05/2021 10:01:06:567
R\$ 50,2100	34.521.390/0001-67	27/05/2021 10:02:27:083
R\$ 50,1500	17.878.280/0001-38	27/05/2021 10:02:58:303
R\$ 50,1400	34.521.390/0001-67	27/05/2021 10:04:16:033
R\$ 50,1300	34.777.255/0001-87	27/05/2021 10:05:48:053
R\$ 50,1200	34.521.390/0001-67	27/05/2021 10:06:13:697
R\$ 50,1100	34.777.255/0001-87	27/05/2021 10:07:46:550
R\$ 50,1000	34.521.390/0001-67	27/05/2021 10:08:08:150
R\$ 50,0900	34.777.255/0001-87	27/05/2021 10:08:47:233
R\$ 50,0800	34.521.390/0001-67	27/05/2021 10:08:51:677
R\$ 50,0700	34.777.255/0001-87	27/05/2021 10:09:32:623
R\$ 50,0500	17.878.280/0001-38	27/05/2021 10:10:20:687
R\$ 50,0400	34.777.255/0001-87	27/05/2021 10:10:38:273
R\$ 50,0300	34.521.390/0001-67	27/05/2021 10:10:51:837
R\$ 50,0200	34.777.255/0001-87	27/05/2021 10:11:09:747
R\$ 50,0100	17.878.280/0001-38	27/05/2021 10:11:17:520
R\$ 50,0000	34.777.255/0001-87	27/05/2021 10:11:35:220
R\$ 49,9900	34.521.390/0001-67	27/05/2021 10:11:51:287
R\$ 49,9800	34.777.255/0001-87	27/05/2021 10:12:08:823
R\$ 49,9700	34.521.390/0001-67	27/05/2021 10:12:35:560
R\$ 49,9600	34.777.255/0001-87	27/05/2021 10:12:53:837
R\$ 48,9500	17.878.280/0001-38	27/05/2021 10:13:30:773
R\$ 48,9400	34.777.255/0001-87	27/05/2021 10:13:47:563
R\$ 48,5000	17.878.280/0001-38	27/05/2021 10:15:23:643
R\$ 48,4900	34.777.255/0001-87	27/05/2021 10:16:57:143
R\$ 48,4000	17.878.280/0001-38	27/05/2021 10:17:26:550
R\$ 48,3900	34.777.255/0001-87	27/05/2021 10:18:59:017
R\$ 48,3000	17.878.280/0001-38	27/05/2021 10:20:06:790
R\$ 48,2900	34.777.255/0001-87	27/05/2021 10:21:39:780
R\$ 48,2500	17.878.280/0001-38	27/05/2021 10:23:25:500
R\$ 48,2400	34.777.255/0001-87	27/05/2021 10:25:01:543
R\$ 47,9900	17.878.280/0001-38	27/05/2021 10:25:24:030
R\$ 47,9800	34.777.255/0001-87	27/05/2021 10:26:56:840
R\$ 45,9900	17.878.280/0001-38	27/05/2021 10:27:55:423
R\$ 45,9800	34.777.255/0001-87	27/05/2021 10:29:17:480
R\$ 45,9700	17.878.280/0001-38	27/05/2021 10:29:31:173
R\$ 45,9600	34.777.255/0001-87	27/05/2021 10:29:40:787
R\$ 45,9500	17.878.280/0001-38	27/05/2021 10:30:50:533

R\$ 45,9400	34.777.255/0001-87	27/05/2021 10:32:25:157
R\$ 45,9300	17.878.280/0001-38	27/05/2021 10:32:35:270
R\$ 45,9200	34.777.255/0001-87	27/05/2021 10:34:06:830
R\$ 45,9100	17.878.280/0001-38	27/05/2021 10:34:26:820
R\$ 45,9000	34.777.255/0001-87	27/05/2021 10:35:14:287
R\$ 45,8900	17.878.280/0001-38	27/05/2021 10:36:07:950
R\$ 45,8800	34.777.255/0001-87	27/05/2021 10:36:38:790

Não existem lances de desempate ME/EPP para o item

Eventos do Item

Evento	Data	Observações
Abertura	27/05/2021 09:37:49	Item aberto.
Encerramento	27/05/2021 10:38:39	Item encerrado.
Encerramento etapa aberta	27/05/2021 10:38:39	Encerrada etapa aberta do item.
Aceite de proposta	31/05/2021 14:21:22	Aceite individual da proposta. Fornecedor: LUMEN COMERCIO E SERVICOS DE MOTORES ELETRICOS EIRELI, CNPJ/CPF: 34.777.255/0001-87, pelo melhor lance de R\$ 45,8800.
Habilitação de fornecedor	02/06/2021 14:36:32	Habilitação em grupo de propostas. Fornecedor: LUMEN COMERCIO E SERVICOS DE MOTORES ELETRICOS EIRELI - CNPJ/CPF: 34.777.255/0001-87

Não existem intenções de recurso para o item

Item: 277 - Conjunto ferragens fixação

Propostas Participaram deste item as empresas abaixo relacionadas, com suas respectivas propostas.

(As propostas com * na frente foram desclassificadas)

CNPJ/CPF	Fornecedor	ME/EPP Equiparada	Declaração ME/EPP	Quantidade	Valor Unit.	Valor Global	Data/Hora Registro
34.521.390/0001-67	COMERCIO DE MATERIAIS DE CONSTRUCAO EIRELI	Sim	Sim	26	R\$ 217,9800	R\$ 5.667,4800	21/05/2021 11:39:42
Marca: REAL							
Fabricante: REAL							
Modelo / Versão: REAL							
Descrição Detalhada do Objeto Ofertado: CONJUNTO FERRAGENS FIXAÇÃO, FERRAGEM COMUM KIT FERRAGEM PARA PORTA PIVOTANTE DE VIDRO BLINDEX TRADICIONAL.							
Porte da empresa: ME/EPP							
17.878.280/0001-38	PRISMA COMERCIO DE MATERIAIS DE CONSTRUCAO E OBRAS DE E	Sim	Sim	26	R\$ 217,9800	R\$ 5.667,4800	25/05/2021 11:29:01
Marca: DX FERRAGENS							
Fabricante: DX FERRAGENS							
Modelo / Versão: KIT							
Descrição Detalhada do Objeto Ofertado: CONJUNTO FERRAGENS FIXAÇÃO, FERRAGEM COMUM KIT FERRAGEM PARA PORTA PIVOTANTE DE VIDRO BLINDEX TRADICIONAL.							
Porte da empresa: ME/EPP							

Lances (Obs: lances com * na frente foram excluídos pelo pregoeiro)

Valor do Lance	CNPJ/CPF	Data/Hora Registro
R\$ 217,9800	34.521.390/0001-67	26/05/2021 09:30:00:410
R\$ 217,9800	17.878.280/0001-38	26/05/2021 09:30:00:410

Não existem lances de desempate ME/EPP para o item

Eventos do Item

Evento	Data	Observações
Abertura	27/05/2021 09:50:26	Item aberto.
Encerramento	27/05/2021	Item aguardando decisão sobre reinício ou encerramento da etapa aberta.

sem prorrogação	10:00:27	
Encerramento etapa aberta	27/05/2021 10:02:06	Encerrada etapa aberta do item.
Sorteio eletrônico	27/05/2021 10:02:06	Item teve empate real para o valor 217,9800. Procedeu-se o sorteio eletrônico entre os fornecedores com propostas empatadas.
Encerramento	27/05/2021 10:02:06	Item encerrado.
Aceite de proposta	31/05/2021 14:21:32	Aceite individual da proposta. Fornecedor: COMERCIO DE MATERIAIS DE CONSTRUCAO EIRELI, CNPJ/CPF: 34.521.390/0001-67, pelo melhor lance de R\$ 217,9800.
Habilitação de fornecedor	01/06/2021 14:53:35	Habilitação em grupo de propostas. Fornecedor: COMERCIO DE MATERIAIS DE CONSTRUCAO EIRELI - CNPJ/CPF: 34.521.390/0001-67

Não existem intenções de recurso para o item

Item: 278 - Vidro divisória

Propostas Participaram deste item as empresas abaixo relacionadas, com suas respectivas propostas.

(As propostas com * na frente foram desclassificadas)

CNPJ/CPF	Fornecedor	ME/EPP Equiparada	Declaração ME/EPP	Quantidade	Valor Unit.	Valor Global	Data/Hora Registro
34.521.390/0001-67	COMERCIO DE MATERIAIS DE CONSTRUCAO EIRELI	Sim	Sim	6	R\$ 200,0000	R\$ 1.200,0000	21/05/2021 11:39:42
	Marca: REAL						
	Fabricante: REAL						
	Modelo / Versão: REAL						
	Descrição Detalhada do Objeto Ofertado: ESPELHO, CHAPA DE VIDRO LISO 3 MM\, 1\,65 X 2\,20 M						
	Porte da empresa: ME/EPP						
17.878.280/0001-38	PRISMA COMERCIO DE MATERIAIS DE CONSTRUCAO E OBRAS DE E	Sim	Sim	6	R\$ 200,0000	R\$ 1.200,0000	25/05/2021 11:29:01
	Marca: NORVIDRO						
	Fabricante: NORVIDRO						
	Modelo / Versão: LISO						
	Descrição Detalhada do Objeto Ofertado: ESPELHO, CHAPA DE VIDRO LISO 3 MM\, 1\,65 X 2\,20 M.						
	Porte da empresa: ME/EPP						

Lances (Obs: lances com * na frente foram excluídos pelo pregoeiro)

Valor do Lance	CNPJ/CPF	Data/Hora Registro
R\$ 200,0000	34.521.390/0001-67	26/05/2021 09:30:00:410
R\$ 200,0000	17.878.280/0001-38	26/05/2021 09:30:00:410

Não existem lances de desempate ME/EPP para o item

Eventos do Item

Evento	Data	Observações
Abertura	27/05/2021 09:50:30	Item aberto.
Encerramento sem prorrogação	27/05/2021 10:00:31	Item aguardando decisão sobre reinício ou encerramento da etapa aberta.
Encerramento etapa aberta	27/05/2021 10:02:10	Encerrada etapa aberta do item.
Sorteio eletrônico	27/05/2021 10:02:10	Item teve empate real para o valor 200,0000. Procedeu-se o sorteio eletrônico entre os fornecedores com propostas empatadas.
Encerramento	27/05/2021 10:02:10	Item encerrado.
Aceite de proposta	31/05/2021 14:21:50	Aceite individual da proposta. Fornecedor: PRISMA COMERCIO DE MATERIAIS DE CONSTRUCAO E OBRAS DE E, CNPJ/CPF: 17.878.280/0001-38, pelo melhor lance de R\$ 200,0000.
Habilitação de fornecedor	01/06/2021 14:36:59	Habilitação em grupo de propostas. Fornecedor: PRISMA COMERCIO DE MATERIAIS DE CONSTRUCAO E OBRAS DE E - CNPJ/CPF: 17.878.280/0001-38

Não existem intenções de recurso para o item

Item: 279 - Mesa

Propostas Participaram deste item as empresas abaixo relacionadas, com suas respectivas propostas.

(As propostas com * na frente foram desclassificadas)

CNPJ/CPF	Fornecedor	ME/EPP Equiparada	Declaração ME/EPP	Quantidade	Valor Unit.	Valor Global	Data/Hora Registro
17.878.280/0001-38	PRISMA COMERCIO DE MATERIAIS DE CONSTRUCAO E OBRAS DE E	Sim	Sim	12	R\$ 249,9900	R\$ 2.999,8800	25/05/2021 11:29:01

Marca: NORVIDRO

Fabricante: NORVIDRO

Modelo / Versão: TEMPERADO

Descrição Detalhada do Objeto Ofertado: MESA, TAMPO DE MESA EM VIDRO TEMPERADO DIÂMETRO DO TAMPO\, DE 1\,00 M A 1\,80 M E 8 MM DE ESPESSURA\, (TAMANHO A ESPECIFICAR NO ATO DO PEDIDO).

Porte da empresa: ME/EPP

Lances (Obs: lances com * na frente foram excluídos pelo pregoeiro)

Valor do Lance	CNPJ/CPF	Data/Hora Registro
R\$ 249,9900	17.878.280/0001-38	26/05/2021 09:30:00:410

Não existem lances de desempate ME/EPP para o item

Eventos do Item

Evento	Data	Observações
Abertura	27/05/2021 09:50:35	Item aberto.
Encerramento sem prorrogação	27/05/2021 10:00:36	Item aguardando decisão sobre reinício ou encerramento da etapa aberta.
Encerramento	27/05/2021 10:02:14	Item encerrado.
Encerramento etapa aberta	27/05/2021 10:02:14	Encerrada etapa aberta do item.
Aceite de proposta	31/05/2021 14:22:06	Aceite individual da proposta. Fornecedor: PRISMA COMERCIO DE MATERIAIS DE CONSTRUCAO E OBRAS DE E, CNPJ/CPF: 17.878.280/0001-38, pelo melhor lance de R\$ 249,9900.
Habilitação de fornecedor	01/06/2021 14:36:59	Habilitação em grupo de propostas. Fornecedor: PRISMA COMERCIO DE MATERIAIS DE CONSTRUCAO E OBRAS DE E - CNPJ/CPF: 17.878.280/0001-38

Não existem intenções de recurso para o item

Item: 280 - Janela

Propostas Participaram deste item as empresas abaixo relacionadas, com suas respectivas propostas.

(As propostas com * na frente foram desclassificadas)

CNPJ/CPF	Fornecedor	ME/EPP Equiparada	Declaração ME/EPP	Quantidade	Valor Unit.	Valor Global	Data/Hora Registro
34.521.390/0001-67	COMERCIO DE MATERIAIS DE CONSTRUCAO EIRELI	Sim	Sim	12	R\$ 239,9500	R\$ 2.879,4000	21/05/2021 11:39:42

Marca: LIDER

Fabricante: LIDER

Modelo / Versão: LIDER

Descrição Detalhada do Objeto Ofertado: JANELA 0\,80 X 0\,45 OU 0\,80X0\,60 CM BASCULANTE VIDRO TEMPERADO.

Porte da empresa: ME/EPP

17.878.280/0001-38	PRISMA COMERCIO DE MATERIAIS DE CONSTRUCAO E OBRAS DE E	Sim	Sim	12	R\$ 239,9500	R\$ 2.879,4000	25/05/2021 11:29:01
--------------------	---	-----	-----	----	--------------	----------------	---------------------

Marca: NORVIDRO

Fabricante: NORVIDRO

Modelo / Versão: TEMPERADO

Descrição Detalhada do Objeto Ofertado: JANELA 0\,80 X 0\,45 OU 0\,80X0\,60 CM BASCULANTE VIDRO TEMPERADO.

Porte da empresa: ME/EPP

Lances (Obs: lances com * na frente foram excluídos pelo pregoeiro)

Valor do Lance	CNPJ/CPF	Data/Hora Registro
R\$ 239,9500	34.521.390/0001-67	26/05/2021 09:30:00:410
R\$ 239,9500	17.878.280/0001-38	26/05/2021 09:30:00:410

Não existem lances de desempate ME/EPP para o item

Eventos do Item

Evento	Data	Observações
Abertura	27/05/2021 09:59:36	Item aberto.
Encerramento sem prorrogação	27/05/2021 10:09:37	Item aguardando decisão sobre reinício ou encerramento da etapa aberta.
Encerramento etapa aberta	27/05/2021 10:10:36	Encerrada etapa aberta do item.
Sorteio eletrônico	27/05/2021 10:10:36	Item teve empate real para o valor 239,9500. Procedeu-se o sorteio eletrônico entre os fornecedores com propostas empatadas.
Encerramento	27/05/2021 10:10:36	Item encerrado.
Aceite de proposta	31/05/2021 14:22:18	Aceite individual da proposta. Fornecedor: COMERCIO DE MATERIAIS DE CONSTRUCAO EIRELI, CNPJ/CPF: 34.521.390/0001-67, pelo melhor lance de R\$ 239,9500.
Habilitação de fornecedor	01/06/2021 14:53:35	Habilitação em grupo de propostas. Fornecedor: COMERCIO DE MATERIAIS DE CONSTRUCAO EIRELI - CNPJ/CPF: 34.521.390/0001-67

Não existem intenções de recurso para o item

Item: 281 - Folha de vidro

Propostas Participaram deste item as empresas abaixo relacionadas, com suas respectivas propostas.

(As propostas com * na frente foram desclassificadas)

CNPJ/CPF	Fornecedor	ME/EPP Equiparada	Declaração ME/EPP	Quantidade	Valor Unit.	Valor Global	Data/Hora Registro
17.878.280/0001-38	PRISMA COMERCIO DE MATERIAIS DE CONSTRUCAO E OBRAS DE E	Sim	Sim	12	R\$ 647,0000	R\$ 7.764,0000	25/05/2021 11:14:40

Marca: NORVIDRO

Fabricante: NORVIDRO

Modelo / Versão: 4FOLHAS

Descrição Detalhada do Objeto Ofertado: FOLHA DE VIDRO, JANELA 4 FOLHAS INCOLOR VIDRO TEMPERADO 8 MM 1\,00 X 2\,00 M\, INSTALADO.

Porte da empresa: ME/EPP

Lances (Obs: lances com * na frente foram excluídos pelo pregoeiro)

Valor do Lance	CNPJ/CPF	Data/Hora Registro
R\$ 647,0000	17.878.280/0001-38	26/05/2021 09:30:00:410

Não existem lances de desempate ME/EPP para o item

Eventos do Item

Evento	Data	Observações
Abertura	27/05/2021 09:57:41	Item aberto.
Encerramento sem prorrogação	27/05/2021 10:07:42	Item aguardando decisão sobre reinício ou encerramento da etapa aberta.
Encerramento	27/05/2021 10:10:39	Item encerrado.
Encerramento etapa aberta	27/05/2021 10:10:39	Encerrada etapa aberta do item.
Aceite de proposta	31/05/2021 14:22:29	Aceite individual da proposta. Fornecedor: PRISMA COMERCIO DE MATERIAIS DE CONSTRUCAO E OBRAS DE E, CNPJ/CPF: 17.878.280/0001-38, pelo melhor lance de R\$ 647,0000.
Habilitação de fornecedor	01/06/2021 14:36:59	Habilitação em grupo de propostas. Fornecedor: PRISMA COMERCIO DE MATERIAIS DE CONSTRUCAO E OBRAS DE E - CNPJ/CPF: 17.878.280/0001-38

Não existem intenções de recurso para o item**Item: 282 - Box banheiro**

Propostas Participaram deste item as empresas abaixo relacionadas, com suas respectivas propostas.

(As propostas com * na frente foram desclassificadas)

CNPJ/CPF	Fornecedor	ME/EPP Equiparada	Declaração ME/EPP	Quantidade	Valor Unit.	Valor Global	Data/Hora Registro
34.521.390/0001-67	COMERCIO DE MATERIAIS DE CONSTRUCAO EIRELI	Sim	Sim	29	R\$ 790,0000	R\$ 22.910,0000	21/05/2021 11:43:44
Marca: REAL							
Fabricante: REAL							
Modelo / Versão: REAL							
Descrição Detalhada do Objeto Ofertado: Box banheiro, material: vidro temperado, cor: incolor, material perfil: alumínio fosco, tamanho: 1,50 x 1,85 m, espessura: 8 mm							
Porte da empresa: ME/EPP							
17.878.280/0001-38	PRISMA COMERCIO DE MATERIAIS DE CONSTRUCAO E OBRAS DE E	Sim	Sim	29	R\$ 790,0000	R\$ 22.910,0000	25/05/2021 11:14:40
Marca: NORVIDRO							
Fabricante: NORVIDRO							
Modelo / Versão: 8MM							
Descrição Detalhada do Objeto Ofertado: BOX BANHEIRO\, MATERIAL VIDRO TEMPERADO\, COR INCOLOR\, MATERIAL PERFIL ALUMÍNIO FOSCO\, TAMANHO 1\,50 X 1\,85 M\, ESPESSURA 8 MM							
Porte da empresa: ME/EPP							

Lances (Obs: lances com * na frente foram excluídos pelo pregoeiro)

Valor do Lance	CNPJ/CPF	Data/Hora Registro
R\$ 790,0000	34.521.390/0001-67	26/05/2021 09:30:00:410
R\$ 790,0000	17.878.280/0001-38	26/05/2021 09:30:00:410

Não existem lances de desempate ME/EPP para o item**Eventos do Item**

Evento	Data	Observações
Abertura	27/05/2021 09:57:45	Item aberto.
Encerramento sem prorrogação	27/05/2021 10:07:46	Item aguardando decisão sobre reinício ou encerramento da etapa aberta.
Encerramento etapa aberta	27/05/2021 10:10:41	Encerrada etapa aberta do item.
Sorteio eletrônico	27/05/2021 10:10:41	Item teve empate real para o valor 790,0000. Procedeu-se o sorteio eletrônico entre os fornecedores com propostas empatadas.
Encerramento	27/05/2021 10:10:41	Item encerrado.
Aceite de proposta	31/05/2021 14:23:14	Aceite individual da proposta. Fornecedor: COMERCIO DE MATERIAIS DE CONSTRUCAO EIRELI, CNPJ/CPF: 34.521.390/0001-67, pelo melhor lance de R\$ 790,0000.
Habilitação de fornecedor	01/06/2021 14:53:35	Habilitação em grupo de propostas. Fornecedor: COMERCIO DE MATERIAIS DE CONSTRUCAO EIRELI - CNPJ/CPF: 34.521.390/0001-67

Não existem intenções de recurso para o item**Item: 283 - Barro**

Propostas Participaram deste item as empresas abaixo relacionadas, com suas respectivas propostas.

(As propostas com * na frente foram desclassificadas)

CNPJ/CPF	Fornecedor	ME/EPP Equiparada	Declaração ME/EPP	Quantidade	Valor Unit.	Valor Global	Data/Hora Registro
17.878.280/0001-38	PRISMA COMERCIO DE	Sim	Sim	26	R\$ 42,9100	R\$ 1.115,6600	25/05/2021

MATERIAIS DE
CONSTRUCAO E OBRAS
DE E

Marca: MINERAL

Fabricante: MINERAL

Modelo / Versão: AVERMELHADO

Descrição Detalhada do Objeto Ofertado: BARRO, APARÊNCIA VISUAL: AVERMELHADO, APLICAÇÃO: ARGAMASSA PARA CONSTRUÇÃO

Porte da empresa: ME/EPP

Lances (Obs: lances com * na frente foram excluídos pelo pregoeiro)

Valor do Lance	CNPJ/CPF	Data/Hora Registro
R\$ 42,9100	17.878.280/0001-38	26/05/2021 09:30:00:410

Não existem lances de desempate ME/EPP para o item

Eventos do Item

Evento	Data	Observações
Abertura	27/05/2021 10:01:48	Item aberto.
Encerramento sem prorrogação	27/05/2021 10:11:49	Item aguardando decisão sobre reinício ou encerramento da etapa aberta.
Encerramento	27/05/2021 10:12:05	Item encerrado.
Encerramento etapa aberta	27/05/2021 10:12:05	Encerrada etapa aberta do item.
Aceite de proposta	31/05/2021 14:23:26	Aceite individual da proposta. Fornecedor: PRISMA COMERCIO DE MATERIAIS DE CONSTRUCAO E OBRAS DE E, CNPJ/CPF: 17.878.280/0001-38, pelo melhor lance de R\$ 42,9100.
Habilitação de fornecedor	01/06/2021 14:36:59	Habilitação em grupo de propostas. Fornecedor: PRISMA COMERCIO DE MATERIAIS DE CONSTRUCAO E OBRAS DE E - CNPJ/CPF: 17.878.280/0001-38

Não existem intenções de recurso para o item

Item: 284 - Argamassa

Propostas Participaram deste item as empresas abaixo relacionadas, com suas respectivas propostas.

(As propostas com * na frente foram desclassificadas)

CNPJ/CPF	Fornecedor	ME/EPP Equiparada	Declaração ME/EPP	Quantidade	Valor Unit.	Valor Global	Data/Hora Registro
34.521.390/0001-67	COMERCIO DE MATERIAIS DE CONSTRUCAO EIRELI	Sim	Sim	56	R\$ 21,4800	R\$ 1.202,8800	21/05/2021 11:43:44

Marca: CONCREJUNT

Fabricante: CONCREJUNT

Modelo / Versão: CONCREJUNT

Descrição Detalhada do Objeto Ofertado: Argamassa, composição: cimento, agregados minerais e aditivos, aplicação: assentamento de cerâmica em paredes e piso, características adicionais: colante de uso externo, apresentação: pó, tipo: ac iii, normas técnicas: nbr 14081

Porte da empresa: ME/EPP

17.878.280/0001-38	PRISMA COMERCIO DE MATERIAIS DE CONSTRUCAO E OBRAS DE E	Sim	Sim	56	R\$ 21,4800	R\$ 1.202,8800	25/05/2021 11:14:40
--------------------	---	-----	-----	----	-------------	----------------	---------------------

Marca: CONCREJUNTE

Fabricante: CONCREJUNTE

Modelo / Versão: ACIII

Descrição Detalhada do Objeto Ofertado: ARGAMASSA, COMPOSIÇÃO: CIMENTO, AGREGADOS MINERAIS E ADITIVOS, APLICAÇÃO: ASSENTAMENTO DE CERÂMICA EM PAREDES E PISO, CARACTERÍSTICAS ADICIONAIS: COLANTE DE USO EXTERNO, APRESENTAÇÃO: PÓ, TIPO: AC III, NORMAS TÉCNICAS: NBR 14081

Porte da empresa: ME/EPP

Lances (Obs: lances com * na frente foram excluídos pelo pregoeiro)

Valor do Lance	CNPJ/CPF	Data/Hora Registro
R\$ 21,4800	34.521.390/0001-67	26/05/2021 09:30:00:410
R\$ 21,4800	17.878.280/0001-38	26/05/2021 09:30:00:410

Não existem lances de desempate ME/EPP para o item

Eventos do Item

Evento	Data	Observações
Abertura	27/05/2021 09:57:51	Item aberto.
Encerramento sem prorrogação	27/05/2021 10:07:52	Item aguardando decisão sobre reinício ou encerramento da etapa aberta.
Encerramento etapa aberta	27/05/2021 10:10:47	Encerrada etapa aberta do item.
Sorteio eletrônico	27/05/2021 10:10:47	Item teve empate real para o valor 21,4800. Procedeu-se o sorteio eletrônico entre os fornecedores com propostas empatadas.
Encerramento	27/05/2021 10:10:47	Item encerrado.
Aceite de proposta	31/05/2021 14:23:51	Aceite individual da proposta. Fornecedor: PRISMA COMERCIO DE MATERIAIS DE CONSTRUCAO E OBRAS DE E, CNPJ/CPF: 17.878.280/0001-38, pelo melhor lance de R\$ 21,4800.
Habilitação de fornecedor	01/06/2021 14:36:59	Habilitação em grupo de propostas. Fornecedor: PRISMA COMERCIO DE MATERIAIS DE CONSTRUCAO E OBRAS DE E - CNPJ/CPF: 17.878.280/0001-38

Não existem intenções de recurso para o item

Item: 285 - Anel vedação

Propostas Participaram deste item as empresas abaixo relacionadas, com suas respectivas propostas.

(As propostas com * na frente foram desclassificadas)

CNPJ/CPF	Fornecedor	ME/EPP Equiparada	Declaração ME/EPP	Quantidade	Valor Unit.	Valor Global	Data/Hora Registro
34.521.390/0001-67	COMERCIO DE MATERIAIS DE CONSTRUCAO EIRELI	Sim	Sim	12	R\$ 5,2400	R\$ 62,8800	21/05/2021 11:43:44
Marca: MF							
Fabricante: MF							
Modelo / Versão: MF							
Descrição Detalhada do Objeto Ofertado: Anel vedação, material: cera parafina, diâmetro interno: 65 mm, espessura seção transversal: 15 mm, características adicionais: vaso sanitário							
Porte da empresa: ME/EPP							
17.878.280/0001-38	PRISMA COMERCIO DE MATERIAIS DE CONSTRUCAO E OBRAS DE E	Sim	Sim	12	R\$ 5,2400	R\$ 62,8800	25/05/2021 11:14:40
Marca: MAXSEAL							
Fabricante: MAXSEAL							
Modelo / Versão: 15MM							
Descrição Detalhada do Objeto Ofertado: ANEL VEDAÇÃO, MATERIAL: CERA PARAFINA, DIÂMETRO INTERNO: 65 MM, ESPESSURA SEÇÃO TRANSVERSAL: 15 MM, CARACTERÍSTICAS ADICIONAIS: VASO SANITÁRIO							
Porte da empresa: ME/EPP							

Lances (Obs: lances com * na frente foram excluídos pelo pregoeiro)

Valor do Lance	CNPJ/CPF	Data/Hora Registro
R\$ 5,2400	34.521.390/0001-67	26/05/2021 09:30:00:410
R\$ 5,2400	17.878.280/0001-38	26/05/2021 09:30:00:410

Não existem lances de desempate ME/EPP para o item

Eventos do Item

Evento	Data	Observações
Abertura	27/05/2021 09:57:55	Item aberto.
Encerramento	27/05/2021	Item aguardando decisão sobre reinício ou encerramento da etapa aberta.

sem prorrogação	10:07:56	
Encerramento etapa aberta	27/05/2021 10:10:51	Encerrada etapa aberta do item.
Sorteio eletrônico	27/05/2021 10:10:51	Item teve empate real para o valor 5,2400. Procedeu-se o sorteio eletrônico entre os fornecedores com propostas empatadas.
Encerramento	27/05/2021 10:10:51	Item encerrado.
Aceite de proposta	31/05/2021 14:24:18	Aceite individual da proposta. Fornecedor: PRISMA COMERCIO DE MATERIAIS DE CONSTRUCAO E OBRAS DE E, CNPJ/CPF: 17.878.280/0001-38, pelo melhor lance de R\$ 5,2400.
Habilitação de fornecedor	01/06/2021 14:36:59	Habilitação em grupo de propostas. Fornecedor: PRISMA COMERCIO DE MATERIAIS DE CONSTRUCAO E OBRAS DE E - CNPJ/CPF: 17.878.280/0001-38

Não existem intenções de recurso para o item

Item: 286 - Anel vedação

Propostas Participaram deste item as empresas abaixo relacionadas, com suas respectivas propostas.

(As propostas com * na frente foram desclassificadas)

CNPJ/CPF	Fornecedor	ME/EPP Equiparada	Declaração ME/EPP	Quantidade	Valor Unit.	Valor Global	Data/Hora Registro
34.521.390/0001-67	COMERCIO DE MATERIAIS DE CONSTRUCAO EIRELI	Sim	Sim	42	R\$ 5,7600	R\$ 241,9200	21/05/2021 11:43:44
	Marca: MF						
	Fabricante: MF						
	Modelo / Versão: MF						
	Descrição Detalhada do Objeto Ofertado: Anel vedação, material: borracha butilica, forma seção transversal: circular, diâmetro interno: 100 mm, espessura seção transversal: 20 mm, características adicionais: vaso sanitário						
	Porte da empresa: ME/EPP						
17.878.280/0001-38	PRISMA COMERCIO DE MATERIAIS DE CONSTRUCAO E OBRAS DE E	Sim	Sim	42	R\$ 5,7600	R\$ 241,9200	25/05/2021 11:14:40
	Marca: POLYTUBOS						
	Fabricante: POLYTUBOS						
	Modelo / Versão: 100MM						
	Descrição Detalhada do Objeto Ofertado: ANEL VEDAÇÃO, MATERIAL: BORRACHA BUTILICA, FORMA SEÇÃO TRANSVERSAL: CIRCULAR, DIÂMETRO INTERNO: 100 MM, ESPESSURA SEÇÃO TRANSVERSAL: 20 MM, CARACTERÍSTICAS ADICIONAIS: VASO SANITÁRIO						
	Porte da empresa: ME/EPP						
08.658.622/0001-13	J. J. VITALLI	Sim	Sim	42	R\$ 10,0000	R\$ 420,0000	25/05/2021 17:37:53
	Marca: BLUKIT						
	Fabricante: BLUKIT						
	Modelo / Versão: 340101						
	Descrição Detalhada do Objeto Ofertado: Anel vedação, material: borracha butilica, forma seção transversal: circular, diâmetro interno: 100 mm, espessura seção transversal: 20 mm, características adicionais: vaso sanitário						
	Porte da empresa: ME/EPP						

Lances (Obs: lances com * na frente foram excluídos pelo pregoeiro)

Valor do Lance	CNPJ/CPF	Data/Hora Registro
R\$ 10,0000	08.658.622/0001-13	26/05/2021 09:30:00:410
R\$ 5,7600	17.878.280/0001-38	26/05/2021 09:30:00:410
R\$ 5,7600	34.521.390/0001-67	26/05/2021 09:30:00:410
R\$ 5,7500	08.658.622/0001-13	27/05/2021 09:59:44:563
R\$ 5,7400	34.521.390/0001-67	27/05/2021 10:06:52:363
R\$ 5,7300	08.658.622/0001-13	27/05/2021 10:07:08:830

R\$ 5,7200	34.521.390/0001-67	27/05/2021 10:07:17:597
R\$ 5,7100	08.658.622/0001-13	27/05/2021 10:07:33:820
R\$ 5,7000	34.521.390/0001-67	27/05/2021 10:07:53:643
R\$ 5,6900	08.658.622/0001-13	27/05/2021 10:08:10:100
R\$ 5,5900	17.878.280/0001-38	27/05/2021 10:09:55:310
R\$ 5,5800	08.658.622/0001-13	27/05/2021 10:10:10:853
R\$ 5,5700	17.878.280/0001-38	27/05/2021 10:10:41:837
R\$ 5,5000	08.658.622/0001-13	27/05/2021 10:10:47:227
R\$ 5,4500	17.878.280/0001-38	27/05/2021 10:11:35:813
R\$ 5,4400	08.658.622/0001-13	27/05/2021 10:11:51:767
R\$ 5,4000	17.878.280/0001-38	27/05/2021 10:13:16:573
R\$ 5,3900	08.658.622/0001-13	27/05/2021 10:13:32:683
R\$ 5,3500	17.878.280/0001-38	27/05/2021 10:15:12:717
R\$ 5,3400	08.658.622/0001-13	27/05/2021 10:15:28:980
R\$ 5,3000	17.878.280/0001-38	27/05/2021 10:16:27:703
R\$ 5,2900	08.658.622/0001-13	27/05/2021 10:16:44:660
R\$ 5,2000	17.878.280/0001-38	27/05/2021 10:17:13:013
R\$ 5,1900	08.658.622/0001-13	27/05/2021 10:17:28:970
R\$ 4,9900	17.878.280/0001-38	27/05/2021 10:17:52:033

Não existem lances de desempate ME/EPP para o item

Eventos do Item

Evento	Data	Observações
Abertura	27/05/2021 09:57:57	Item aberto.
Encerramento etapa aberta	27/05/2021 10:19:53	Encerrada etapa aberta do item.
Encerramento	27/05/2021 10:19:53	Item encerrado.
Aceite de proposta	31/05/2021 14:24:27	Aceite individual da proposta. Fornecedor: PRISMA COMERCIO DE MATERIAIS DE CONSTRUCAO E OBRAS DE E, CNPJ/CPF: 17.878.280/0001-38, pelo melhor lance de R\$ 4,9900.
Habilitação de fornecedor	01/06/2021 14:36:59	Habilitação em grupo de propostas. Fornecedor: PRISMA COMERCIO DE MATERIAIS DE CONSTRUCAO E OBRAS DE E - CNPJ/CPF: 17.878.280/0001-38

Não existem intenções de recurso para o item

Item: 287 - Sifão

Propostas Participaram deste item as empresas abaixo relacionadas, com suas respectivas propostas.

(As propostas com * na frente foram desclassificadas)

CNPJ/CPF	Fornecedor	ME/EPP Equiparada	Declaração ME/EPP	Quantidade	Valor Unit.	Valor Global	Data/Hora Registro
34.521.390/0001-67	COMERCIO DE MATERIAIS DE CONSTRUCAO EIRELI	Sim	Sim	28	R\$ 3,5500	R\$ 99,4000	21/05/2021 11:43:44
	Marca: GLOBAL						
	Fabricante: GLOBAL						
	Modelo / Versão: GLOBAL						
	Descrição Detalhada do Objeto Ofertado: Sifão, material: cloreto polivinila, cor: branca, tipo: vertical, tipo corpo: flexível, tipo haste: articulada, diâmetro saída: 50 mm, diâmetro entrada: 1 pol						
	Porte da empresa: ME/EPP						
17.878.280/0001-38	PRISMA COMERCIO DE MATERIAIS DE CONSTRUCAO E OBRAS DE E	Sim	Sim	28	R\$ 3,5500	R\$ 99,4000	25/05/2021 11:14:40
	Marca: NOVE54						
	Fabricante: NOVE54						
	Modelo / Versão: 1POL						
	Descrição Detalhada do Objeto Ofertado: SIFÃO, MATERIAL: CLORETO POLIVINILA, COR: BRANCA, TIPO: VERTICAL, TIPO CORPO: FLEXÍVEL, TIPO HASTE: ARTICULADA, DIÂMETRO SAÍDA: 50 MM, DIÂMETRO ENTRADA: 1						

POL

Porte da empresa: ME/EPP**Lances** (Obs: lances com * na frente foram excluídos pelo pregoeiro)

Valor do Lance	CNPJ/CPF	Data/Hora Registro
R\$ 3,5500	34.521.390/0001-67	26/05/2021 09:30:00:410
R\$ 3,5500	17.878.280/0001-38	26/05/2021 09:30:00:410

Não existem lances de desempate ME/EPP para o item**Eventos do Item**

Evento	Data	Observações
Abertura	27/05/2021 09:58:00	Item aberto.
Encerramento sem prorrogação	27/05/2021 10:08:01	Item aguardando decisão sobre reinício ou encerramento da etapa aberta.
Encerramento etapa aberta	27/05/2021 10:10:57	Encerrada etapa aberta do item.
Sorteio eletrônico	27/05/2021 10:10:57	Item teve empate real para o valor 3,5500. Procedeu-se o sorteio eletrônico entre os fornecedores com propostas empatadas.
Encerramento	27/05/2021 10:10:57	Item encerrado.
Aceite de proposta	31/05/2021 14:24:36	Aceite individual da proposta. Fornecedor: COMERCIO DE MATERIAIS DE CONSTRUCAO EIRELI, CNPJ/CPF: 34.521.390/0001-67, pelo melhor lance de R\$ 3,5500.
Habilitação de fornecedor	01/06/2021 14:53:35	Habilitação em grupo de propostas. Fornecedor: COMERCIO DE MATERIAIS DE CONSTRUCAO EIRELI - CNPJ/CPF: 34.521.390/0001-67

Não existem intenções de recurso para o item**Item: 288 - Pia****Propostas** Participaram deste item as empresas abaixo relacionadas, com suas respectivas propostas.

(As propostas com * na frente foram desclassificadas)

CNPJ/CPF	Fornecedor	ME/EPP Equiparada	Declaração ME/EPP	Quantidade	Valor Unit.	Valor Global	Data/Hora Registro
34.521.390/0001-67	COMERCIO DE MATERIAIS DE CONSTRUCAO EIRELI	Sim	Sim	6	R\$ 172,5400	R\$ 1.035,2400	21/05/2021 11:43:44
Marca: MARY							
Fabricante: MARY							
Modelo / Versão: MARY							
Descrição Detalhada do Objeto Ofertado: Pia, material: louça, comprimento: 57,50 cm, largura: 37,50 cm, características adicionais: saída vertical, oval, vazão regulável 6l e tubo							
Porte da empresa: ME/EPP							
17.878.280/0001-38	PRISMA COMERCIO DE MATERIAIS DE CONSTRUCAO E OBRAS DE E	Sim	Sim	6	R\$ 172,5400	R\$ 1.035,2400	25/05/2021 11:14:40
Marca: CELITE							
Fabricante: CELITE							
Modelo / Versão: OVAL							
Descrição Detalhada do Objeto Ofertado: PIA, MATERIAL: LOUÇA, COMPRIMENTO: 57,50 CM, LARGURA: 37,50 CM, CARACTERÍSTICAS ADICIONAIS: SAÍDA VERTICAL, OVAL, VAZÃO REGULÁVEL 6L E TUBO							
Porte da empresa: ME/EPP							

Lances (Obs: lances com * na frente foram excluídos pelo pregoeiro)

Valor do Lance	CNPJ/CPF	Data/Hora Registro
R\$ 172,5400	34.521.390/0001-67	26/05/2021 09:30:00:410
R\$ 172,5400	17.878.280/0001-38	26/05/2021 09:30:00:410

Não existem lances de desempate ME/EPP para o item**Eventos do Item**

Evento	Data	Observações
Abertura	27/05/2021 09:58:05	Item aberto.
Encerramento sem prorrogação	27/05/2021 10:08:06	Item aguardando decisão sobre reinício ou encerramento da etapa aberta.
Encerramento etapa aberta	27/05/2021 10:11:01	Encerrada etapa aberta do item.
Sorteio eletrônico	27/05/2021 10:11:01	Item teve empate real para o valor 172,5400. Procedeu-se o sorteio eletrônico entre os fornecedores com propostas empatadas.
Encerramento	27/05/2021 10:11:01	Item encerrado.
Aceite de proposta	31/05/2021 14:24:45	Aceite individual da proposta. Fornecedor: PRISMA COMERCIO DE MATERIAIS DE CONSTRUCAO E OBRAS DE E, CNPJ/CPF: 17.878.280/0001-38, pelo melhor lance de R\$ 172,5400.
Habilitação de fornecedor	01/06/2021 14:36:59	Habilitação em grupo de propostas. Fornecedor: PRISMA COMERCIO DE MATERIAIS DE CONSTRUCAO E OBRAS DE E - CNPJ/CPF: 17.878.280/0001-38

Não existem intenções de recurso para o item

Item: 289 - Cuba

Propostas Participaram deste item as empresas abaixo relacionadas, com suas respectivas propostas.

(As propostas com * na frente foram desclassificadas)

CNPJ/CPF	Fornecedor	ME/EPP Equiparada	Declaração ME/EPP	Quantidade	Valor Unit.	Valor Global	Data/Hora Registro
34.521.390/0001-67	COMERCIO DE MATERIAIS DE CONSTRUCAO EIRELI	Sim	Sim	6	R\$ 97,2500	R\$ 583,5000	21/05/2021 11:43:44
Marca: ETERNIT							
Fabricante: ETERNIT							
Modelo / Versão: ETERNIT							
Descrição Detalhada do Objeto Ofertado: Cuba, material: louça, formato: oval, dimensões: 440 x 330 mm mm, cor: cinza, aplicação: banheiro							
Porte da empresa: ME/EPP							
17.878.280/0001-38	PRISMA COMERCIO DE MATERIAIS DE CONSTRUCAO E OBRAS DE E	Sim	Sim	6	R\$ 97,2500	R\$ 583,5000	25/05/2021 11:14:40
Marca: CELITE							
Fabricante: CELITE							
Modelo / Versão: BRANCA							
Descrição Detalhada do Objeto Ofertado: CUBA, MATERIAL: LOUÇA, FORMATO: OVAL, DIMENSÕES: 440 X 330 MM MM, COR: BRANCA, APLICAÇÃO: BANHEIRO							
Porte da empresa: ME/EPP							

Lances (Obs: lances com * na frente foram excluídos pelo pregoeiro)

Valor do Lance	CNPJ/CPF	Data/Hora Registro
R\$ 97,2500	34.521.390/0001-67	26/05/2021 09:30:00:410
R\$ 97,2500	17.878.280/0001-38	26/05/2021 09:30:00:410

Não existem lances de desempate ME/EPP para o item

Eventos do Item

Evento	Data	Observações
Abertura	27/05/2021 09:58:11	Item aberto.
Encerramento sem prorrogação	27/05/2021 10:08:12	Item aguardando decisão sobre reinício ou encerramento da etapa aberta.
Encerramento etapa aberta	27/05/2021 10:11:09	Encerrada etapa aberta do item.
Sorteio eletrônico	27/05/2021 10:11:09	Item teve empate real para o valor 97,2500. Procedeu-se o sorteio eletrônico entre os fornecedores com propostas empatadas.
Encerramento	27/05/2021 10:11:09	Item encerrado.
Aceite de proposta	31/05/2021 14:24:58	Aceite individual da proposta. Fornecedor: COMERCIO DE MATERIAIS DE CONSTRUCAO EIRELI, CNPJ/CPF: 34.521.390/0001-67, pelo melhor lance de R\$ 97,2500.

Habilitação de fornecedor 01/06/2021 14:53:35 Habilitação em grupo de propostas. Fornecedor: COMERCIO DE MATERIAIS DE CONSTRUCAO EIRELI - CNPJ/CPF: 34.521.390/0001-67

Não existem intenções de recurso para o item

Item: 290 - Coluna

Propostas Participaram deste item as empresas abaixo relacionadas, com suas respectivas propostas.

(As propostas com * na frente foram desclassificadas)

CNPJ/CPF	Fornecedor	ME/EPP Equiparada	Declaração ME/EPP	Quantidade	Valor Unit.	Valor Global	Data/Hora Registro
34.521.390/0001-67	COMERCIO DE MATERIAIS DE CONSTRUCAO EIRELI	Sim	Sim	23	R\$ 37,8000	R\$ 869,4000	21/05/2021 11:43:44
Marca: BELGO Fabricante: BELGO Modelo / Versão: BELGO Descrição Detalhada do Objeto Ofertado: COLUNA ARMADA EM FERRO 6.3 MM - 1 / 4 7 X 14 Porte da empresa: ME/EPP							
17.878.280/0001-38	PRISMA COMERCIO DE MATERIAIS DE CONSTRUCAO E OBRAS DE E	Sim	Sim	23	R\$ 37,8000	R\$ 869,4000	25/05/2021 11:14:40
Marca: GERDAU Fabricante: GERDAU Modelo / Versão: 6,3MM Descrição Detalhada do Objeto Ofertado: COLUNA ARMADA EM FERRO 6.3 MM - 1 / 4 7 X 14 Porte da empresa: ME/EPP							

Lances (Obs: lances com * na frente foram excluídos pelo pregoeiro)

Valor do Lance	CNPJ/CPF	Data/Hora Registro
R\$ 37,8000	34.521.390/0001-67	26/05/2021 09:30:00:410
R\$ 37,8000	17.878.280/0001-38	26/05/2021 09:30:00:410

Não existem lances de desempate ME/EPP para o item

Eventos do Item

Evento	Data	Observações
Abertura	27/05/2021 09:58:14	Item aberto.
Encerramento sem prorrogação	27/05/2021 10:08:15	Item aguardando decisão sobre reinício ou encerramento da etapa aberta.
Encerramento etapa aberta	27/05/2021 10:11:13	Encerrada etapa aberta do item.
Sorteio eletrônico	27/05/2021 10:11:13	Item teve empate real para o valor 37,8000. Procedeu-se o sorteio eletrônico entre os fornecedores com propostas empatadas.
Encerramento	27/05/2021 10:11:13	Item encerrado.
Aceite de proposta	31/05/2021 14:25:56	Aceite individual da proposta. Fornecedor: COMERCIO DE MATERIAIS DE CONSTRUCAO EIRELI, CNPJ/CPF: 34.521.390/0001-67, pelo melhor lance de R\$ 37,8000.
Habilitação de fornecedor	01/06/2021 14:53:35	Habilitação em grupo de propostas. Fornecedor: COMERCIO DE MATERIAIS DE CONSTRUCAO EIRELI - CNPJ/CPF: 34.521.390/0001-67

Não existem intenções de recurso para o item

Item: 291 - Coluna

Propostas Participaram deste item as empresas abaixo relacionadas, com suas respectivas propostas.

(As propostas com * na frente foram desclassificadas)

CNPJ/CPF	Fornecedor	ME/EPP Equiparada	Declaração ME/EPP	Quantidade	Valor Unit.	Valor Global	Data/Hora Registro
34.521.390/0001-67	COMERCIO DE	Sim	Sim	26	R\$ 81,6000	R\$ 2.121,6000	21/05/2021

MATERIAIS DE
CONSTRUCAO EIRELI

Marca: BELGO

Fabricante: BELGO

Modelo / Versão: BELGO

Descrição Detalhada do Objeto Ofertado: COLUNA ARMADA EM FERRO
10 MM - 3 / 8 7 X 20

Porte da empresa: ME/EPP

17.878.280/0001-38	PRISMA COMERCIO DE MATERIAIS DE CONSTRUCAO E OBRAS DE E	Sim	Sim	26	R\$ 81,6000	R\$ 2.121,6000	25/05/2021 11:03:09
--------------------	--	-----	-----	----	-------------	----------------	------------------------

Marca: GERDAU

Fabricante: GERDAU

Modelo / Versão: 10MM

Descrição Detalhada do Objeto Ofertado: COLUNA ARMADA EM FERRO
10 MM - 3 / 8 7 X 20

Porte da empresa: ME/EPP

Lances (Obs: lances com * na frente foram excluídos pelo pregoeiro)

Valor do Lance	CNPJ/CPF	Data/Hora Registro
R\$ 81,6000	34.521.390/0001-67	26/05/2021 09:30:00:410
R\$ 81,6000	17.878.280/0001-38	26/05/2021 09:30:00:410

Não existem lances de desempate ME/EPP para o item

Eventos do Item

Evento	Data	Observações
Abertura	27/05/2021 09:58:37	Item aberto.
Encerramento sem prorrogação	27/05/2021 10:08:38	Item aguardando decisão sobre reinício ou encerramento da etapa aberta.
Encerramento etapa aberta	27/05/2021 10:11:19	Encerrada etapa aberta do item.
Sorteio eletrônico	27/05/2021 10:11:19	Item teve empate real para o valor 81,6000. Procedeu-se o sorteio eletrônico entre os fornecedores com propostas empatadas.
Encerramento	27/05/2021 10:11:19	Item encerrado.
Aceite de proposta	31/05/2021 14:26:04	Aceite individual da proposta. Fornecedor: PRISMA COMERCIO DE MATERIAIS DE CONSTRUCAO E OBRAS DE E, CNPJ/CPF: 17.878.280/0001-38, pelo melhor lance de R\$ 81,6000.
Habilitação de fornecedor	01/06/2021 14:36:59	Habilitação em grupo de propostas. Fornecedor: PRISMA COMERCIO DE MATERIAIS DE CONSTRUCAO E OBRAS DE E - CNPJ/CPF: 17.878.280/0001-38

Não existem intenções de recurso para o item

Item: 292 - Toldo

Propostas Participaram deste item as empresas abaixo relacionadas, com suas respectivas propostas.

(As propostas com * na frente foram desclassificadas)

CNPJ/CPF	Fornecedor	ME/EPP Equiparada	Declaração ME/EPP	Quantidade	Valor Unit.	Valor Global	Data/Hora Registro
17.878.280/0001-38	PRISMA COMERCIO DE MATERIAIS DE CONSTRUCAO E OBRAS DE E	Sim	Sim	12	R\$ 319,2500	R\$ 3.831,0000	25/05/2021 11:03:09

Marca: CIPATEX

Fabricante: CIPATEX

Modelo / Versão: TRANSPARENTE

Descrição Detalhada do Objeto Ofertado: TOLDO, TIPO: FIXO, LARGURA:
150CM, COMPRIMENTO: 500 CM, MATERIAL: POLICARBONATO ALVEOLAR
6MM, CARACTERÍSTICAS ADICIONAIS: CRISTAL TRANSPARENT

Porte da empresa: ME/EPP

Lances (Obs: lances com * na frente foram excluídos pelo pregoeiro)

Valor do Lance	CNPJ/CPF	Data/Hora Registro
----------------	----------	--------------------

Não existem lances de desempate ME/EPP para o item**Eventos do Item**

Evento	Data	Observações
Abertura	27/05/2021 09:58:47	Item aberto.
Encerramento sem prorrogação	27/05/2021 10:08:48	Item aguardando decisão sobre reinício ou encerramento da etapa aberta.
Encerramento etapa aberta	27/05/2021 10:11:22	Encerrada etapa aberta do item.
Encerramento	27/05/2021 10:11:22	Item encerrado.
Aceite de proposta	31/05/2021 14:26:12	Aceite individual da proposta. Fornecedor: PRISMA COMERCIO DE MATERIAIS DE CONSTRUCAO E OBRAS DE E, CNPJ/CPF: 17.878.280/0001-38, pelo melhor lance de R\$ 319,2500.
Habilitação de fornecedor	01/06/2021 14:36:59	Habilitação em grupo de propostas. Fornecedor: PRISMA COMERCIO DE MATERIAIS DE CONSTRUCAO E OBRAS DE E - CNPJ/CPF: 17.878.280/0001-38

Não existem intenções de recurso para o item**Item: 293 - Fechadura**

Propostas Participaram deste item as empresas abaixo relacionadas, com suas respectivas propostas.

(As propostas com * na frente foram desclassificadas)

CNPJ/CPF	Fornecedor	ME/EPP Equiparada	Declaração ME/EPP	Quantidade	Valor Unit.	Valor Global	Data/Hora Registro
34.521.390/0001-67	COMERCIO DE MATERIAIS DE CONSTRUCAO EIRELI	Sim	Sim	60	R\$ 24,4400	R\$ 1.466,4000	21/05/2021 11:44:54
Marca: MF							
Fabricante: MF							
Modelo / Versão: MF							
Descrição Detalhada do Objeto Ofertado: Fechadura, material caixa: latão, características adicionais: maçaneta tipo alavanca, tipo: simples, aplicação: porta banheiro, comprimento: 8 cm, altura: 12 cm, espessura: 12 mm							
Porte da empresa: ME/EPP							
17.878.280/0001-38	PRISMA COMERCIO DE MATERIAIS DE CONSTRUCAO E OBRAS DE E	Sim	Sim	60	R\$ 24,4400	R\$ 1.466,4000	25/05/2021 11:03:09
Marca: 3F							
Fabricante: 3F							
Modelo / Versão: LATÃO							
Descrição Detalhada do Objeto Ofertado: FECHADURA, MATERIAL CAIXA: LATÃO, CARACTERISTICAS ADICIONAIS: MAÇANETA TIPO ALAVANCA, TIPO: SIMPLES, APLICAÇÃO: PORTA BANHEIRO, COMPRIMENTO: 8CM, ALTURA: 12 CM, ESPESSURA: 12MM							
Porte da empresa: ME/EPP							

Lances (Obs: lances com * na frente foram excluídos pelo pregoeiro)

Valor do Lance	CNPJ/CPF	Data/Hora Registro
R\$ 24,4400	34.521.390/0001-67	26/05/2021 09:30:00:410
R\$ 24,4400	17.878.280/0001-38	26/05/2021 09:30:00:410

Não existem lances de desempate ME/EPP para o item**Eventos do Item**

Evento	Data	Observações
Abertura	27/05/2021 09:59:14	Item aberto.
Encerramento sem prorrogação	27/05/2021 10:09:15	Item aguardando decisão sobre reinício ou encerramento da etapa aberta.
Encerramento etapa aberta	27/05/2021 10:11:26	Encerrada etapa aberta do item.

Sorteio eletrônico	27/05/2021 10:11:26	Item teve empate real para o valor 24,4400. Procedeu-se o sorteio eletrônico entre os fornecedores com propostas empatadas.
Encerramento	27/05/2021 10:11:26	Item encerrado.
Aceite de proposta	31/05/2021 14:26:21	Aceite individual da proposta. Fornecedor: COMERCIO DE MATERIAIS DE CONSTRUCAO EIRELI, CNPJ/CPF: 34.521.390/0001-67, pelo melhor lance de R\$ 24,4400.
Habilitação de fornecedor	01/06/2021 14:53:35	Habilitação em grupo de propostas. Fornecedor: COMERCIO DE MATERIAIS DE CONSTRUCAO EIRELI - CNPJ/CPF: 34.521.390/0001-67

Não existem intenções de recurso para o item

Troca de Mensagens

	Data	Mensagem
Sistema	26/05/2021 09:30:01	A sessão pública está aberta. Nesta compra haverá um período para a realização da análise de propostas e após este período os itens serão disponibilizados para o início dos lances. Até 20 itens poderão estar em disputa simultaneamente e o período de abertura para disputa será entre 09:30 e 11:30 e entre 13:00 e 16:00. Haverá aviso prévio de abertura dos itens de 5 minutos. Mantenham-se conectados.
Sistema	26/05/2021 09:31:00	Etapas de análise de propostas encerradas. A abertura de itens para disputa será iniciada. Mantenham-se conectados.
Sistema	26/05/2021 09:33:00	A abertura do item 1 para lances está agendada para daqui a 5 minutos. Mantenham-se conectados.
Sistema	26/05/2021 09:33:01	A abertura do item 2 para lances está agendada para daqui a 5 minutos. Mantenham-se conectados.
Sistema	26/05/2021 09:33:01	A abertura do item 3 para lances está agendada para daqui a 5 minutos. Mantenham-se conectados.
Sistema	26/05/2021 09:33:01	A abertura do item 4 para lances está agendada para daqui a 5 minutos. Mantenham-se conectados.
Sistema	26/05/2021 09:33:02	A abertura do item 5 para lances está agendada para daqui a 5 minutos. Mantenham-se conectados.
Sistema	26/05/2021 09:33:02	A abertura do item 6 para lances está agendada para daqui a 5 minutos. Mantenham-se conectados.
Sistema	26/05/2021 09:33:03	A abertura do item 7 para lances está agendada para daqui a 5 minutos. Mantenham-se conectados.
Sistema	26/05/2021 09:35:03	A abertura do item 8 para lances está agendada para daqui a 5 minutos. Mantenham-se conectados.
Sistema	26/05/2021 09:35:03	A abertura do item 9 para lances está agendada para daqui a 5 minutos. Mantenham-se conectados.
Sistema	26/05/2021 09:35:04	A abertura do item 10 para lances está agendada para daqui a 5 minutos. Mantenham-se conectados.
Sistema	26/05/2021 09:35:04	A abertura do item 11 para lances está agendada para daqui a 5 minutos. Mantenham-se conectados.
Sistema	26/05/2021 09:35:04	A abertura do item 12 para lances está agendada para daqui a 5 minutos. Mantenham-se conectados.
Sistema	26/05/2021 09:35:05	A abertura do item 13 para lances está agendada para daqui a 5 minutos. Mantenham-se conectados.
Sistema	26/05/2021 09:35:05	A abertura do item 14 para lances está agendada para daqui a 5 minutos. Mantenham-se conectados.
Sistema	26/05/2021 09:35:06	A abertura do item 15 para lances está agendada para daqui a 5 minutos. Mantenham-se conectados.
Sistema	26/05/2021 09:35:06	A abertura do item 16 para lances está agendada para daqui a 5 minutos. Mantenham-se conectados.
Sistema	26/05/2021 09:35:06	A abertura do item 17 para lances está agendada para daqui a 5 minutos. Mantenham-se conectados.
Sistema	26/05/2021 09:35:07	A abertura do item 18 para lances está agendada para daqui a 5 minutos. Mantenham-se conectados.
Sistema	26/05/2021 09:35:07	A abertura do item 19 para lances está agendada para daqui a 5 minutos. Mantenham-se conectados.
Sistema	26/05/2021 09:36:00	O item 1 foi aberto. Solicitamos o envio de lances.
Sistema	26/05/2021 09:37:08	A abertura do item 20 para lances está agendada para daqui a 5 minutos. Mantenham-se conectados.
Sistema	26/05/2021 09:38:01	O item 2 foi aberto. Solicitamos o envio de lances.
Sistema	26/05/2021 09:38:01	Algumas propostas do item 3 estão empatadas. Solicitamos o envio de lances.
Sistema	26/05/2021	O item 3 foi aberto. Solicitamos o envio de lances.

	09:38:01	
Sistema	26/05/2021 09:38:02	O item 4 foi aberto. Solicitamos o envio de lances.
Sistema	26/05/2021 09:38:02	O item 5 foi aberto. Solicitamos o envio de lances.
Sistema	26/05/2021 09:38:02	Algumas propostas do item 6 estão empatadas. Solicitamos o envio de lances.
Sistema	26/05/2021 09:38:02	O item 6 foi aberto. Solicitamos o envio de lances.
Sistema	26/05/2021 09:38:03	O item 7 foi aberto. Solicitamos o envio de lances.
Sistema	26/05/2021 09:38:03	O item 8 foi aberto. Solicitamos o envio de lances.
Sistema	26/05/2021 09:40:03	Algumas propostas do item 9 estão empatadas. Solicitamos o envio de lances.
Sistema	26/05/2021 09:40:03	O item 9 foi aberto. Solicitamos o envio de lances.
Sistema	26/05/2021 09:40:04	Algumas propostas do item 10 estão empatadas. Solicitamos o envio de lances.
Sistema	26/05/2021 09:40:04	O item 10 foi aberto. Solicitamos o envio de lances.
Sistema	26/05/2021 09:40:04	O item 11 foi aberto. Solicitamos o envio de lances.
Sistema	26/05/2021 09:40:04	Algumas propostas do item 11 estão empatadas. Solicitamos o envio de lances.
Sistema	26/05/2021 09:40:04	O item 12 foi aberto. Solicitamos o envio de lances.
Sistema	26/05/2021 09:40:04	Algumas propostas do item 12 estão empatadas. Solicitamos o envio de lances.
Sistema	26/05/2021 09:40:05	O item 13 foi aberto. Solicitamos o envio de lances.
Sistema	26/05/2021 09:40:05	Algumas propostas do item 13 estão empatadas. Solicitamos o envio de lances.
Sistema	26/05/2021 09:40:05	O item 14 foi aberto. Solicitamos o envio de lances.
Sistema	26/05/2021 09:40:06	O item 15 foi aberto. Solicitamos o envio de lances.
Sistema	26/05/2021 09:40:06	Algumas propostas do item 15 estão empatadas. Solicitamos o envio de lances.
Sistema	26/05/2021 09:40:06	O item 16 foi aberto. Solicitamos o envio de lances.
Sistema	26/05/2021 09:40:06	Algumas propostas do item 16 estão empatadas. Solicitamos o envio de lances.
Sistema	26/05/2021 09:40:06	O item 17 foi aberto. Solicitamos o envio de lances.
Sistema	26/05/2021 09:40:06	Algumas propostas do item 17 estão empatadas. Solicitamos o envio de lances.
Sistema	26/05/2021 09:40:07	Algumas propostas do item 18 estão empatadas. Solicitamos o envio de lances.
Sistema	26/05/2021 09:40:07	O item 18 foi aberto. Solicitamos o envio de lances.
Sistema	26/05/2021 09:40:07	Algumas propostas do item 19 estão empatadas. Solicitamos o envio de lances.
Sistema	26/05/2021 09:40:07	O item 19 foi aberto. Solicitamos o envio de lances.
Sistema	26/05/2021 09:40:07	O item 20 foi aberto. Solicitamos o envio de lances.
Sistema	26/05/2021 09:40:07	Algumas propostas do item 20 estão empatadas. Solicitamos o envio de lances.
Sistema	26/05/2021 09:46:01	O item 1 está aguardando decisão de reinício ou encerramento da etapa aberta pelo pregoeiro.
Sistema	26/05/2021 09:46:30	A etapa aberta do item 1 foi reiniciada. Justificativa: não atingiu o valor de referência.. Solicitamos o envio de lances.
Sistema	26/05/2021 09:50:05	O item 12 está aguardando decisão de reinício ou encerramento da etapa aberta pelo pregoeiro.
Sistema	26/05/2021 09:50:06	O item 14 está aguardando decisão de reinício ou encerramento da etapa aberta pelo pregoeiro.
Sistema	26/05/2021 09:50:06	O item 13 está aguardando decisão de reinício ou encerramento da etapa aberta pelo pregoeiro.

Sistema	26/05/2021 09:50:07	O item 15 está aguardando decisão de reinício ou encerramento da etapa aberta pelo pregoeiro.
Sistema	26/05/2021 09:50:07	O item 16 está aguardando decisão de reinício ou encerramento da etapa aberta pelo pregoeiro.
Sistema	26/05/2021 09:50:07	O item 17 está aguardando decisão de reinício ou encerramento da etapa aberta pelo pregoeiro.
Pregoeiro	26/05/2021 09:50:29	Senhores fornecedores o item 1 ainda esta fora do valor de referência, solicito que sejam dados lances de forma que atinjam o valor de referencia, de forma que o item não seja frustrado e consequentemente cancelado.
Sistema	26/05/2021 09:56:31	O item 1 está encerrado.
Sistema	26/05/2021 09:58:31	O item 2 está encerrado.
Sistema	26/05/2021 09:58:31	A abertura do item 21 para lances está agendada para daqui a 5 minutos. Mantenham-se conectados.
Sistema	26/05/2021 09:59:41	O item 5 está encerrado.
Sistema	26/05/2021 10:00:26	O item 12 está encerrado.
Sistema	26/05/2021 10:00:27	A abertura do item 24 para lances está agendada para daqui a 5 minutos. Mantenham-se conectados.
Sistema	26/05/2021 10:01:31	O item 21 foi aberto. Solicitamos o envio de lances.
Sistema	26/05/2021 10:01:31	Algumas propostas do item 21 estão empatadas. Solicitamos o envio de lances.
Sistema	26/05/2021 10:01:41	A abertura do item 23 para lances está agendada para daqui a 5 minutos. Mantenham-se conectados.
Sistema	26/05/2021 10:02:32	A abertura do item 22 para lances está agendada para daqui a 5 minutos. Mantenham-se conectados.
Sistema	26/05/2021 10:02:54	O item 13 teve empate real para o valor 17,5400. Procedeu-se o sorteio eletrônico entre os fornecedores com propostas empatadas. Acompanhe as convocações no Julgamento de Propostas.
Sistema	26/05/2021 10:02:54	O item 13 está encerrado.
Sistema	26/05/2021 10:03:22	O item 14 está encerrado.
Sistema	26/05/2021 10:03:22	O item 14 teve empate real para o valor 22,3900. Procedeu-se o sorteio eletrônico entre os fornecedores com propostas empatadas. Acompanhe as convocações no Julgamento de Propostas.
Sistema	26/05/2021 10:03:23	A abertura do item 26 para lances está agendada para daqui a 5 minutos. Mantenham-se conectados.
Sistema	26/05/2021 10:03:32	O item 22 foi aberto. Solicitamos o envio de lances.
Sistema	26/05/2021 10:03:38	O item 15 teve empate real para o valor 49,0800. Procedeu-se o sorteio eletrônico entre os fornecedores com propostas empatadas. Acompanhe as convocações no Julgamento de Propostas.
Sistema	26/05/2021 10:03:38	O item 15 está encerrado.
Sistema	26/05/2021 10:03:53	O item 16 teve empate real para o valor 18,1000. Procedeu-se o sorteio eletrônico entre os fornecedores com propostas empatadas. Acompanhe as convocações no Julgamento de Propostas.
Sistema	26/05/2021 10:03:53	O item 16 está encerrado.
Sistema	26/05/2021 10:03:54	A abertura do item 28 para lances está agendada para daqui a 5 minutos. Mantenham-se conectados.
Sistema	26/05/2021 10:04:16	O item 17 teve empate real para o valor 19,5800. Procedeu-se o sorteio eletrônico entre os fornecedores com propostas empatadas. Acompanhe as convocações no Julgamento de Propostas.
Sistema	26/05/2021 10:04:16	O item 17 está encerrado.
Sistema	26/05/2021 10:04:41	Algumas propostas do item 23 estão empatadas. Solicitamos o envio de lances.
Sistema	26/05/2021 10:04:41	O item 23 foi aberto. Solicitamos o envio de lances.
Sistema	26/05/2021 10:04:55	A abertura do item 25 para lances está agendada para daqui a 5 minutos. Mantenham-se conectados.
Sistema	26/05/2021 10:05:00	O item 20 está encerrado.
Sistema	26/05/2021 10:05:27	O item 24 foi aberto. Solicitamos o envio de lances.

Sistema	26/05/2021 10:05:27	Algumas propostas do item 24 estão empatadas. Solicitamos o envio de lances.
Sistema	26/05/2021 10:05:38	A abertura do item 27 para lances está agendada para daqui a 5 minutos. Mantenham-se conectados.
Sistema	26/05/2021 10:05:45	O item 11 está encerrado.
Sistema	26/05/2021 10:05:45	A abertura do item 31 para lances está agendada para daqui a 5 minutos. Mantenham-se conectados.
Sistema	26/05/2021 10:06:17	A abertura do item 29 para lances está agendada para daqui a 5 minutos. Mantenham-se conectados.
Sistema	26/05/2021 10:06:56	O item 9 está encerrado.
Sistema	26/05/2021 10:07:00	A abertura do item 30 para lances está agendada para daqui a 5 minutos. Mantenham-se conectados.
Sistema	26/05/2021 10:07:55	O item 25 foi aberto. Solicitamos o envio de lances.
Sistema	26/05/2021 10:08:23	O item 26 foi aberto. Solicitamos o envio de lances.
Sistema	26/05/2021 10:08:23	Algumas propostas do item 26 estão empatadas. Solicitamos o envio de lances.
Sistema	26/05/2021 10:08:38	O item 27 foi aberto. Solicitamos o envio de lances.
Sistema	26/05/2021 10:08:38	Algumas propostas do item 27 estão empatadas. Solicitamos o envio de lances.
Sistema	26/05/2021 10:08:54	O item 28 foi aberto. Solicitamos o envio de lances.
Sistema	26/05/2021 10:08:54	Algumas propostas do item 28 estão empatadas. Solicitamos o envio de lances.
Sistema	26/05/2021 10:08:56	A abertura do item 32 para lances está agendada para daqui a 5 minutos. Mantenham-se conectados.
Sistema	26/05/2021 10:09:17	O item 29 foi aberto. Solicitamos o envio de lances.
Sistema	26/05/2021 10:10:00	O item 30 foi aberto. Solicitamos o envio de lances.
Sistema	26/05/2021 10:10:00	Algumas propostas do item 30 estão empatadas. Solicitamos o envio de lances.
Sistema	26/05/2021 10:10:06	O item 3 está encerrado.
Sistema	26/05/2021 10:10:08	O item 4 está encerrado.
Sistema	26/05/2021 10:10:09	A abertura do item 34 para lances está agendada para daqui a 5 minutos. Mantenham-se conectados.
Sistema	26/05/2021 10:10:45	O item 31 foi aberto. Solicitamos o envio de lances.
Sistema	26/05/2021 10:10:45	Algumas propostas do item 31 estão empatadas. Solicitamos o envio de lances.
Sistema	26/05/2021 10:10:54	O item 10 está encerrado.
Sistema	26/05/2021 10:10:54	A abertura do item 35 para lances está agendada para daqui a 5 minutos. Mantenham-se conectados.
Sistema	26/05/2021 10:11:56	O item 32 foi aberto. Solicitamos o envio de lances.
Sistema	26/05/2021 10:14:06	A abertura do item 33 para lances está agendada para daqui a 5 minutos. Mantenham-se conectados.
Sistema	26/05/2021 10:15:07	O item 33 foi aberto. Solicitamos o envio de lances.
Sistema	26/05/2021 10:15:07	Algumas propostas do item 33 estão empatadas. Solicitamos o envio de lances.
Sistema	26/05/2021 10:15:09	O item 34 foi aberto. Solicitamos o envio de lances.
Sistema	26/05/2021 10:15:09	Algumas propostas do item 34 estão empatadas. Solicitamos o envio de lances.
Sistema	26/05/2021 10:15:54	O item 35 foi aberto. Solicitamos o envio de lances.
Sistema	26/05/2021 10:15:54	Algumas propostas do item 35 estão empatadas. Solicitamos o envio de lances.
Sistema	26/05/2021 10:18:16	O item 18 está encerrado.
Sistema	26/05/2021	A abertura do item 36 para lances está agendada para daqui a 5 minutos. Mantenham-se

	10:18:17	conectados.
Sistema	26/05/2021 10:20:12	O item 28 está encerrado.
Sistema	26/05/2021 10:20:12	O item 28 teve empate real para o valor 154,2800. Procedeu-se o sorteio eletrônico entre os fornecedores com propostas empatadas. Acompanhe as convocações no Julgamento de Propostas.
Sistema	26/05/2021 10:20:13	A abertura do item 37 para lances está agendada para daqui a 5 minutos. Mantenham-se conectados.
Sistema	26/05/2021 10:20:17	O item 21 está encerrado.
Sistema	26/05/2021 10:20:17	A abertura do item 38 para lances está agendada para daqui a 5 minutos. Mantenham-se conectados.
Sistema	26/05/2021 10:21:02	O item 25 está encerrado.
Sistema	26/05/2021 10:21:02	A abertura do item 39 para lances está agendada para daqui a 5 minutos. Mantenham-se conectados.
Sistema	26/05/2021 10:21:38	O item 8 está encerrado.
Sistema	26/05/2021 10:21:57	O item 32 está aguardando decisão de reinício ou encerramento da etapa aberta pelo pregoeiro.
Sistema	26/05/2021 10:22:12	O item 22 está encerrado.
Sistema	26/05/2021 10:22:15	O item 23 está encerrado.
Sistema	26/05/2021 10:22:22	O item 19 está encerrado.
Sistema	26/05/2021 10:22:23	A abertura do item 43 para lances está agendada para daqui a 5 minutos. Mantenham-se conectados.
Sistema	26/05/2021 10:22:46	A abertura do item 40 para lances está agendada para daqui a 5 minutos. Mantenham-se conectados.
Sistema	26/05/2021 10:23:17	O item 36 foi aberto. Solicitamos o envio de lances.
Sistema	26/05/2021 10:23:26	O item 32 teve empate real para o valor 11,0700. Procedeu-se o sorteio eletrônico entre os fornecedores com propostas empatadas. Acompanhe as convocações no Julgamento de Propostas.
Sistema	26/05/2021 10:23:26	O item 32 está encerrado.
Sistema	26/05/2021 10:23:27	A abertura do item 44 para lances está agendada para daqui a 5 minutos. Mantenham-se conectados.
Sistema	26/05/2021 10:24:16	A abertura do item 42 para lances está agendada para daqui a 5 minutos. Mantenham-se conectados.
Sistema	26/05/2021 10:25:13	O item 37 foi aberto. Solicitamos o envio de lances.
Sistema	26/05/2021 10:25:17	O item 38 foi aberto. Solicitamos o envio de lances.
Sistema	26/05/2021 10:25:55	O item 35 está aguardando decisão de reinício ou encerramento da etapa aberta pelo pregoeiro.
Sistema	26/05/2021 10:25:58	O item 24 está encerrado.
Sistema	26/05/2021 10:25:58	A abertura do item 45 para lances está agendada para daqui a 5 minutos. Mantenham-se conectados.
Sistema	26/05/2021 10:26:02	O item 39 foi aberto. Solicitamos o envio de lances.
Sistema	26/05/2021 10:26:12	A abertura do item 41 para lances está agendada para daqui a 5 minutos. Mantenham-se conectados.
Sistema	26/05/2021 10:26:21	O item 35 teve empate real para o valor 28,6400. Procedeu-se o sorteio eletrônico entre os fornecedores com propostas empatadas. Acompanhe as convocações no Julgamento de Propostas.
Sistema	26/05/2021 10:26:21	O item 35 está encerrado.
Sistema	26/05/2021 10:26:22	A abertura do item 46 para lances está agendada para daqui a 5 minutos. Mantenham-se conectados.
Sistema	26/05/2021 10:26:38	O item 40 foi aberto. Solicitamos o envio de lances.
Sistema	26/05/2021 10:27:11	O item 6 está encerrado.
Sistema	26/05/2021 10:27:11	A abertura do item 47 para lances está agendada para daqui a 5 minutos. Mantenham-se conectados.
Sistema	26/05/2021 10:27:12	O item 41 foi aberto. Solicitamos o envio de lances.

Sistema	26/05/2021 10:27:12	Algumas propostas do item 41 estão empatadas. Solicitamos o envio de lances.
Sistema	26/05/2021 10:27:16	O item 42 foi aberto. Solicitamos o envio de lances.
Sistema	26/05/2021 10:27:16	Algumas propostas do item 42 estão empatadas. Solicitamos o envio de lances.
Sistema	26/05/2021 10:27:22	O item 43 foi aberto. Solicitamos o envio de lances.
Sistema	26/05/2021 10:27:22	Algumas propostas do item 43 estão empatadas. Solicitamos o envio de lances.
Sistema	26/05/2021 10:28:27	O item 44 foi aberto. Solicitamos o envio de lances.
Sistema	26/05/2021 10:30:15	O item 31 está encerrado.
Sistema	26/05/2021 10:30:32	O item 29 está encerrado.
Sistema	26/05/2021 10:30:33	A abertura do item 49 para lances está agendada para daqui a 5 minutos. Mantenham-se conectados.
Sistema	26/05/2021 10:30:41	O item 26 está encerrado.
Sistema	26/05/2021 10:30:41	A abertura do item 50 para lances está agendada para daqui a 5 minutos. Mantenham-se conectados.
Sistema	26/05/2021 10:30:58	O item 45 foi aberto. Solicitamos o envio de lances.
Sistema	26/05/2021 10:31:22	O item 46 foi aberto. Solicitamos o envio de lances.
Sistema	26/05/2021 10:32:11	O item 47 foi aberto. Solicitamos o envio de lances.
Sistema	26/05/2021 10:32:11	Algumas propostas do item 47 estão empatadas. Solicitamos o envio de lances.
Sistema	26/05/2021 10:32:15	A abertura do item 48 para lances está agendada para daqui a 5 minutos. Mantenham-se conectados.
Sistema	26/05/2021 10:32:53	O item 33 teve empate real para o valor 14,2500. Procedeu-se o sorteio eletrônico entre os fornecedores com propostas empatadas. Acompanhe as convocações no Julgamento de Propostas.
Sistema	26/05/2021 10:32:53	O item 33 está encerrado.
Sistema	26/05/2021 10:32:53	A abertura do item 51 para lances está agendada para daqui a 5 minutos. Mantenham-se conectados.
Sistema	26/05/2021 10:33:03	O item 34 está encerrado.
Sistema	26/05/2021 10:33:03	A abertura do item 52 para lances está agendada para daqui a 5 minutos. Mantenham-se conectados.
Sistema	26/05/2021 10:35:15	O item 48 foi aberto. Solicitamos o envio de lances.
Sistema	26/05/2021 10:35:33	O item 49 foi aberto. Solicitamos o envio de lances.
Sistema	26/05/2021 10:35:43	O item 50 foi aberto. Solicitamos o envio de lances.
Sistema	26/05/2021 10:35:43	Algumas propostas do item 50 estão empatadas. Solicitamos o envio de lances.
Sistema	26/05/2021 10:36:16	O item 27 está encerrado.
Sistema	26/05/2021 10:37:23	O item 40 está encerrado.
Sistema	26/05/2021 10:37:44	O item 41 teve empate real para o valor 2,0000. Procedeu-se o sorteio eletrônico entre os fornecedores com propostas empatadas. Acompanhe as convocações no Julgamento de Propostas.
Sistema	26/05/2021 10:37:44	O item 41 está encerrado.
Sistema	26/05/2021 10:37:44	A abertura do item 55 para lances está agendada para daqui a 5 minutos. Mantenham-se conectados.
Sistema	26/05/2021 10:37:53	O item 51 foi aberto. Solicitamos o envio de lances.
Sistema	26/05/2021 10:37:53	Algumas propostas do item 51 estão empatadas. Solicitamos o envio de lances.
Sistema	26/05/2021 10:37:57	O item 39 está encerrado.
Sistema	26/05/2021 10:38:03	Algumas propostas do item 52 estão empatadas. Solicitamos o envio de lances.

Sistema	26/05/2021 10:38:03	O item 52 foi aberto. Solicitamos o envio de lances.
Sistema	26/05/2021 10:38:17	A abertura do item 53 para lances está agendada para daqui a 5 minutos. Mantenham-se conectados.
Sistema	26/05/2021 10:38:33	O item 30 está encerrado.
Sistema	26/05/2021 10:38:33	A abertura do item 57 para lances está agendada para daqui a 5 minutos. Mantenham-se conectados.
Sistema	26/05/2021 10:39:23	A abertura do item 54 para lances está agendada para daqui a 5 minutos. Mantenham-se conectados.
Sistema	26/05/2021 10:39:57	A abertura do item 56 para lances está agendada para daqui a 5 minutos. Mantenham-se conectados.
Sistema	26/05/2021 10:41:17	O item 53 foi aberto. Solicitamos o envio de lances.
Sistema	26/05/2021 10:41:17	Algumas propostas do item 53 estão empatadas. Solicitamos o envio de lances.
Sistema	26/05/2021 10:41:17	O item 38 está encerrado.
Sistema	26/05/2021 10:41:17	A abertura do item 58 para lances está agendada para daqui a 5 minutos. Mantenham-se conectados.
Sistema	26/05/2021 10:42:23	O item 54 foi aberto. Solicitamos o envio de lances.
Sistema	26/05/2021 10:42:23	Algumas propostas do item 54 estão empatadas. Solicitamos o envio de lances.
Sistema	26/05/2021 10:42:44	O item 37 está encerrado.
Sistema	26/05/2021 10:42:44	Algumas propostas do item 55 estão empatadas. Solicitamos o envio de lances.
Sistema	26/05/2021 10:42:44	O item 55 foi aberto. Solicitamos o envio de lances.
Sistema	26/05/2021 10:42:48	O item 36 está encerrado.
Sistema	26/05/2021 10:42:49	A abertura do item 60 para lances está agendada para daqui a 5 minutos. Mantenham-se conectados.
Sistema	26/05/2021 10:42:57	O item 56 foi aberto. Solicitamos o envio de lances.
Sistema	26/05/2021 10:42:57	Algumas propostas do item 56 estão empatadas. Solicitamos o envio de lances.
Sistema	26/05/2021 10:43:01	O item 46 está encerrado.
Sistema	26/05/2021 10:43:01	A abertura do item 61 para lances está agendada para daqui a 5 minutos. Mantenham-se conectados.
Sistema	26/05/2021 10:43:33	O item 57 foi aberto. Solicitamos o envio de lances.
Sistema	26/05/2021 10:43:33	Algumas propostas do item 57 estão empatadas. Solicitamos o envio de lances.
Sistema	26/05/2021 10:44:45	A abertura do item 59 para lances está agendada para daqui a 5 minutos. Mantenham-se conectados.
Sistema	26/05/2021 10:46:17	Algumas propostas do item 58 estão empatadas. Solicitamos o envio de lances.
Sistema	26/05/2021 10:46:17	O item 58 foi aberto. Solicitamos o envio de lances.
Sistema	26/05/2021 10:47:45	O item 59 foi aberto. Solicitamos o envio de lances.
Sistema	26/05/2021 10:47:45	Algumas propostas do item 59 estão empatadas. Solicitamos o envio de lances.
Sistema	26/05/2021 10:47:49	O item 60 foi aberto. Solicitamos o envio de lances.
Sistema	26/05/2021 10:48:02	O item 61 foi aberto. Solicitamos o envio de lances.
Sistema	26/05/2021 10:48:44	O item 44 está encerrado.
Sistema	26/05/2021 10:50:17	O item 43 está encerrado.
Sistema	26/05/2021 10:50:18	A abertura do item 63 para lances está agendada para daqui a 5 minutos. Mantenham-se conectados.
Sistema	26/05/2021 10:50:41	O item 45 está encerrado.
Sistema	26/05/2021	O item 42 está encerrado.

	10:50:41	
Sistema	26/05/2021 10:50:41	A abertura do item 64 para lances está agendada para daqui a 5 minutos. Mantenham-se conectados.
Sistema	26/05/2021 10:50:42	A abertura do item 65 para lances está agendada para daqui a 5 minutos. Mantenham-se conectados.
Sistema	26/05/2021 10:50:44	A abertura do item 62 para lances está agendada para daqui a 5 minutos. Mantenham-se conectados.
Sistema	26/05/2021 10:52:46	O item 7 está encerrado.
Sistema	26/05/2021 10:52:46	A abertura do item 66 para lances está agendada para daqui a 5 minutos. Mantenham-se conectados.
Sistema	26/05/2021 10:53:44	O item 62 foi aberto. Solicitamos o envio de lances.
Sistema	26/05/2021 10:55:18	O item 63 foi aberto. Solicitamos o envio de lances.
Sistema	26/05/2021 10:55:18	Algumas propostas do item 63 estão empatadas. Solicitamos o envio de lances.
Sistema	26/05/2021 10:55:41	O item 64 foi aberto. Solicitamos o envio de lances.
Sistema	26/05/2021 10:55:42	O item 65 foi aberto. Solicitamos o envio de lances.
Sistema	26/05/2021 10:57:46	O item 66 foi aberto. Solicitamos o envio de lances.
Sistema	26/05/2021 10:57:46	Algumas propostas do item 66 estão empatadas. Solicitamos o envio de lances.
Sistema	26/05/2021 10:59:06	O item 47 está encerrado.
Sistema	26/05/2021 10:59:07	A abertura do item 67 para lances está agendada para daqui a 5 minutos. Mantenham-se conectados.
Sistema	26/05/2021 10:59:08	O item 48 está encerrado.
Sistema	26/05/2021 10:59:14	O item 50 está encerrado.
Sistema	26/05/2021 10:59:14	A abertura do item 69 para lances está agendada para daqui a 5 minutos. Mantenham-se conectados.
Sistema	26/05/2021 10:59:26	O item 60 está encerrado.
Sistema	26/05/2021 10:59:41	O item 59 está encerrado.
Sistema	26/05/2021 10:59:42	O item 57 teve empate real para o valor 10,1700. Procedeu-se o sorteio eletrônico entre os fornecedores com propostas empatadas. Acompanhe as convocações no Julgamento de Propostas.
Sistema	26/05/2021 10:59:42	O item 57 está encerrado.
Sistema	26/05/2021 10:59:42	A abertura do item 72 para lances está agendada para daqui a 5 minutos. Mantenham-se conectados.
Sistema	26/05/2021 10:59:45	O item 58 teve empate real para o valor 4,9800. Procedeu-se o sorteio eletrônico entre os fornecedores com propostas empatadas. Acompanhe as convocações no Julgamento de Propostas.
Sistema	26/05/2021 10:59:45	O item 58 está encerrado.
Sistema	26/05/2021 10:59:45	A abertura do item 73 para lances está agendada para daqui a 5 minutos. Mantenham-se conectados.
Sistema	26/05/2021 10:59:47	O item 54 está encerrado.
Sistema	26/05/2021 10:59:47	A abertura do item 74 para lances está agendada para daqui a 5 minutos. Mantenham-se conectados.
Sistema	26/05/2021 11:01:09	A abertura do item 68 para lances está agendada para daqui a 5 minutos. Mantenham-se conectados.
Sistema	26/05/2021 11:01:26	A abertura do item 70 para lances está agendada para daqui a 5 minutos. Mantenham-se conectados.
Sistema	26/05/2021 11:01:41	A abertura do item 71 para lances está agendada para daqui a 5 minutos. Mantenham-se conectados.
Sistema	26/05/2021 11:04:07	O item 67 foi aberto. Solicitamos o envio de lances.
Sistema	26/05/2021 11:04:07	Algumas propostas do item 67 estão empatadas. Solicitamos o envio de lances.
Sistema	26/05/2021 11:04:09	Algumas propostas do item 68 estão empatadas. Solicitamos o envio de lances.

Sistema	26/05/2021 11:04:09	O item 68 foi aberto. Solicitamos o envio de lances.
Sistema	26/05/2021 11:04:14	Algumas propostas do item 69 estão empatadas. Solicitamos o envio de lances.
Sistema	26/05/2021 11:04:14	O item 69 foi aberto. Solicitamos o envio de lances.
Sistema	26/05/2021 11:04:19	O item 53 está encerrado.
Sistema	26/05/2021 11:04:25	O item 55 está encerrado.
Sistema	26/05/2021 11:04:25	A abertura do item 76 para lances está agendada para daqui a 5 minutos. Mantenham-se conectados.
Sistema	26/05/2021 11:04:26	O item 70 foi aberto. Solicitamos o envio de lances.
Sistema	26/05/2021 11:04:26	Algumas propostas do item 70 estão empatadas. Solicitamos o envio de lances.
Sistema	26/05/2021 11:04:32	O item 56 está encerrado.
Sistema	26/05/2021 11:04:32	A abertura do item 77 para lances está agendada para daqui a 5 minutos. Mantenham-se conectados.
Sistema	26/05/2021 11:04:41	O item 71 foi aberto. Solicitamos o envio de lances.
Sistema	26/05/2021 11:04:42	Algumas propostas do item 72 estão empatadas. Solicitamos o envio de lances.
Sistema	26/05/2021 11:04:42	O item 72 foi aberto. Solicitamos o envio de lances.
Sistema	26/05/2021 11:04:45	O item 73 foi aberto. Solicitamos o envio de lances.
Sistema	26/05/2021 11:04:47	O item 74 foi aberto. Solicitamos o envio de lances.
Sistema	26/05/2021 11:04:47	Algumas propostas do item 74 estão empatadas. Solicitamos o envio de lances.
Sistema	26/05/2021 11:05:39	O item 49 está encerrado.
Sistema	26/05/2021 11:07:39	A abertura do item 78 para lances está agendada para daqui a 5 minutos. Mantenham-se conectados.
Sistema	26/05/2021 11:09:25	O item 76 foi aberto. Solicitamos o envio de lances.
Sistema	26/05/2021 11:09:25	Algumas propostas do item 76 estão empatadas. Solicitamos o envio de lances.
Sistema	26/05/2021 11:09:32	Algumas propostas do item 77 estão empatadas. Solicitamos o envio de lances.
Sistema	26/05/2021 11:09:32	O item 77 foi aberto. Solicitamos o envio de lances.
Sistema	26/05/2021 11:10:19	A abertura do item 75 para lances está agendada para daqui a 5 minutos. Mantenham-se conectados.
Sistema	26/05/2021 11:10:39	O item 78 foi aberto. Solicitamos o envio de lances.
Sistema	26/05/2021 11:10:39	Algumas propostas do item 78 estão empatadas. Solicitamos o envio de lances.
Sistema	26/05/2021 11:10:43	O item 52 está encerrado.
Sistema	26/05/2021 11:10:43	A abertura do item 79 para lances está agendada para daqui a 5 minutos. Mantenham-se conectados.
Sistema	26/05/2021 11:11:19	O item 75 foi aberto. Solicitamos o envio de lances.
Sistema	26/05/2021 11:13:43	O item 61 está encerrado.
Sistema	26/05/2021 11:13:43	A abertura do item 80 para lances está agendada para daqui a 5 minutos. Mantenham-se conectados.
Sistema	26/05/2021 11:15:31	O item 51 está encerrado.
Sistema	26/05/2021 11:15:31	A abertura do item 81 para lances está agendada para daqui a 5 minutos. Mantenham-se conectados.
Sistema	26/05/2021 11:15:43	Algumas propostas do item 79 estão empatadas. Solicitamos o envio de lances.
Sistema	26/05/2021 11:15:43	O item 79 foi aberto. Solicitamos o envio de lances.
Sistema	26/05/2021	Algumas propostas do item 80 estão empatadas. Solicitamos o envio de lances.

	11:18:43	
Sistema	26/05/2021 11:18:43	O item 80 foi aberto. Solicitamos o envio de lances.
Sistema	26/05/2021 11:20:31	O item 81 foi aberto. Solicitamos o envio de lances.
Sistema	26/05/2021 11:20:31	Algumas propostas do item 81 estão empatadas. Solicitamos o envio de lances.
Sistema	26/05/2021 11:20:44	O item 74 está encerrado.
Sistema	26/05/2021 11:22:44	A abertura do item 82 para lances está agendada para daqui a 5 minutos. Mantenham-se conectados.
Sistema	26/05/2021 11:23:36	O item 69 está encerrado.
Sistema	26/05/2021 11:23:36	A abertura do item 83 para lances está agendada para daqui a 5 minutos. Mantenham-se conectados.
Sistema	26/05/2021 11:25:44	O item 82 foi aberto. Solicitamos o envio de lances.
Sistema	26/05/2021 11:25:44	Algumas propostas do item 82 estão empatadas. Solicitamos o envio de lances.
Sistema	26/05/2021 11:27:07	O item 72 está encerrado.
Sistema	26/05/2021 11:27:07	A abertura do item 84 para lances está agendada para daqui a 5 minutos. Mantenham-se conectados.
Sistema	26/05/2021 11:28:36	O item 83 foi aberto. Solicitamos o envio de lances.
Sistema	26/05/2021 11:28:36	Algumas propostas do item 83 estão empatadas. Solicitamos o envio de lances.
Sistema	26/05/2021 11:28:41	O item 73 está encerrado.
Sistema	26/05/2021 11:28:41	A abertura do item 85 para lances está agendada para daqui a 5 minutos. Mantenham-se conectados.
Sistema	26/05/2021 11:28:52	O item 63 está encerrado.
Sistema	26/05/2021 11:28:52	A abertura do item 86 para lances está agendada para daqui a 5 minutos. Mantenham-se conectados.
Sistema	26/05/2021 11:28:54	O item 65 está encerrado.
Sistema	26/05/2021 11:29:03	O item 80 está encerrado.
Sistema	26/05/2021 11:29:10	O item 71 está encerrado.
Sistema	26/05/2021 11:29:13	O item 75 teve empate real para o valor 21,7300. Procedeu-se o sorteio eletrônico entre os fornecedores com propostas empatadas. Acompanhe as convocações no Julgamento de Propostas.
Sistema	26/05/2021 11:29:13	O item 75 está encerrado.
Sistema	26/05/2021 11:30:21	O item 62 está encerrado.
Sistema	26/05/2021 11:31:11	A abertura do item 89 para lances está agendada para daqui a 5 minutos. Mantenham-se conectados.
Sistema	26/05/2021 11:31:13	A abertura do item 90 para lances está agendada para daqui a 5 minutos. Mantenham-se conectados.
Sistema	26/05/2021 11:32:07	O item 84 foi aberto. Solicitamos o envio de lances.
Sistema	26/05/2021 11:32:07	Algumas propostas do item 84 estão empatadas. Solicitamos o envio de lances.
Sistema	26/05/2021 11:33:41	O item 85 foi aberto. Solicitamos o envio de lances.
Sistema	26/05/2021 11:33:52	O item 86 foi aberto. Solicitamos o envio de lances.
Sistema	26/05/2021 11:34:11	O item 89 foi aberto. Solicitamos o envio de lances.
Sistema	26/05/2021 11:34:13	O item 90 foi aberto. Solicitamos o envio de lances.
Sistema	26/05/2021 11:34:54	A abertura do item 87 para lances está agendada para daqui a 5 minutos. Mantenham-se conectados.
Sistema	26/05/2021 11:34:56	O item 68 está encerrado.
Sistema	26/05/2021	O item 64 está encerrado.

	11:35:01	
Sistema	26/05/2021 11:35:03	A abertura do item 88 para lances está agendada para daqui a 5 minutos. Mantenham-se conectados.
Sistema	26/05/2021 11:35:54	O item 87 foi aberto. Solicitamos o envio de lances.
Sistema	26/05/2021 11:35:54	Algumas propostas do item 87 estão empatadas. Solicitamos o envio de lances.
Sistema	26/05/2021 11:35:59	O item 70 está encerrado.
Sistema	26/05/2021 11:36:03	O item 88 foi aberto. Solicitamos o envio de lances.
Sistema	26/05/2021 11:36:19	O item 66 está encerrado.
Sistema	26/05/2021 11:40:55	O item 82 está encerrado.
Sistema	26/05/2021 11:41:41	O item 67 está encerrado.
Sistema	26/05/2021 11:42:39	O item 79 está encerrado.
Sistema	26/05/2021 11:52:28	O item 84 teve empate real para o valor 1,5000. Procedeu-se o sorteio eletrônico entre os fornecedores com propostas empatadas. Acompanhe as convocações no Julgamento de Propostas.
Sistema	26/05/2021 11:52:28	O item 84 está encerrado.
Sistema	26/05/2021 11:52:40	O item 85 está encerrado.
Sistema	26/05/2021 11:54:07	O item 83 está encerrado.
Sistema	26/05/2021 11:55:34	O item 81 está encerrado.
Sistema	26/05/2021 11:55:56	O item 76 está encerrado.
Sistema	26/05/2021 11:58:08	O item 87 teve empate real para o valor 2,1600. Procedeu-se o sorteio eletrônico entre os fornecedores com propostas empatadas. Acompanhe as convocações no Julgamento de Propostas.
Sistema	26/05/2021 11:58:08	O item 87 está encerrado.
Sistema	26/05/2021 12:00:33	O item 89 está encerrado.
Sistema	26/05/2021 12:01:25	O item 86 está encerrado.
Sistema	26/05/2021 12:02:49	O item 90 está encerrado.
Sistema	26/05/2021 12:03:19	O item 88 está encerrado.
Sistema	26/05/2021 12:05:23	O item 78 está encerrado.
Sistema	26/05/2021 12:06:00	O item 77 está encerrado.
Sistema	26/05/2021 13:02:00	A abertura do item 91 para lances está agendada para daqui a 5 minutos. Mantenham-se conectados.
Sistema	26/05/2021 13:02:00	A abertura do item 92 para lances está agendada para daqui a 5 minutos. Mantenham-se conectados.
Sistema	26/05/2021 13:02:01	A abertura do item 93 para lances está agendada para daqui a 5 minutos. Mantenham-se conectados.
Sistema	26/05/2021 13:02:01	A abertura do item 94 para lances está agendada para daqui a 5 minutos. Mantenham-se conectados.
Sistema	26/05/2021 13:05:00	O item 91 foi aberto. Solicitamos o envio de lances.
Sistema	26/05/2021 13:06:02	A abertura do item 95 para lances está agendada para daqui a 5 minutos. Mantenham-se conectados.
Sistema	26/05/2021 13:07:00	O item 92 foi aberto. Solicitamos o envio de lances.
Sistema	26/05/2021 13:07:00	Algumas propostas do item 92 estão empatadas. Solicitamos o envio de lances.
Sistema	26/05/2021 13:07:01	O item 93 foi aberto. Solicitamos o envio de lances.
Sistema	26/05/2021 13:07:01	O item 94 foi aberto. Solicitamos o envio de lances.

Sistema	26/05/2021 13:07:01	Algumas propostas do item 94 estão empatadas. Solicitamos o envio de lances.
Sistema	26/05/2021 13:07:02	O item 95 foi aberto. Solicitamos o envio de lances.
Sistema	26/05/2021 13:10:02	A abertura do item 96 para lances está agendada para daqui a 5 minutos. Mantenham-se conectados.
Sistema	26/05/2021 13:11:02	O item 96 foi aberto. Solicitamos o envio de lances.
Sistema	26/05/2021 13:14:02	A abertura do item 97 para lances está agendada para daqui a 5 minutos. Mantenham-se conectados.
Sistema	26/05/2021 13:14:03	A abertura do item 98 para lances está agendada para daqui a 5 minutos. Mantenham-se conectados.
Sistema	26/05/2021 13:14:03	A abertura do item 99 para lances está agendada para daqui a 5 minutos. Mantenham-se conectados.
Sistema	26/05/2021 13:15:02	O item 97 foi aberto. Solicitamos o envio de lances.
Sistema	26/05/2021 13:19:03	O item 98 foi aberto. Solicitamos o envio de lances.
Sistema	26/05/2021 13:19:03	O item 99 foi aberto. Solicitamos o envio de lances.
Sistema	26/05/2021 13:23:25	O item 91 está encerrado.
Sistema	26/05/2021 13:23:25	A abertura do item 101 para lances está agendada para daqui a 5 minutos. Mantenham-se conectados.
Sistema	26/05/2021 13:23:26	A abertura do item 102 para lances está agendada para daqui a 5 minutos. Mantenham-se conectados.
Sistema	26/05/2021 13:23:50	O item 92 teve empate real para o valor 6,8300. Procedeu-se o sorteio eletrônico entre os fornecedores com propostas empatadas. Acompanhe as convocações no Julgamento de Propostas.
Sistema	26/05/2021 13:23:50	O item 92 está encerrado.
Sistema	26/05/2021 13:23:51	A abertura do item 104 para lances está agendada para daqui a 5 minutos. Mantenham-se conectados.
Sistema	26/05/2021 13:23:51	A abertura do item 105 para lances está agendada para daqui a 5 minutos. Mantenham-se conectados.
Sistema	26/05/2021 13:23:51	A abertura do item 106 para lances está agendada para daqui a 5 minutos. Mantenham-se conectados.
Sistema	26/05/2021 13:24:10	O item 94 teve empate real para o valor 17,2000. Procedeu-se o sorteio eletrônico entre os fornecedores com propostas empatadas. Acompanhe as convocações no Julgamento de Propostas.
Sistema	26/05/2021 13:24:10	O item 94 está encerrado.
Sistema	26/05/2021 13:26:04	A abertura do item 100 para lances está agendada para daqui a 5 minutos. Mantenham-se conectados.
Sistema	26/05/2021 13:26:11	A abertura do item 108 para lances está agendada para daqui a 5 minutos. Mantenham-se conectados.
Sistema	26/05/2021 13:26:12	A abertura do item 110 para lances está agendada para daqui a 5 minutos. Mantenham-se conectados.
Sistema	26/05/2021 13:26:31	O item 96 está encerrado.
Sistema	26/05/2021 13:27:04	O item 100 foi aberto. Solicitamos o envio de lances.
Sistema	26/05/2021 13:27:26	A abertura do item 103 para lances está agendada para daqui a 5 minutos. Mantenham-se conectados.
Sistema	26/05/2021 13:27:27	A abertura do item 113 para lances está agendada para daqui a 5 minutos. Mantenham-se conectados.
Sistema	26/05/2021 13:27:52	A abertura do item 107 para lances está agendada para daqui a 5 minutos. Mantenham-se conectados.
Sistema	26/05/2021 13:28:01	O item 95 está encerrado.
Sistema	26/05/2021 13:28:01	A abertura do item 115 para lances está agendada para daqui a 5 minutos. Mantenham-se conectados.
Sistema	26/05/2021 13:28:04	A abertura do item 109 para lances está agendada para daqui a 5 minutos. Mantenham-se conectados.
Sistema	26/05/2021 13:28:25	O item 101 foi aberto. Solicitamos o envio de lances.
Sistema	26/05/2021 13:28:26	O item 102 foi aberto. Solicitamos o envio de lances.
Sistema	26/05/2021 13:28:26	O item 103 foi aberto. Solicitamos o envio de lances.

Sistema	26/05/2021 13:28:31	A abertura do item 112 para lances está agendada para daqui a 5 minutos. Mantenham-se conectados.
Sistema	26/05/2021 13:28:51	O item 104 foi aberto. Solicitamos o envio de lances.
Sistema	26/05/2021 13:28:51	O item 105 foi aberto. Solicitamos o envio de lances.
Sistema	26/05/2021 13:28:51	O item 106 foi aberto. Solicitamos o envio de lances.
Sistema	26/05/2021 13:28:52	O item 107 foi aberto. Solicitamos o envio de lances.
Sistema	26/05/2021 13:29:11	O item 108 foi aberto. Solicitamos o envio de lances.
Sistema	26/05/2021 13:29:27	A abertura do item 114 para lances está agendada para daqui a 5 minutos. Mantenham-se conectados.
Sistema	26/05/2021 13:31:04	O item 109 foi aberto. Solicitamos o envio de lances.
Sistema	26/05/2021 13:31:12	O item 110 foi aberto. Solicitamos o envio de lances.
Sistema	26/05/2021 13:31:31	O item 112 foi aberto. Solicitamos o envio de lances.
Sistema	26/05/2021 13:31:47	O item 97 está encerrado.
Sistema	26/05/2021 13:32:27	O item 113 foi aberto. Solicitamos o envio de lances.
Sistema	26/05/2021 13:32:27	O item 114 foi aberto. Solicitamos o envio de lances.
Sistema	26/05/2021 13:33:01	O item 115 foi aberto. Solicitamos o envio de lances.
Sistema	26/05/2021 13:33:01	Algumas propostas do item 115 estão empatadas. Solicitamos o envio de lances.
Sistema	26/05/2021 13:33:47	A abertura do item 116 para lances está agendada para daqui a 5 minutos. Mantenham-se conectados.
Sistema	26/05/2021 13:34:12	A abertura do item 111 para lances está agendada para daqui a 5 minutos. Mantenham-se conectados.
Sistema	26/05/2021 13:35:12	O item 111 foi aberto. Solicitamos o envio de lances.
Sistema	26/05/2021 13:35:30	O item 93 está encerrado.
Sistema	26/05/2021 13:35:30	O item 93 teve empate real para o valor 23,8800. Procedeu-se o sorteio eletrônico entre os fornecedores com propostas empatadas. Acompanhe as convocações no Julgamento de Propostas.
Sistema	26/05/2021 13:36:47	O item 116 foi aberto. Solicitamos o envio de lances.
Sistema	26/05/2021 13:37:30	A abertura do item 117 para lances está agendada para daqui a 5 minutos. Mantenham-se conectados.
Sistema	26/05/2021 13:38:27	O item 102 está aguardando decisão de reinício ou encerramento da etapa aberta pelo pregoeiro.
Sistema	26/05/2021 13:39:29	O item 99 teve empate real para o valor 74,0000. Procedeu-se o sorteio eletrônico entre os fornecedores com propostas empatadas. Acompanhe as convocações no Julgamento de Propostas.
Sistema	26/05/2021 13:39:29	O item 99 está encerrado.
Sistema	26/05/2021 13:40:30	O item 117 foi aberto. Solicitamos o envio de lances.
Sistema	26/05/2021 13:40:30	Algumas propostas do item 117 estão empatadas. Solicitamos o envio de lances.
Sistema	26/05/2021 13:41:58	O item 108 teve empate real para o valor 11,6700. Procedeu-se o sorteio eletrônico entre os fornecedores com propostas empatadas. Acompanhe as convocações no Julgamento de Propostas.
Sistema	26/05/2021 13:41:58	O item 108 está encerrado.
Sistema	26/05/2021 13:41:58	A abertura do item 119 para lances está agendada para daqui a 5 minutos. Mantenham-se conectados.
Sistema	26/05/2021 13:43:29	A abertura do item 118 para lances está agendada para daqui a 5 minutos. Mantenham-se conectados.
Sistema	26/05/2021 13:43:32	O item 113 teve empate real para o valor 71,1900. Procedeu-se o sorteio eletrônico entre os fornecedores com propostas empatadas. Acompanhe as convocações no Julgamento de Propostas.
Sistema	26/05/2021 13:43:32	O item 113 está encerrado.

Sistema	26/05/2021 13:44:30	O item 118 foi aberto. Solicitamos o envio de lances.
Sistema	26/05/2021 13:45:00	O item 102 teve empate real para o valor 4,0700. Procedeu-se o sorteio eletrônico entre os fornecedores com propostas empatadas. Acompanhe as convocações no Julgamento de Propostas.
Sistema	26/05/2021 13:45:00	O item 102 está encerrado.
Sistema	26/05/2021 13:45:01	A abertura do item 121 para lances está agendada para daqui a 5 minutos. Mantenham-se conectados.
Sistema	26/05/2021 13:45:33	A abertura do item 120 para lances está agendada para daqui a 5 minutos. Mantenham-se conectados.
Sistema	26/05/2021 13:45:43	O item 100 está encerrado.
Sistema	26/05/2021 13:45:43	A abertura do item 122 para lances está agendada para daqui a 5 minutos. Mantenham-se conectados.
Sistema	26/05/2021 13:46:53	O item 98 está encerrado.
Sistema	26/05/2021 13:46:54	A abertura do item 123 para lances está agendada para daqui a 5 minutos. Mantenham-se conectados.
Sistema	26/05/2021 13:46:58	O item 119 foi aberto. Solicitamos o envio de lances.
Sistema	26/05/2021 13:46:58	Algumas propostas do item 119 estão empatadas. Solicitamos o envio de lances.
Sistema	26/05/2021 13:48:33	O item 120 foi aberto. Solicitamos o envio de lances.
Sistema	26/05/2021 13:50:01	O item 121 foi aberto. Solicitamos o envio de lances.
Sistema	26/05/2021 13:50:43	O item 122 foi aberto. Solicitamos o envio de lances.
Sistema	26/05/2021 13:51:43	O item 110 está encerrado.
Sistema	26/05/2021 13:51:43	O item 110 teve empate real para o valor 20,2700. Procedeu-se o sorteio eletrônico entre os fornecedores com propostas empatadas. Acompanhe as convocações no Julgamento de Propostas.
Sistema	26/05/2021 13:51:43	A abertura do item 124 para lances está agendada para daqui a 5 minutos. Mantenham-se conectados.
Sistema	26/05/2021 13:51:49	O item 111 teve empate real para o valor 15,1300. Procedeu-se o sorteio eletrônico entre os fornecedores com propostas empatadas. Acompanhe as convocações no Julgamento de Propostas.
Sistema	26/05/2021 13:51:49	O item 111 está encerrado.
Sistema	26/05/2021 13:51:51	O item 112 está encerrado.
Sistema	26/05/2021 13:51:51	O item 112 teve empate real para o valor 34,0200. Procedeu-se o sorteio eletrônico entre os fornecedores com propostas empatadas. Acompanhe as convocações no Julgamento de Propostas.
Sistema	26/05/2021 13:51:51	A abertura do item 126 para lances está agendada para daqui a 5 minutos. Mantenham-se conectados.
Sistema	26/05/2021 13:51:54	O item 123 foi aberto. Solicitamos o envio de lances.
Sistema	26/05/2021 13:52:11	O item 115 está encerrado.
Sistema	26/05/2021 13:52:11	A abertura do item 127 para lances está agendada para daqui a 5 minutos. Mantenham-se conectados.
Sistema	26/05/2021 13:52:46	O item 106 está encerrado.
Sistema	26/05/2021 13:52:46	A abertura do item 128 para lances está agendada para daqui a 5 minutos. Mantenham-se conectados.
Sistema	26/05/2021 13:56:43	O item 124 foi aberto. Solicitamos o envio de lances.
Sistema	26/05/2021 13:56:51	Algumas propostas do item 126 estão empatadas. Solicitamos o envio de lances.
Sistema	26/05/2021 13:56:51	O item 126 foi aberto. Solicitamos o envio de lances.
Sistema	26/05/2021 13:57:11	O item 127 foi aberto. Solicitamos o envio de lances.
Sistema	26/05/2021 13:57:11	Algumas propostas do item 127 estão empatadas. Solicitamos o envio de lances.
Sistema	26/05/2021 13:57:46	Algumas propostas do item 128 estão empatadas. Solicitamos o envio de lances.

Sistema	26/05/2021 13:57:46	O item 128 foi aberto. Solicitamos o envio de lances.
Sistema	26/05/2021 13:57:49	A abertura do item 125 para lances está agendada para daqui a 5 minutos. Mantenham-se conectados.
Sistema	26/05/2021 13:58:49	O item 125 foi aberto. Solicitamos o envio de lances.
Sistema	26/05/2021 13:58:49	Algumas propostas do item 125 estão empatadas. Solicitamos o envio de lances.
Sistema	26/05/2021 13:59:26	O item 101 teve empate real para o valor 65,6300. Procedeu-se o sorteio eletrônico entre os fornecedores com propostas empatadas. Acompanhe as convocações no Julgamento de Propostas.
Sistema	26/05/2021 13:59:26	O item 101 está encerrado.
Sistema	26/05/2021 14:00:05	O item 104 teve empate real para o valor 226,3300. Procedeu-se o sorteio eletrônico entre os fornecedores com propostas empatadas. Acompanhe as convocações no Julgamento de Propostas.
Sistema	26/05/2021 14:00:05	O item 104 está encerrado.
Sistema	26/05/2021 14:00:42	O item 117 está encerrado.
Sistema	26/05/2021 14:00:42	A abertura do item 131 para lances está agendada para daqui a 5 minutos. Mantenham-se conectados.
Sistema	26/05/2021 14:00:56	O item 103 teve empate real para o valor 87,2300. Procedeu-se o sorteio eletrônico entre os fornecedores com propostas empatadas. Acompanhe as convocações no Julgamento de Propostas.
Sistema	26/05/2021 14:00:56	O item 103 está encerrado.
Sistema	26/05/2021 14:00:57	A abertura do item 132 para lances está agendada para daqui a 5 minutos. Mantenham-se conectados.
Sistema	26/05/2021 14:01:01	O item 105 está encerrado.
Sistema	26/05/2021 14:01:02	A abertura do item 133 para lances está agendada para daqui a 5 minutos. Mantenham-se conectados.
Sistema	26/05/2021 14:01:26	A abertura do item 129 para lances está agendada para daqui a 5 minutos. Mantenham-se conectados.
Sistema	26/05/2021 14:02:07	A abertura do item 130 para lances está agendada para daqui a 5 minutos. Mantenham-se conectados.
Sistema	26/05/2021 14:02:19	O item 109 está encerrado.
Sistema	26/05/2021 14:02:19	A abertura do item 134 para lances está agendada para daqui a 5 minutos. Mantenham-se conectados.
Sistema	26/05/2021 14:02:23	O item 116 está encerrado.
Sistema	26/05/2021 14:02:23	A abertura do item 135 para lances está agendada para daqui a 5 minutos. Mantenham-se conectados.
Sistema	26/05/2021 14:04:29	O item 129 foi aberto. Solicitamos o envio de lances.
Sistema	26/05/2021 14:05:07	Algumas propostas do item 130 estão empatadas. Solicitamos o envio de lances.
Sistema	26/05/2021 14:05:07	O item 130 foi aberto. Solicitamos o envio de lances.
Sistema	26/05/2021 14:05:23	O item 122 está encerrado.
Sistema	26/05/2021 14:05:26	A abertura do item 136 para lances está agendada para daqui a 5 minutos. Mantenham-se conectados.
Sistema	26/05/2021 14:05:42	O item 131 foi aberto. Solicitamos o envio de lances.
Sistema	26/05/2021 14:05:55	O item 118 está encerrado.
Sistema	26/05/2021 14:05:55	A abertura do item 137 para lances está agendada para daqui a 5 minutos. Mantenham-se conectados.
Sistema	26/05/2021 14:05:57	Algumas propostas do item 132 estão empatadas. Solicitamos o envio de lances.
Sistema	26/05/2021 14:05:57	O item 132 foi aberto. Solicitamos o envio de lances.
Sistema	26/05/2021 14:06:02	O item 133 foi aberto. Solicitamos o envio de lances.
Sistema	26/05/2021 14:06:02	Algumas propostas do item 133 estão empatadas. Solicitamos o envio de lances.
Sistema	26/05/2021	O item 119 está encerrado.

	14:06:56	
Sistema	26/05/2021 14:06:56	A abertura do item 138 para lances está agendada para daqui a 5 minutos. Mantenham-se conectados.
Sistema	26/05/2021 14:07:03	O item 126 está encerrado.
Sistema	26/05/2021 14:07:19	Algumas propostas do item 134 estão empatadas. Solicitamos o envio de lances.
Sistema	26/05/2021 14:07:19	O item 134 foi aberto. Solicitamos o envio de lances.
Sistema	26/05/2021 14:07:23	O item 135 foi aberto. Solicitamos o envio de lances.
Sistema	26/05/2021 14:07:33	O item 120 teve empate real para o valor 8,1800. Procedeu-se o sorteio eletrônico entre os fornecedores com propostas empatadas. Acompanhe as convocações no Julgamento de Propostas.
Sistema	26/05/2021 14:07:33	O item 120 está encerrado.
Sistema	26/05/2021 14:07:34	A abertura do item 140 para lances está agendada para daqui a 5 minutos. Mantenham-se conectados.
Sistema	26/05/2021 14:07:49	O item 121 teve empate real para o valor 5,1000. Procedeu-se o sorteio eletrônico entre os fornecedores com propostas empatadas. Acompanhe as convocações no Julgamento de Propostas.
Sistema	26/05/2021 14:07:49	O item 121 está encerrado.
Sistema	26/05/2021 14:07:50	A abertura do item 141 para lances está agendada para daqui a 5 minutos. Mantenham-se conectados.
Sistema	26/05/2021 14:08:04	O item 128 está encerrado.
Sistema	26/05/2021 14:08:04	A abertura do item 142 para lances está agendada para daqui a 5 minutos. Mantenham-se conectados.
Sistema	26/05/2021 14:08:16	O item 127 está encerrado.
Sistema	26/05/2021 14:08:16	A abertura do item 143 para lances está agendada para daqui a 5 minutos. Mantenham-se conectados.
Sistema	26/05/2021 14:09:03	A abertura do item 139 para lances está agendada para daqui a 5 minutos. Mantenham-se conectados.
Sistema	26/05/2021 14:09:46	O item 114 está encerrado.
Sistema	26/05/2021 14:09:46	A abertura do item 144 para lances está agendada para daqui a 5 minutos. Mantenham-se conectados.
Sistema	26/05/2021 14:10:23	O item 136 foi aberto. Solicitamos o envio de lances.
Sistema	26/05/2021 14:10:23	Algumas propostas do item 136 estão empatadas. Solicitamos o envio de lances.
Sistema	26/05/2021 14:10:55	O item 137 foi aberto. Solicitamos o envio de lances.
Sistema	26/05/2021 14:10:55	Algumas propostas do item 137 estão empatadas. Solicitamos o envio de lances.
Sistema	26/05/2021 14:11:56	Algumas propostas do item 138 estão empatadas. Solicitamos o envio de lances.
Sistema	26/05/2021 14:11:56	O item 138 foi aberto. Solicitamos o envio de lances.
Sistema	26/05/2021 14:12:03	O item 139 foi aberto. Solicitamos o envio de lances.
Sistema	26/05/2021 14:12:34	O item 140 foi aberto. Solicitamos o envio de lances.
Sistema	26/05/2021 14:12:34	Algumas propostas do item 140 estão empatadas. Solicitamos o envio de lances.
Sistema	26/05/2021 14:12:50	O item 141 foi aberto. Solicitamos o envio de lances.
Sistema	26/05/2021 14:13:04	O item 142 foi aberto. Solicitamos o envio de lances.
Sistema	26/05/2021 14:13:04	Algumas propostas do item 142 estão empatadas. Solicitamos o envio de lances.
Sistema	26/05/2021 14:13:16	O item 143 foi aberto. Solicitamos o envio de lances.
Sistema	26/05/2021 14:13:16	Algumas propostas do item 143 estão empatadas. Solicitamos o envio de lances.
Sistema	26/05/2021 14:13:36	O item 123 está encerrado.

Sistema	26/05/2021 14:13:36	A abertura do item 145 para lances está agendada para daqui a 5 minutos. Mantenham-se conectados.
Sistema	26/05/2021 14:14:46	O item 144 foi aberto. Solicitamos o envio de lances.
Sistema	26/05/2021 14:15:50	O item 129 está encerrado.
Sistema	26/05/2021 14:15:50	A abertura do item 146 para lances está agendada para daqui a 5 minutos. Mantenham-se conectados.
Sistema	26/05/2021 14:18:22	O item 133 está encerrado.
Sistema	26/05/2021 14:18:22	A abertura do item 147 para lances está agendada para daqui a 5 minutos. Mantenham-se conectados.
Sistema	26/05/2021 14:18:37	O item 145 foi aberto. Solicitamos o envio de lances.
Sistema	26/05/2021 14:20:50	O item 146 foi aberto. Solicitamos o envio de lances.
Sistema	26/05/2021 14:20:50	Algumas propostas do item 146 estão empatadas. Solicitamos o envio de lances.
Sistema	26/05/2021 14:22:35	O item 140 está aguardando decisão de reinício ou encerramento da etapa aberta pelo pregoeiro.
Sistema	26/05/2021 14:23:07	O item 124 está encerrado.
Sistema	26/05/2021 14:23:10	O item 125 está encerrado.
Sistema	26/05/2021 14:23:10	A abertura do item 149 para lances está agendada para daqui a 5 minutos. Mantenham-se conectados.
Sistema	26/05/2021 14:23:22	O item 147 foi aberto. Solicitamos o envio de lances.
Sistema	26/05/2021 14:23:22	Algumas propostas do item 147 estão empatadas. Solicitamos o envio de lances.
Sistema	26/05/2021 14:24:29	O item 131 está encerrado.
Sistema	26/05/2021 14:24:29	A abertura do item 150 para lances está agendada para daqui a 5 minutos. Mantenham-se conectados.
Sistema	26/05/2021 14:24:55	O item 130 está encerrado.
Sistema	26/05/2021 14:25:07	A abertura do item 148 para lances está agendada para daqui a 5 minutos. Mantenham-se conectados.
Sistema	26/05/2021 14:25:45	O item 140 teve empate real para o valor 20,0000. Procedeu-se o sorteio eletrônico entre os fornecedores com propostas empatadas. Acompanhe as convocações no Julgamento de Propostas.
Sistema	26/05/2021 14:25:45	O item 140 está encerrado.
Sistema	26/05/2021 14:25:45	A abertura do item 152 para lances está agendada para daqui a 5 minutos. Mantenham-se conectados.
Sistema	26/05/2021 14:26:55	A abertura do item 151 para lances está agendada para daqui a 5 minutos. Mantenham-se conectados.
Sistema	26/05/2021 14:28:07	O item 148 foi aberto. Solicitamos o envio de lances.
Sistema	26/05/2021 14:28:07	Algumas propostas do item 148 estão empatadas. Solicitamos o envio de lances.
Sistema	26/05/2021 14:28:10	O item 149 foi aberto. Solicitamos o envio de lances.
Sistema	26/05/2021 14:28:10	Algumas propostas do item 149 estão empatadas. Solicitamos o envio de lances.
Sistema	26/05/2021 14:28:18	O item 135 está encerrado.
Sistema	26/05/2021 14:28:18	A abertura do item 153 para lances está agendada para daqui a 5 minutos. Mantenham-se conectados.
Sistema	26/05/2021 14:28:55	O item 138 está encerrado.
Sistema	26/05/2021 14:28:55	A abertura do item 154 para lances está agendada para daqui a 5 minutos. Mantenham-se conectados.
Sistema	26/05/2021 14:29:29	O item 150 foi aberto. Solicitamos o envio de lances.
Sistema	26/05/2021 14:29:55	O item 151 foi aberto. Solicitamos o envio de lances.
Sistema	26/05/2021 14:29:57	O item 137 está encerrado.

Sistema	26/05/2021 14:30:02	O item 134 está encerrado.
Sistema	26/05/2021 14:30:02	A abertura do item 156 para lances está agendada para daqui a 5 minutos. Mantenham-se conectados.
Sistema	26/05/2021 14:30:10	O item 132 está encerrado.
Sistema	26/05/2021 14:30:11	A abertura do item 157 para lances está agendada para daqui a 5 minutos. Mantenham-se conectados.
Sistema	26/05/2021 14:30:45	O item 152 foi aberto. Solicitamos o envio de lances.
Sistema	26/05/2021 14:31:57	A abertura do item 155 para lances está agendada para daqui a 5 minutos. Mantenham-se conectados.
Sistema	26/05/2021 14:33:06	O item 136 está encerrado.
Sistema	26/05/2021 14:33:06	A abertura do item 158 para lances está agendada para daqui a 5 minutos. Mantenham-se conectados.
Sistema	26/05/2021 14:33:18	O item 153 foi aberto. Solicitamos o envio de lances.
Sistema	26/05/2021 14:33:25	O item 143 está encerrado.
Sistema	26/05/2021 14:33:25	O item 143 teve empate real para o valor 8,0000. Procedeu-se o sorteio eletrônico entre os fornecedores com propostas empatadas. Acompanhe as convocações no Julgamento de Propostas.
Sistema	26/05/2021 14:33:25	A abertura do item 159 para lances está agendada para daqui a 5 minutos. Mantenham-se conectados.
Sistema	26/05/2021 14:33:55	O item 154 foi aberto. Solicitamos o envio de lances.
Sistema	26/05/2021 14:34:25	O item 141 está encerrado.
Sistema	26/05/2021 14:34:25	A abertura do item 160 para lances está agendada para daqui a 5 minutos. Mantenham-se conectados.
Sistema	26/05/2021 14:34:57	O item 155 foi aberto. Solicitamos o envio de lances.
Sistema	26/05/2021 14:35:02	O item 156 foi aberto. Solicitamos o envio de lances.
Sistema	26/05/2021 14:35:11	O item 157 foi aberto. Solicitamos o envio de lances.
Sistema	26/05/2021 14:36:40	O item 139 está encerrado.
Sistema	26/05/2021 14:36:40	A abertura do item 161 para lances está agendada para daqui a 5 minutos. Mantenham-se conectados.
Sistema	26/05/2021 14:37:43	O item 144 está encerrado.
Sistema	26/05/2021 14:38:06	Algumas propostas do item 158 estão empatadas. Solicitamos o envio de lances.
Sistema	26/05/2021 14:38:06	O item 158 foi aberto. Solicitamos o envio de lances.
Sistema	26/05/2021 14:38:25	O item 159 foi aberto. Solicitamos o envio de lances.
Sistema	26/05/2021 14:38:25	Algumas propostas do item 159 estão empatadas. Solicitamos o envio de lances.
Sistema	26/05/2021 14:39:27	O item 160 foi aberto. Solicitamos o envio de lances.
Sistema	26/05/2021 14:39:27	Algumas propostas do item 160 estão empatadas. Solicitamos o envio de lances.
Sistema	26/05/2021 14:39:43	A abertura do item 162 para lances está agendada para daqui a 5 minutos. Mantenham-se conectados.
Sistema	26/05/2021 14:39:56	O item 151 está aguardando decisão de reinício ou encerramento da etapa aberta pelo pregoeiro.
Sistema	26/05/2021 14:40:46	O item 152 está aguardando decisão de reinício ou encerramento da etapa aberta pelo pregoeiro.
Sistema	26/05/2021 14:40:50	O item 150 está encerrado.
Sistema	26/05/2021 14:40:50	A abertura do item 163 para lances está agendada para daqui a 5 minutos. Mantenham-se conectados.
Sistema	26/05/2021 14:41:40	O item 161 foi aberto. Solicitamos o envio de lances.
Sistema	26/05/2021 14:41:47	O item 149 está encerrado.

Sistema	26/05/2021 14:41:47	A abertura do item 164 para lances está agendada para daqui a 5 minutos. Mantenham-se conectados.
Sistema	26/05/2021 14:42:21	O item 145 está encerrado.
Sistema	26/05/2021 14:42:21	A abertura do item 165 para lances está agendada para daqui a 5 minutos. Mantenham-se conectados.
Sistema	26/05/2021 14:42:43	O item 162 foi aberto. Solicitamos o envio de lances.
Sistema	26/05/2021 14:42:46	O item 147 está encerrado.
Sistema	26/05/2021 14:42:46	A abertura do item 166 para lances está agendada para daqui a 5 minutos. Mantenham-se conectados.
Sistema	26/05/2021 14:43:08	O item 148 está encerrado.
Sistema	26/05/2021 14:43:14	O item 152 está encerrado.
Sistema	26/05/2021 14:43:14	A abertura do item 168 para lances está agendada para daqui a 5 minutos. Mantenham-se conectados.
Sistema	26/05/2021 14:43:19	O item 153 está aguardando decisão de reinício ou encerramento da etapa aberta pelo pregoeiro.
Sistema	26/05/2021 14:43:21	O item 151 está encerrado.
Sistema	26/05/2021 14:43:21	A abertura do item 169 para lances está agendada para daqui a 5 minutos. Mantenham-se conectados.
Sistema	26/05/2021 14:43:33	O item 153 está encerrado.
Sistema	26/05/2021 14:43:56	O item 154 está aguardando decisão de reinício ou encerramento da etapa aberta pelo pregoeiro.
Sistema	26/05/2021 14:44:28	O item 154 está encerrado.
Sistema	26/05/2021 14:44:28	A abertura do item 171 para lances está agendada para daqui a 5 minutos. Mantenham-se conectados.
Sistema	26/05/2021 14:44:58	O item 155 está aguardando decisão de reinício ou encerramento da etapa aberta pelo pregoeiro.
Sistema	26/05/2021 14:45:00	O item 146 está encerrado.
Sistema	26/05/2021 14:45:00	A abertura do item 172 para lances está agendada para daqui a 5 minutos. Mantenham-se conectados.
Sistema	26/05/2021 14:45:03	O item 156 está aguardando decisão de reinício ou encerramento da etapa aberta pelo pregoeiro.
Sistema	26/05/2021 14:45:08	A abertura do item 167 para lances está agendada para daqui a 5 minutos. Mantenham-se conectados.
Sistema	26/05/2021 14:45:11	O item 155 está encerrado.
Sistema	26/05/2021 14:45:12	O item 157 está aguardando decisão de reinício ou encerramento da etapa aberta pelo pregoeiro.
Sistema	26/05/2021 14:45:19	O item 156 está encerrado.
Sistema	26/05/2021 14:45:20	A abertura do item 174 para lances está agendada para daqui a 5 minutos. Mantenham-se conectados.
Sistema	26/05/2021 14:45:33	O item 157 teve empate real para o valor 706,7000. Procedeu-se o sorteio eletrônico entre os fornecedores com propostas empatadas. Acompanhe as convocações no Julgamento de Propostas.
Sistema	26/05/2021 14:45:33	O item 157 está encerrado.
Sistema	26/05/2021 14:45:33	A abertura do item 170 para lances está agendada para daqui a 5 minutos. Mantenham-se conectados.
Sistema	26/05/2021 14:45:34	A abertura do item 175 para lances está agendada para daqui a 5 minutos. Mantenham-se conectados.
Sistema	26/05/2021 14:45:50	O item 163 foi aberto. Solicitamos o envio de lances.
Sistema	26/05/2021 14:46:19	O item 142 está encerrado.
Sistema	26/05/2021 14:46:47	O item 164 foi aberto. Solicitamos o envio de lances.
Sistema	26/05/2021 14:47:12	A abertura do item 173 para lances está agendada para daqui a 5 minutos. Mantenham-se conectados.
Sistema	26/05/2021 14:47:21	O item 165 foi aberto. Solicitamos o envio de lances.

Sistema	26/05/2021 14:47:46	O item 166 foi aberto. Solicitamos o envio de lances.
Sistema	26/05/2021 14:48:08	O item 167 foi aberto. Solicitamos o envio de lances.
Sistema	26/05/2021 14:48:14	O item 168 foi aberto. Solicitamos o envio de lances.
Sistema	26/05/2021 14:48:21	O item 169 foi aberto. Solicitamos o envio de lances.
Sistema	26/05/2021 14:48:33	O item 170 foi aberto. Solicitamos o envio de lances.
Sistema	26/05/2021 14:49:17	O item 158 está encerrado.
Sistema	26/05/2021 14:49:17	A abertura do item 177 para lances está agendada para daqui a 5 minutos. Mantenham-se conectados.
Sistema	26/05/2021 14:49:28	O item 171 foi aberto. Solicitamos o envio de lances.
Sistema	26/05/2021 14:50:00	O item 172 foi aberto. Solicitamos o envio de lances.
Sistema	26/05/2021 14:50:12	O item 173 foi aberto. Solicitamos o envio de lances.
Sistema	26/05/2021 14:50:19	A abertura do item 176 para lances está agendada para daqui a 5 minutos. Mantenham-se conectados.
Sistema	26/05/2021 14:50:20	O item 174 foi aberto. Solicitamos o envio de lances.
Sistema	26/05/2021 14:50:34	O item 175 foi aberto. Solicitamos o envio de lances.
Sistema	26/05/2021 14:51:01	O item 160 está encerrado.
Sistema	26/05/2021 14:51:19	O item 176 foi aberto. Solicitamos o envio de lances.
Sistema	26/05/2021 14:51:27	O item 159 está encerrado.
Sistema	26/05/2021 14:51:27	A abertura do item 179 para lances está agendada para daqui a 5 minutos. Mantenham-se conectados.
Sistema	26/05/2021 14:51:41	O item 161 está aguardando decisão de reinício ou encerramento da etapa aberta pelo pregoeiro.
Sistema	26/05/2021 14:51:55	O item 161 teve empate real para o valor 1,4300. Procedeu-se o sorteio eletrônico entre os fornecedores com propostas empatadas. Acompanhe as convocações no Julgamento de Propostas.
Sistema	26/05/2021 14:51:55	O item 161 está encerrado.
Sistema	26/05/2021 14:52:44	O item 162 está aguardando decisão de reinício ou encerramento da etapa aberta pelo pregoeiro.
Sistema	26/05/2021 14:52:48	O item 162 teve empate real para o valor 10,3000. Procedeu-se o sorteio eletrônico entre os fornecedores com propostas empatadas. Acompanhe as convocações no Julgamento de Propostas.
Sistema	26/05/2021 14:52:48	O item 162 está encerrado.
Sistema	26/05/2021 14:52:49	A abertura do item 181 para lances está agendada para daqui a 5 minutos. Mantenham-se conectados.
Sistema	26/05/2021 14:53:01	A abertura do item 178 para lances está agendada para daqui a 5 minutos. Mantenham-se conectados.
Sistema	26/05/2021 14:53:56	A abertura do item 180 para lances está agendada para daqui a 5 minutos. Mantenham-se conectados.
Sistema	26/05/2021 14:54:17	O item 177 foi aberto. Solicitamos o envio de lances.
Sistema	26/05/2021 14:55:51	O item 163 está aguardando decisão de reinício ou encerramento da etapa aberta pelo pregoeiro.
Sistema	26/05/2021 14:56:01	O item 178 foi aberto. Solicitamos o envio de lances.
Sistema	26/05/2021 14:56:07	O item 163 está encerrado.
Sistema	26/05/2021 14:56:07	O item 163 teve empate real para o valor 10,6800. Procedeu-se o sorteio eletrônico entre os fornecedores com propostas empatadas. Acompanhe as convocações no Julgamento de Propostas.
Sistema	26/05/2021 14:56:08	A abertura do item 182 para lances está agendada para daqui a 5 minutos. Mantenham-se conectados.
Sistema	26/05/2021 14:56:27	O item 179 foi aberto. Solicitamos o envio de lances.
Sistema	26/05/2021	O item 164 está aguardando decisão de reinício ou encerramento da etapa aberta pelo

	14:56:48	pregoeiro.
Sistema	26/05/2021 14:56:56	O item 180 foi aberto. Solicitamos o envio de lances.
Sistema	26/05/2021 14:57:22	O item 165 está aguardando decisão de reinício ou encerramento da etapa aberta pelo pregoeiro.
Sistema	26/05/2021 14:57:47	O item 166 está aguardando decisão de reinício ou encerramento da etapa aberta pelo pregoeiro.
Sistema	26/05/2021 14:57:49	O item 181 foi aberto. Solicitamos o envio de lances.
Sistema	26/05/2021 14:58:09	O item 167 está aguardando decisão de reinício ou encerramento da etapa aberta pelo pregoeiro.
Sistema	26/05/2021 14:58:15	O item 168 está aguardando decisão de reinício ou encerramento da etapa aberta pelo pregoeiro.
Sistema	26/05/2021 14:58:22	O item 169 está aguardando decisão de reinício ou encerramento da etapa aberta pelo pregoeiro.
Sistema	26/05/2021 14:58:34	O item 170 está aguardando decisão de reinício ou encerramento da etapa aberta pelo pregoeiro.
Sistema	26/05/2021 14:58:56	O item 165 está encerrado.
Sistema	26/05/2021 14:58:57	A abertura do item 183 para lances está agendada para daqui a 5 minutos. Mantenham-se conectados.
Sistema	26/05/2021 14:59:02	O item 164 teve empate real para o valor 10,6200. Procedeu-se o sorteio eletrônico entre os fornecedores com propostas empatadas. Acompanhe as convocações no Julgamento de Propostas.
Sistema	26/05/2021 14:59:02	O item 164 está encerrado.
Sistema	26/05/2021 14:59:03	A abertura do item 184 para lances está agendada para daqui a 5 minutos. Mantenham-se conectados.
Sistema	26/05/2021 14:59:26	O item 170 teve empate real para o valor 3,8800. Procedeu-se o sorteio eletrônico entre os fornecedores com propostas empatadas. Acompanhe as convocações no Julgamento de Propostas.
Sistema	26/05/2021 14:59:26	O item 170 está encerrado.
Sistema	26/05/2021 14:59:27	A abertura do item 185 para lances está agendada para daqui a 5 minutos. Mantenham-se conectados.
Sistema	26/05/2021 15:00:01	O item 172 está aguardando decisão de reinício ou encerramento da etapa aberta pelo pregoeiro.
Sistema	26/05/2021 15:00:13	O item 173 está aguardando decisão de reinício ou encerramento da etapa aberta pelo pregoeiro.
Sistema	26/05/2021 15:00:23	O item 172 teve empate real para o valor 3,5000. Procedeu-se o sorteio eletrônico entre os fornecedores com propostas empatadas. Acompanhe as convocações no Julgamento de Propostas.
Sistema	26/05/2021 15:00:23	O item 172 está encerrado.
Sistema	26/05/2021 15:00:24	A abertura do item 186 para lances está agendada para daqui a 5 minutos. Mantenham-se conectados.
Sistema	26/05/2021 15:00:35	O item 175 está aguardando decisão de reinício ou encerramento da etapa aberta pelo pregoeiro.
Sistema	26/05/2021 15:00:48	O item 173 teve empate real para o valor 4,0900. Procedeu-se o sorteio eletrônico entre os fornecedores com propostas empatadas. Acompanhe as convocações no Julgamento de Propostas.
Sistema	26/05/2021 15:00:48	O item 173 está encerrado.
Sistema	26/05/2021 15:00:48	A abertura do item 187 para lances está agendada para daqui a 5 minutos. Mantenham-se conectados.
Sistema	26/05/2021 15:00:53	O item 175 está encerrado.
Sistema	26/05/2021 15:00:54	A abertura do item 188 para lances está agendada para daqui a 5 minutos. Mantenham-se conectados.
Sistema	26/05/2021 15:01:08	O item 182 foi aberto. Solicitamos o envio de lances.
Sistema	26/05/2021 15:01:20	O item 176 está aguardando decisão de reinício ou encerramento da etapa aberta pelo pregoeiro.
Sistema	26/05/2021 15:02:13	O item 176 está encerrado.
Sistema	26/05/2021 15:02:14	A abertura do item 189 para lances está agendada para daqui a 5 minutos. Mantenham-se conectados.
Sistema	26/05/2021 15:02:31	O item 166 teve empate real para o valor 10,1900. Procedeu-se o sorteio eletrônico entre os fornecedores com propostas empatadas. Acompanhe as convocações no Julgamento de Propostas.

Sistema	26/05/2021 15:02:31	O item 166 está encerrado.
Sistema	26/05/2021 15:02:32	A abertura do item 190 para lances está agendada para daqui a 5 minutos. Mantenham-se conectados.
Sistema	26/05/2021 15:02:34	O item 167 teve empate real para o valor 12,0100. Procedeu-se o sorteio eletrônico entre os fornecedores com propostas empatadas. Acompanhe as convocações no Julgamento de Propostas.
Sistema	26/05/2021 15:02:34	O item 167 está encerrado.
Sistema	26/05/2021 15:02:35	A abertura do item 191 para lances está agendada para daqui a 5 minutos. Mantenham-se conectados.
Sistema	26/05/2021 15:02:37	O item 168 teve empate real para o valor 12,3600. Procedeu-se o sorteio eletrônico entre os fornecedores com propostas empatadas. Acompanhe as convocações no Julgamento de Propostas.
Sistema	26/05/2021 15:02:37	O item 168 está encerrado.
Sistema	26/05/2021 15:02:37	A abertura do item 192 para lances está agendada para daqui a 5 minutos. Mantenham-se conectados.
Sistema	26/05/2021 15:02:39	O item 169 está encerrado.
Sistema	26/05/2021 15:02:40	A abertura do item 193 para lances está agendada para daqui a 5 minutos. Mantenham-se conectados.
Sistema	26/05/2021 15:03:40	O item 107 teve empate real para o valor 63,0000. Procedeu-se o sorteio eletrônico entre os fornecedores com propostas empatadas. Acompanhe as convocações no Julgamento de Propostas.
Sistema	26/05/2021 15:03:40	O item 107 está encerrado.
Sistema	26/05/2021 15:03:41	A abertura do item 194 para lances está agendada para daqui a 5 minutos. Mantenham-se conectados.
Sistema	26/05/2021 15:03:57	O item 183 foi aberto. Solicitamos o envio de lances.
Sistema	26/05/2021 15:04:03	O item 184 foi aberto. Solicitamos o envio de lances.
Sistema	26/05/2021 15:04:18	O item 177 está aguardando decisão de reinício ou encerramento da etapa aberta pelo pregoeiro.
Sistema	26/05/2021 15:04:27	O item 185 foi aberto. Solicitamos o envio de lances.
Sistema	26/05/2021 15:04:30	O item 177 está encerrado.
Sistema	26/05/2021 15:04:31	A abertura do item 195 para lances está agendada para daqui a 5 minutos. Mantenham-se conectados.
Sistema	26/05/2021 15:05:24	O item 186 foi aberto. Solicitamos o envio de lances.
Sistema	26/05/2021 15:05:48	O item 187 foi aberto. Solicitamos o envio de lances.
Sistema	26/05/2021 15:05:54	O item 188 foi aberto. Solicitamos o envio de lances.
Sistema	26/05/2021 15:06:02	O item 178 está aguardando decisão de reinício ou encerramento da etapa aberta pelo pregoeiro.
Sistema	26/05/2021 15:06:15	O item 178 está encerrado.
Sistema	26/05/2021 15:06:16	A abertura do item 196 para lances está agendada para daqui a 5 minutos. Mantenham-se conectados.
Sistema	26/05/2021 15:06:28	O item 179 está aguardando decisão de reinício ou encerramento da etapa aberta pelo pregoeiro.
Sistema	26/05/2021 15:06:57	O item 180 está aguardando decisão de reinício ou encerramento da etapa aberta pelo pregoeiro.
Sistema	26/05/2021 15:07:14	O item 189 foi aberto. Solicitamos o envio de lances.
Sistema	26/05/2021 15:07:32	O item 190 foi aberto. Solicitamos o envio de lances.
Sistema	26/05/2021 15:07:35	O item 191 foi aberto. Solicitamos o envio de lances.
Sistema	26/05/2021 15:07:37	O item 192 foi aberto. Solicitamos o envio de lances.
Sistema	26/05/2021 15:07:40	O item 193 foi aberto. Solicitamos o envio de lances.
Sistema	26/05/2021 15:07:50	O item 181 está aguardando decisão de reinício ou encerramento da etapa aberta pelo pregoeiro.
Sistema	26/05/2021	O item 194 foi aberto. Solicitamos o envio de lances.

	15:08:41	
Sistema	26/05/2021 15:09:31	O item 195 foi aberto. Solicitamos o envio de lances.
Sistema	26/05/2021 15:10:55	O item 179 está encerrado.
Sistema	26/05/2021 15:11:03	O item 180 está encerrado.
Sistema	26/05/2021 15:11:04	A abertura do item 198 para lances está agendada para daqui a 5 minutos. Mantenham-se conectados.
Sistema	26/05/2021 15:11:09	O item 182 está aguardando decisão de reinício ou encerramento da etapa aberta pelo pregoeiro.
Sistema	26/05/2021 15:11:11	O item 181 está encerrado.
Sistema	26/05/2021 15:11:12	A abertura do item 199 para lances está agendada para daqui a 5 minutos. Mantenham-se conectados.
Sistema	26/05/2021 15:11:15	O item 182 está encerrado.
Sistema	26/05/2021 15:11:16	O item 196 foi aberto. Solicitamos o envio de lances.
Sistema	26/05/2021 15:11:16	A abertura do item 200 para lances está agendada para daqui a 5 minutos. Mantenham-se conectados.
Sistema	26/05/2021 15:12:56	A abertura do item 197 para lances está agendada para daqui a 5 minutos. Mantenham-se conectados.
Sistema	26/05/2021 15:13:25	O item 174 está encerrado.
Sistema	26/05/2021 15:13:59	O item 183 está aguardando decisão de reinício ou encerramento da etapa aberta pelo pregoeiro.
Sistema	26/05/2021 15:14:06	O item 184 está aguardando decisão de reinício ou encerramento da etapa aberta pelo pregoeiro.
Sistema	26/05/2021 15:14:12	O item 183 está encerrado.
Sistema	26/05/2021 15:14:15	O item 184 está encerrado.
Sistema	26/05/2021 15:14:28	O item 185 está aguardando decisão de reinício ou encerramento da etapa aberta pelo pregoeiro.
Sistema	26/05/2021 15:14:39	O item 185 teve empate real para o valor 9,0000. Procedeu-se o sorteio eletrônico entre os fornecedores com propostas empatadas. Acompanhe as convocações no Julgamento de Propostas.
Sistema	26/05/2021 15:14:39	O item 185 está encerrado.
Sistema	26/05/2021 15:14:40	A abertura do item 204 para lances está agendada para daqui a 5 minutos. Mantenham-se conectados.
Sistema	26/05/2021 15:15:25	O item 186 está aguardando decisão de reinício ou encerramento da etapa aberta pelo pregoeiro.
Sistema	26/05/2021 15:15:25	A abertura do item 201 para lances está agendada para daqui a 5 minutos. Mantenham-se conectados.
Sistema	26/05/2021 15:15:44	O item 186 teve empate real para o valor 14,0900. Procedeu-se o sorteio eletrônico entre os fornecedores com propostas empatadas. Acompanhe as convocações no Julgamento de Propostas.
Sistema	26/05/2021 15:15:44	O item 186 está encerrado.
Sistema	26/05/2021 15:15:49	O item 187 está aguardando decisão de reinício ou encerramento da etapa aberta pelo pregoeiro.
Sistema	26/05/2021 15:15:55	O item 188 está aguardando decisão de reinício ou encerramento da etapa aberta pelo pregoeiro.
Sistema	26/05/2021 15:15:56	O item 197 foi aberto. Solicitamos o envio de lances.
Sistema	26/05/2021 15:15:58	O item 187 está encerrado.
Sistema	26/05/2021 15:15:59	A abertura do item 206 para lances está agendada para daqui a 5 minutos. Mantenham-se conectados.
Sistema	26/05/2021 15:16:01	O item 188 está encerrado.
Sistema	26/05/2021 15:16:01	O item 188 teve empate real para o valor 5,6000. Procedeu-se o sorteio eletrônico entre os fornecedores com propostas empatadas. Acompanhe as convocações no Julgamento de Propostas.
Sistema	26/05/2021 15:16:02	A abertura do item 207 para lances está agendada para daqui a 5 minutos. Mantenham-se conectados.
Sistema	26/05/2021 15:16:04	O item 198 foi aberto. Solicitamos o envio de lances.

Sistema	26/05/2021 15:16:12	O item 199 foi aberto. Solicitamos o envio de lances.
Sistema	26/05/2021 15:16:12	A abertura do item 202 para lances está agendada para daqui a 5 minutos. Mantenham-se conectados.
Sistema	26/05/2021 15:16:16	O item 200 foi aberto. Solicitamos o envio de lances.
Sistema	26/05/2021 15:17:15	O item 189 está aguardando decisão de reinício ou encerramento da etapa aberta pelo pregoeiro.
Sistema	26/05/2021 15:17:33	O item 190 está aguardando decisão de reinício ou encerramento da etapa aberta pelo pregoeiro.
Sistema	26/05/2021 15:17:36	O item 191 está aguardando decisão de reinício ou encerramento da etapa aberta pelo pregoeiro.
Sistema	26/05/2021 15:17:36	O item 189 teve empate real para o valor 3,9300. Procedeu-se o sorteio eletrônico entre os fornecedores com propostas empatadas. Acompanhe as convocações no Julgamento de Propostas.
Sistema	26/05/2021 15:17:36	O item 189 está encerrado.
Sistema	26/05/2021 15:17:38	O item 192 está aguardando decisão de reinício ou encerramento da etapa aberta pelo pregoeiro.
Sistema	26/05/2021 15:17:40	O item 190 teve empate real para o valor 0,5200. Procedeu-se o sorteio eletrônico entre os fornecedores com propostas empatadas. Acompanhe as convocações no Julgamento de Propostas.
Sistema	26/05/2021 15:17:40	O item 190 está encerrado.
Sistema	26/05/2021 15:17:41	O item 193 está aguardando decisão de reinício ou encerramento da etapa aberta pelo pregoeiro.
Sistema	26/05/2021 15:17:41	A abertura do item 209 para lances está agendada para daqui a 5 minutos. Mantenham-se conectados.
Sistema	26/05/2021 15:17:43	O item 191 teve empate real para o valor 68,0500. Procedeu-se o sorteio eletrônico entre os fornecedores com propostas empatadas. Acompanhe as convocações no Julgamento de Propostas.
Sistema	26/05/2021 15:17:43	O item 191 está encerrado.
Sistema	26/05/2021 15:17:44	A abertura do item 205 para lances está agendada para daqui a 5 minutos. Mantenham-se conectados.
Sistema	26/05/2021 15:17:47	O item 192 está encerrado.
Sistema	26/05/2021 15:17:47	O item 192 teve empate real para o valor 4,6000. Procedeu-se o sorteio eletrônico entre os fornecedores com propostas empatadas. Acompanhe as convocações no Julgamento de Propostas.
Sistema	26/05/2021 15:17:48	A abertura do item 211 para lances está agendada para daqui a 5 minutos. Mantenham-se conectados.
Sistema	26/05/2021 15:17:54	O item 193 teve empate real para o valor 44,0000. Procedeu-se o sorteio eletrônico entre os fornecedores com propostas empatadas. Acompanhe as convocações no Julgamento de Propostas.
Sistema	26/05/2021 15:17:54	O item 193 está encerrado.
Sistema	26/05/2021 15:18:25	O item 201 foi aberto. Solicitamos o envio de lances.
Sistema	26/05/2021 15:18:42	O item 194 está aguardando decisão de reinício ou encerramento da etapa aberta pelo pregoeiro.
Sistema	26/05/2021 15:18:50	O item 194 teve empate real para o valor 5,0400. Procedeu-se o sorteio eletrônico entre os fornecedores com propostas empatadas. Acompanhe as convocações no Julgamento de Propostas.
Sistema	26/05/2021 15:18:50	O item 194 está encerrado.
Sistema	26/05/2021 15:18:50	A abertura do item 213 para lances está agendada para daqui a 5 minutos. Mantenham-se conectados.
Sistema	26/05/2021 15:19:12	O item 202 foi aberto. Solicitamos o envio de lances.
Sistema	26/05/2021 15:19:32	O item 195 está aguardando decisão de reinício ou encerramento da etapa aberta pelo pregoeiro.
Sistema	26/05/2021 15:19:37	O item 195 teve empate real para o valor 4,9400. Procedeu-se o sorteio eletrônico entre os fornecedores com propostas empatadas. Acompanhe as convocações no Julgamento de Propostas.
Sistema	26/05/2021 15:19:37	O item 195 está encerrado.
Sistema	26/05/2021 15:19:40	O item 204 foi aberto. Solicitamos o envio de lances.
Sistema	26/05/2021	A abertura do item 212 para lances está agendada para daqui a 5 minutos. Mantenham-se

	15:19:55	conectados.
Sistema	26/05/2021 15:20:15	A abertura do item 203 para lances está agendada para daqui a 5 minutos. Mantenham-se conectados.
Sistema	26/05/2021 15:20:37	O item 171 está encerrado.
Sistema	26/05/2021 15:20:37	A abertura do item 215 para lances está agendada para daqui a 5 minutos. Mantenham-se conectados.
Sistema	26/05/2021 15:20:44	O item 205 foi aberto. Solicitamos o envio de lances.
Sistema	26/05/2021 15:20:59	O item 206 foi aberto. Solicitamos o envio de lances.
Sistema	26/05/2021 15:21:02	O item 207 foi aberto. Solicitamos o envio de lances.
Sistema	26/05/2021 15:21:15	O item 203 foi aberto. Solicitamos o envio de lances.
Sistema	26/05/2021 15:21:17	O item 196 está aguardando decisão de reinício ou encerramento da etapa aberta pelo pregoeiro.
Sistema	26/05/2021 15:21:21	O item 196 teve empate real para o valor 5,9900. Procedeu-se o sorteio eletrônico entre os fornecedores com propostas empatadas. Acompanhe as convocações no Julgamento de Propostas.
Sistema	26/05/2021 15:21:21	O item 196 está encerrado.
Sistema	26/05/2021 15:21:44	A abertura do item 210 para lances está agendada para daqui a 5 minutos. Mantenham-se conectados.
Sistema	26/05/2021 15:22:41	O item 209 foi aberto. Solicitamos o envio de lances.
Sistema	26/05/2021 15:22:44	O item 210 foi aberto. Solicitamos o envio de lances.
Sistema	26/05/2021 15:22:48	O item 211 foi aberto. Solicitamos o envio de lances.
Sistema	26/05/2021 15:22:55	O item 212 foi aberto. Solicitamos o envio de lances.
Sistema	26/05/2021 15:23:22	A abertura do item 216 para lances está agendada para daqui a 5 minutos. Mantenham-se conectados.
Sistema	26/05/2021 15:23:50	O item 213 foi aberto. Solicitamos o envio de lances.
Sistema	26/05/2021 15:25:37	O item 215 foi aberto. Solicitamos o envio de lances.
Sistema	26/05/2021 15:25:38	A abertura do item 214 para lances está agendada para daqui a 5 minutos. Mantenham-se conectados.
Sistema	26/05/2021 15:25:57	O item 197 está aguardando decisão de reinício ou encerramento da etapa aberta pelo pregoeiro.
Sistema	26/05/2021 15:26:05	O item 198 está aguardando decisão de reinício ou encerramento da etapa aberta pelo pregoeiro.
Sistema	26/05/2021 15:26:13	O item 199 está aguardando decisão de reinício ou encerramento da etapa aberta pelo pregoeiro.
Sistema	26/05/2021 15:26:17	O item 200 está aguardando decisão de reinício ou encerramento da etapa aberta pelo pregoeiro.
Sistema	26/05/2021 15:26:22	O item 216 foi aberto. Solicitamos o envio de lances.
Sistema	26/05/2021 15:26:38	O item 214 foi aberto. Solicitamos o envio de lances.
Sistema	26/05/2021 15:27:18	O item 197 teve empate real para o valor 4,5900. Procedeu-se o sorteio eletrônico entre os fornecedores com propostas empatadas. Acompanhe as convocações no Julgamento de Propostas.
Sistema	26/05/2021 15:27:18	O item 197 está encerrado.
Sistema	26/05/2021 15:27:19	A abertura do item 217 para lances está agendada para daqui a 5 minutos. Mantenham-se conectados.
Sistema	26/05/2021 15:27:24	O item 198 teve empate real para o valor 3,8000. Procedeu-se o sorteio eletrônico entre os fornecedores com propostas empatadas. Acompanhe as convocações no Julgamento de Propostas.
Sistema	26/05/2021 15:27:24	O item 198 está encerrado.
Sistema	26/05/2021 15:27:26	O item 199 teve empate real para o valor 5,6000. Procedeu-se o sorteio eletrônico entre os fornecedores com propostas empatadas. Acompanhe as convocações no Julgamento de Propostas.
Sistema	26/05/2021 15:27:26	O item 199 está encerrado.
Sistema	26/05/2021	A abertura do item 219 para lances está agendada para daqui a 5 minutos. Mantenham-se

	15:27:27	conectados.
Sistema	26/05/2021 15:27:29	O item 200 teve empate real para o valor 2,6200. Procedeu-se o sorteio eletrônico entre os fornecedores com propostas empatadas. Acompanhe as convocações no Julgamento de Propostas.
Sistema	26/05/2021 15:27:29	O item 200 está encerrado.
Sistema	26/05/2021 15:27:30	A abertura do item 220 para lances está agendada para daqui a 5 minutos. Mantenham-se conectados.
Sistema	26/05/2021 15:28:26	O item 201 está aguardando decisão de reinício ou encerramento da etapa aberta pelo pregoeiro.
Sistema	26/05/2021 15:28:56	O item 201 teve empate real para o valor 17,1000. Procedeu-se o sorteio eletrônico entre os fornecedores com propostas empatadas. Acompanhe as convocações no Julgamento de Propostas.
Sistema	26/05/2021 15:28:56	O item 201 está encerrado.
Sistema	26/05/2021 15:29:13	O item 202 está aguardando decisão de reinício ou encerramento da etapa aberta pelo pregoeiro.
Sistema	26/05/2021 15:29:24	A abertura do item 218 para lances está agendada para daqui a 5 minutos. Mantenham-se conectados.
Sistema	26/05/2021 15:29:41	O item 204 está aguardando decisão de reinício ou encerramento da etapa aberta pelo pregoeiro.
Sistema	26/05/2021 15:30:26	O item 202 teve empate real para o valor 1,4300. Procedeu-se o sorteio eletrônico entre os fornecedores com propostas empatadas. Acompanhe as convocações no Julgamento de Propostas.
Sistema	26/05/2021 15:30:26	O item 202 está encerrado.
Sistema	26/05/2021 15:30:29	O item 204 teve empate real para o valor 2,9800. Procedeu-se o sorteio eletrônico entre os fornecedores com propostas empatadas. Acompanhe as convocações no Julgamento de Propostas.
Sistema	26/05/2021 15:30:29	O item 204 está encerrado.
Sistema	26/05/2021 15:30:30	A abertura do item 223 para lances está agendada para daqui a 5 minutos. Mantenham-se conectados.
Sistema	26/05/2021 15:30:45	O item 205 está aguardando decisão de reinício ou encerramento da etapa aberta pelo pregoeiro.
Sistema	26/05/2021 15:30:56	A abertura do item 221 para lances está agendada para daqui a 5 minutos. Mantenham-se conectados.
Sistema	26/05/2021 15:31:14	O item 206 está aguardando decisão de reinício ou encerramento da etapa aberta pelo pregoeiro.
Sistema	26/05/2021 15:31:14	O item 207 está aguardando decisão de reinício ou encerramento da etapa aberta pelo pregoeiro.
Sistema	26/05/2021 15:31:16	O item 203 está aguardando decisão de reinício ou encerramento da etapa aberta pelo pregoeiro.
Sistema	26/05/2021 15:32:08	O item 203 teve empate real para o valor 6,8600. Procedeu-se o sorteio eletrônico entre os fornecedores com propostas empatadas. Acompanhe as convocações no Julgamento de Propostas.
Sistema	26/05/2021 15:32:08	O item 203 está encerrado.
Sistema	26/05/2021 15:32:12	O item 205 teve empate real para o valor 3,6600. Procedeu-se o sorteio eletrônico entre os fornecedores com propostas empatadas. Acompanhe as convocações no Julgamento de Propostas.
Sistema	26/05/2021 15:32:12	O item 205 está encerrado.
Sistema	26/05/2021 15:32:16	O item 206 teve empate real para o valor 18,8100. Procedeu-se o sorteio eletrônico entre os fornecedores com propostas empatadas. Acompanhe as convocações no Julgamento de Propostas.
Sistema	26/05/2021 15:32:16	O item 206 está encerrado.
Sistema	26/05/2021 15:32:16	A abertura do item 226 para lances está agendada para daqui a 5 minutos. Mantenham-se conectados.
Sistema	26/05/2021 15:32:19	O item 207 teve empate real para o valor 6,6500. Procedeu-se o sorteio eletrônico entre os fornecedores com propostas empatadas. Acompanhe as convocações no Julgamento de Propostas.
Sistema	26/05/2021 15:32:19	O item 207 está encerrado.
Sistema	26/05/2021 15:32:19	O item 217 foi aberto. Solicitamos o envio de lances.
Sistema	26/05/2021 15:32:20	A abertura do item 227 para lances está agendada para daqui a 5 minutos. Mantenham-se conectados.
Sistema	26/05/2021 15:32:24	O item 218 foi aberto. Solicitamos o envio de lances.

Sistema	26/05/2021 15:32:27	O item 219 foi aberto. Solicitamos o envio de lances.
Sistema	26/05/2021 15:32:30	O item 220 foi aberto. Solicitamos o envio de lances.
Sistema	26/05/2021 15:32:42	O item 209 está aguardando decisão de reinício ou encerramento da etapa aberta pelo pregoeiro.
Sistema	26/05/2021 15:32:45	O item 210 está aguardando decisão de reinício ou encerramento da etapa aberta pelo pregoeiro.
Sistema	26/05/2021 15:32:49	O item 211 está aguardando decisão de reinício ou encerramento da etapa aberta pelo pregoeiro.
Sistema	26/05/2021 15:32:56	O item 212 está aguardando decisão de reinício ou encerramento da etapa aberta pelo pregoeiro.
Sistema	26/05/2021 15:33:19	O item 209 está encerrado.
Sistema	26/05/2021 15:33:19	A abertura do item 228 para lances está agendada para daqui a 5 minutos. Mantenham-se conectados.
Sistema	26/05/2021 15:33:22	O item 210 teve empate real para o valor 80,1700. Procedeu-se o sorteio eletrônico entre os fornecedores com propostas empatadas. Acompanhe as convocações no Julgamento de Propostas.
Sistema	26/05/2021 15:33:22	O item 210 está encerrado.
Sistema	26/05/2021 15:33:22	A abertura do item 229 para lances está agendada para daqui a 5 minutos. Mantenham-se conectados.
Sistema	26/05/2021 15:33:24	O item 211 teve empate real para o valor 22,8900. Procedeu-se o sorteio eletrônico entre os fornecedores com propostas empatadas. Acompanhe as convocações no Julgamento de Propostas.
Sistema	26/05/2021 15:33:24	O item 211 está encerrado.
Sistema	26/05/2021 15:33:27	O item 212 está encerrado.
Sistema	26/05/2021 15:33:27	A abertura do item 231 para lances está agendada para daqui a 5 minutos. Mantenham-se conectados.
Sistema	26/05/2021 15:33:37	A abertura do item 208 para lances está agendada para daqui a 5 minutos. Mantenham-se conectados.
Sistema	26/05/2021 15:33:51	O item 213 está aguardando decisão de reinício ou encerramento da etapa aberta pelo pregoeiro.
Sistema	26/05/2021 15:33:56	O item 221 foi aberto. Solicitamos o envio de lances.
Sistema	26/05/2021 15:34:09	A abertura do item 224 para lances está agendada para daqui a 5 minutos. Mantenham-se conectados.
Sistema	26/05/2021 15:34:27	A abertura do item 222 para lances está agendada para daqui a 5 minutos. Mantenham-se conectados.
Sistema	26/05/2021 15:34:37	O item 208 foi aberto. Solicitamos o envio de lances.
Sistema	26/05/2021 15:35:02	O item 213 teve empate real para o valor 20,6700. Procedeu-se o sorteio eletrônico entre os fornecedores com propostas empatadas. Acompanhe as convocações no Julgamento de Propostas.
Sistema	26/05/2021 15:35:02	O item 213 está encerrado.
Sistema	26/05/2021 15:35:03	A abertura do item 232 para lances está agendada para daqui a 5 minutos. Mantenham-se conectados.
Sistema	26/05/2021 15:35:25	A abertura do item 230 para lances está agendada para daqui a 5 minutos. Mantenham-se conectados.
Sistema	26/05/2021 15:35:27	O item 222 foi aberto. Solicitamos o envio de lances.
Sistema	26/05/2021 15:35:30	O item 223 foi aberto. Solicitamos o envio de lances.
Sistema	26/05/2021 15:35:38	O item 215 está aguardando decisão de reinício ou encerramento da etapa aberta pelo pregoeiro.
Sistema	26/05/2021 15:36:06	O item 215 está encerrado.
Sistema	26/05/2021 15:36:12	A abertura do item 225 para lances está agendada para daqui a 5 minutos. Mantenham-se conectados.
Sistema	26/05/2021 15:36:23	O item 216 está aguardando decisão de reinício ou encerramento da etapa aberta pelo pregoeiro.
Sistema	26/05/2021 15:36:39	O item 214 está aguardando decisão de reinício ou encerramento da etapa aberta pelo pregoeiro.
Sistema	26/05/2021 15:37:01	O item 214 teve empate real para o valor 15,4300. Procedeu-se o sorteio eletrônico entre os fornecedores com propostas empatadas. Acompanhe as convocações no Julgamento de Propostas.

Sistema	26/05/2021 15:37:01	O item 214 está encerrado.
Sistema	26/05/2021 15:37:04	O item 216 está encerrado.
Sistema	26/05/2021 15:37:04	O item 216 teve empate real para o valor 5,9900. Procedeu-se o sorteio eletrônico entre os fornecedores com propostas empatadas. Acompanhe as convocações no Julgamento de Propostas.
Sistema	26/05/2021 15:37:09	O item 224 foi aberto. Solicitamos o envio de lances.
Sistema	26/05/2021 15:37:12	O item 225 foi aberto. Solicitamos o envio de lances.
Sistema	26/05/2021 15:37:16	O item 226 foi aberto. Solicitamos o envio de lances.
Sistema	26/05/2021 15:37:20	O item 227 foi aberto. Solicitamos o envio de lances.
Sistema	26/05/2021 15:38:19	O item 228 foi aberto. Solicitamos o envio de lances.
Sistema	26/05/2021 15:38:22	O item 229 foi aberto. Solicitamos o envio de lances.
Sistema	26/05/2021 15:38:25	O item 230 foi aberto. Solicitamos o envio de lances.
Sistema	26/05/2021 15:38:27	O item 231 foi aberto. Solicitamos o envio de lances.
Sistema	26/05/2021 15:40:03	O item 232 foi aberto. Solicitamos o envio de lances.
Sistema	26/05/2021 15:40:07	A abertura do item 233 para lances está agendada para daqui a 5 minutos. Mantenham-se conectados.
Sistema	26/05/2021 15:41:01	A abertura do item 234 para lances está agendada para daqui a 5 minutos. Mantenham-se conectados.
Sistema	26/05/2021 15:41:04	A abertura do item 235 para lances está agendada para daqui a 5 minutos. Mantenham-se conectados.
Sistema	26/05/2021 15:41:07	O item 233 foi aberto. Solicitamos o envio de lances.
Sistema	26/05/2021 15:42:01	O item 234 foi aberto. Solicitamos o envio de lances.
Sistema	26/05/2021 15:42:04	O item 235 foi aberto. Solicitamos o envio de lances.
Sistema	26/05/2021 15:42:20	O item 217 está aguardando decisão de reinício ou encerramento da etapa aberta pelo pregoeiro.
Sistema	26/05/2021 15:42:25	O item 218 está aguardando decisão de reinício ou encerramento da etapa aberta pelo pregoeiro.
Sistema	26/05/2021 15:42:26	O item 217 teve empate real para o valor 10,7900. Procedeu-se o sorteio eletrônico entre os fornecedores com propostas empatadas. Acompanhe as convocações no Julgamento de Propostas.
Sistema	26/05/2021 15:42:26	O item 217 está encerrado.
Sistema	26/05/2021 15:42:26	A abertura do item 236 para lances está agendada para daqui a 5 minutos. Mantenham-se conectados.
Sistema	26/05/2021 15:42:28	O item 219 está aguardando decisão de reinício ou encerramento da etapa aberta pelo pregoeiro.
Sistema	26/05/2021 15:42:29	O item 218 teve empate real para o valor 5,2000. Procedeu-se o sorteio eletrônico entre os fornecedores com propostas empatadas. Acompanhe as convocações no Julgamento de Propostas.
Sistema	26/05/2021 15:42:29	O item 218 está encerrado.
Sistema	26/05/2021 15:42:31	O item 220 está aguardando decisão de reinício ou encerramento da etapa aberta pelo pregoeiro.
Sistema	26/05/2021 15:42:33	O item 219 teve empate real para o valor 15,2000. Procedeu-se o sorteio eletrônico entre os fornecedores com propostas empatadas. Acompanhe as convocações no Julgamento de Propostas.
Sistema	26/05/2021 15:42:33	O item 219 está encerrado.
Sistema	26/05/2021 15:42:33	A abertura do item 238 para lances está agendada para daqui a 5 minutos. Mantenham-se conectados.
Sistema	26/05/2021 15:42:37	O item 220 está encerrado.
Sistema	26/05/2021 15:43:57	O item 221 está aguardando decisão de reinício ou encerramento da etapa aberta pelo pregoeiro.
Sistema	26/05/2021 15:44:37	A abertura do item 239 para lances está agendada para daqui a 5 minutos. Mantenham-se conectados.

Sistema	26/05/2021 15:44:38	O item 208 está aguardando decisão de reinício ou encerramento da etapa aberta pelo pregoeiro.
Sistema	26/05/2021 15:45:28	O item 222 está aguardando decisão de reinício ou encerramento da etapa aberta pelo pregoeiro.
Sistema	26/05/2021 15:45:31	O item 223 está aguardando decisão de reinício ou encerramento da etapa aberta pelo pregoeiro.
Sistema	26/05/2021 15:45:52	O item 208 está encerrado.
Sistema	26/05/2021 15:45:53	A abertura do item 240 para lances está agendada para daqui a 5 minutos. Mantenham-se conectados.
Sistema	26/05/2021 15:45:57	O item 221 está encerrado.
Sistema	26/05/2021 15:45:59	O item 222 está encerrado.
Sistema	26/05/2021 15:46:00	A abertura do item 242 para lances está agendada para daqui a 5 minutos. Mantenham-se conectados.
Sistema	26/05/2021 15:46:01	O item 223 está encerrado.
Sistema	26/05/2021 15:47:13	O item 225 está aguardando decisão de reinício ou encerramento da etapa aberta pelo pregoeiro.
Sistema	26/05/2021 15:47:17	O item 226 está aguardando decisão de reinício ou encerramento da etapa aberta pelo pregoeiro.
Sistema	26/05/2021 15:47:21	O item 227 está aguardando decisão de reinício ou encerramento da etapa aberta pelo pregoeiro.
Sistema	26/05/2021 15:47:27	O item 236 foi aberto. Solicitamos o envio de lances.
Sistema	26/05/2021 15:47:33	O item 238 foi aberto. Solicitamos o envio de lances.
Sistema	26/05/2021 15:47:37	O item 239 foi aberto. Solicitamos o envio de lances.
Sistema	26/05/2021 15:48:20	O item 228 está aguardando decisão de reinício ou encerramento da etapa aberta pelo pregoeiro.
Sistema	26/05/2021 15:48:23	O item 229 está aguardando decisão de reinício ou encerramento da etapa aberta pelo pregoeiro.
Sistema	26/05/2021 15:48:26	O item 230 está aguardando decisão de reinício ou encerramento da etapa aberta pelo pregoeiro.
Sistema	26/05/2021 15:48:27	O item 225 está encerrado.
Sistema	26/05/2021 15:48:28	O item 231 está aguardando decisão de reinício ou encerramento da etapa aberta pelo pregoeiro.
Sistema	26/05/2021 15:48:28	A abertura do item 244 para lances está agendada para daqui a 5 minutos. Mantenham-se conectados.
Sistema	26/05/2021 15:48:29	O item 226 teve empate real para o valor 4,4000. Procedeu-se o sorteio eletrônico entre os fornecedores com propostas empatadas. Acompanhe as convocações no Julgamento de Propostas.
Sistema	26/05/2021 15:48:29	O item 226 está encerrado.
Sistema	26/05/2021 15:48:30	A abertura do item 237 para lances está agendada para daqui a 5 minutos. Mantenham-se conectados.
Sistema	26/05/2021 15:48:32	O item 227 teve empate real para o valor 3,9800. Procedeu-se o sorteio eletrônico entre os fornecedores com propostas empatadas. Acompanhe as convocações no Julgamento de Propostas.
Sistema	26/05/2021 15:48:32	O item 227 está encerrado.
Sistema	26/05/2021 15:48:36	O item 228 está encerrado.
Sistema	26/05/2021 15:48:36	O item 228 teve empate real para o valor 5,9300. Procedeu-se o sorteio eletrônico entre os fornecedores com propostas empatadas. Acompanhe as convocações no Julgamento de Propostas.
Sistema	26/05/2021 15:48:38	O item 229 está encerrado.
Sistema	26/05/2021 15:48:40	O item 230 está encerrado.
Sistema	26/05/2021 15:48:43	O item 231 está encerrado.
Sistema	26/05/2021 15:49:30	O item 237 foi aberto. Solicitamos o envio de lances.
Sistema	26/05/2021 15:49:57	A abertura do item 241 para lances está agendada para daqui a 5 minutos. Mantenham-se conectados.
Sistema	26/05/2021	A abertura do item 243 para lances está agendada para daqui a 5 minutos. Mantenham-se

	15:50:02	conectados.
Sistema	26/05/2021 15:50:04	O item 232 está aguardando decisão de reinício ou encerramento da etapa aberta pelo pregoeiro.
Sistema	26/05/2021 15:50:16	O item 232 está encerrado.
Sistema	26/05/2021 15:50:16	O item 232 teve empate real para o valor 4,0400. Procedeu-se o sorteio eletrônico entre os fornecedores com propostas empatadas. Acompanhe as convocações no Julgamento de Propostas.
Sistema	26/05/2021 15:50:30	A abertura do item 245 para lances está agendada para daqui a 5 minutos. Mantenham-se conectados.
Sistema	26/05/2021 15:50:53	O item 240 foi aberto. Solicitamos o envio de lances.
Sistema	26/05/2021 15:50:57	O item 241 foi aberto. Solicitamos o envio de lances.
Sistema	26/05/2021 15:51:00	O item 242 foi aberto. Solicitamos o envio de lances.
Sistema	26/05/2021 15:51:02	O item 243 foi aberto. Solicitamos o envio de lances.
Sistema	26/05/2021 15:52:02	O item 234 está aguardando decisão de reinício ou encerramento da etapa aberta pelo pregoeiro.
Sistema	26/05/2021 15:52:05	O item 235 está aguardando decisão de reinício ou encerramento da etapa aberta pelo pregoeiro.
Sistema	26/05/2021 15:52:07	O item 233 está encerrado.
Sistema	26/05/2021 15:52:07	A abertura do item 252 para lances está agendada para daqui a 5 minutos. Mantenham-se conectados.
Sistema	26/05/2021 15:52:26	O item 234 teve empate real para o valor 8,2800. Procedeu-se o sorteio eletrônico entre os fornecedores com propostas empatadas. Acompanhe as convocações no Julgamento de Propostas.
Sistema	26/05/2021 15:52:26	O item 234 está encerrado.
Sistema	26/05/2021 15:52:27	A abertura do item 253 para lances está agendada para daqui a 5 minutos. Mantenham-se conectados.
Sistema	26/05/2021 15:52:29	O item 235 está encerrado.
Sistema	26/05/2021 15:52:36	A abertura do item 247 para lances está agendada para daqui a 5 minutos. Mantenham-se conectados.
Sistema	26/05/2021 15:52:38	A abertura do item 248 para lances está agendada para daqui a 5 minutos. Mantenham-se conectados.
Sistema	26/05/2021 15:53:28	O item 244 foi aberto. Solicitamos o envio de lances.
Sistema	26/05/2021 15:53:30	O item 245 foi aberto. Solicitamos o envio de lances.
Sistema	26/05/2021 15:53:36	O item 247 foi aberto. Solicitamos o envio de lances.
Sistema	26/05/2021 15:53:37	O item 224 está encerrado.
Sistema	26/05/2021 15:53:37	A abertura do item 255 para lances está agendada para daqui a 5 minutos. Mantenham-se conectados.
Sistema	26/05/2021 15:53:38	O item 248 foi aberto. Solicitamos o envio de lances.
Sistema	26/05/2021 15:54:32	A abertura do item 246 para lances está agendada para daqui a 5 minutos. Mantenham-se conectados.
Sistema	26/05/2021 15:55:32	O item 246 foi aberto. Solicitamos o envio de lances.
Sistema	26/05/2021 15:56:17	A abertura do item 251 para lances está agendada para daqui a 5 minutos. Mantenham-se conectados.
Sistema	26/05/2021 15:57:07	O item 252 foi aberto. Solicitamos o envio de lances.
Sistema	26/05/2021 15:57:17	O item 251 foi aberto. Solicitamos o envio de lances.
Sistema	26/05/2021 15:57:27	O item 253 foi aberto. Solicitamos o envio de lances.
Sistema	26/05/2021 15:57:28	O item 236 está aguardando decisão de reinício ou encerramento da etapa aberta pelo pregoeiro.
Sistema	26/05/2021 15:57:38	O item 239 está aguardando decisão de reinício ou encerramento da etapa aberta pelo pregoeiro.
Sistema	26/05/2021 15:58:37	O item 255 foi aberto. Solicitamos o envio de lances.

Sistema	26/05/2021 15:59:17	O item 236 está encerrado.
Sistema	26/05/2021 15:59:31	O item 237 está aguardando decisão de reinício ou encerramento da etapa aberta pelo pregoeiro.
Sistema	26/05/2021 16:00:54	O item 240 está aguardando decisão de reinício ou encerramento da etapa aberta pelo pregoeiro.
Sistema	26/05/2021 16:00:58	O item 241 está aguardando decisão de reinício ou encerramento da etapa aberta pelo pregoeiro.
Sistema	26/05/2021 16:01:01	O item 242 está aguardando decisão de reinício ou encerramento da etapa aberta pelo pregoeiro.
Sistema	26/05/2021 16:01:03	O item 243 está aguardando decisão de reinício ou encerramento da etapa aberta pelo pregoeiro.
Sistema	26/05/2021 16:01:18	A abertura do item 256 para lances está agendada para daqui a 5 minutos. Mantenham-se conectados.
Sistema	26/05/2021 16:03:31	O item 245 está aguardando decisão de reinício ou encerramento da etapa aberta pelo pregoeiro.
Sistema	26/05/2021 16:03:37	O item 247 está aguardando decisão de reinício ou encerramento da etapa aberta pelo pregoeiro.
Sistema	26/05/2021 16:03:39	O item 248 está aguardando decisão de reinício ou encerramento da etapa aberta pelo pregoeiro.
Sistema	26/05/2021 16:04:18	O item 256 foi aberto. Solicitamos o envio de lances.
Sistema	26/05/2021 16:04:30	A abertura do item 254 para lances está agendada para daqui a 5 minutos. Mantenham-se conectados.
Sistema	26/05/2021 16:04:44	A abertura do item 250 para lances está agendada para daqui a 5 minutos. Mantenham-se conectados.
Sistema	26/05/2021 16:05:30	O item 254 foi aberto. Solicitamos o envio de lances.
Sistema	26/05/2021 16:05:33	O item 246 está aguardando decisão de reinício ou encerramento da etapa aberta pelo pregoeiro.
Sistema	26/05/2021 16:05:44	O item 250 foi aberto. Solicitamos o envio de lances.
Sistema	26/05/2021 16:07:08	O item 252 está aguardando decisão de reinício ou encerramento da etapa aberta pelo pregoeiro.
Sistema	26/05/2021 16:07:18	O item 251 está aguardando decisão de reinício ou encerramento da etapa aberta pelo pregoeiro.
Sistema	26/05/2021 16:07:28	O item 253 está aguardando decisão de reinício ou encerramento da etapa aberta pelo pregoeiro.
Sistema	26/05/2021 16:08:38	O item 255 está aguardando decisão de reinício ou encerramento da etapa aberta pelo pregoeiro.
Sistema	26/05/2021 16:10:41	A abertura do item 249 para lances está agendada para daqui a 5 minutos. Mantenham-se conectados.
Sistema	26/05/2021 16:11:41	O item 249 foi aberto. Solicitamos o envio de lances.
Sistema	26/05/2021 16:14:19	O item 256 está aguardando decisão de reinício ou encerramento da etapa aberta pelo pregoeiro.
Sistema	26/05/2021 16:15:31	O item 254 está aguardando decisão de reinício ou encerramento da etapa aberta pelo pregoeiro.
Sistema	26/05/2021 16:17:27	O item 250 está encerrado.
Sistema	26/05/2021 16:18:41	O item 244 está encerrado.
Sistema	26/05/2021 16:21:42	O item 249 está aguardando decisão de reinício ou encerramento da etapa aberta pelo pregoeiro.
Sistema	26/05/2021 16:23:16	O item 238 está encerrado.
Sistema	27/05/2021 09:30:00	A abertura do item 257 para lances está agendada para daqui a 5 minutos. Mantenham-se conectados.
Sistema	27/05/2021 09:30:01	A abertura do item 258 para lances está agendada para daqui a 5 minutos. Mantenham-se conectados.
Sistema	27/05/2021 09:30:01	A abertura do item 259 para lances está agendada para daqui a 5 minutos. Mantenham-se conectados.
Sistema	27/05/2021 09:31:52	O item 237 está encerrado.
Sistema	27/05/2021 09:31:53	A abertura do item 260 para lances está agendada para daqui a 5 minutos. Mantenham-se conectados.
Sistema	27/05/2021 09:31:58	O item 239 teve empate real para o valor 2,2300. Procedeu-se o sorteio eletrônico entre os fornecedores com propostas empatadas. Acompanhe as convocações no Julgamento de Propostas.

Sistema	27/05/2021 09:31:58	O item 239 está encerrado.
Sistema	27/05/2021 09:31:58	A abertura do item 261 para lances está agendada para daqui a 5 minutos. Mantenham-se conectados.
Sistema	27/05/2021 09:32:01	O item 240 teve empate real para o valor 1,9400. Procedeu-se o sorteio eletrônico entre os fornecedores com propostas empatadas. Acompanhe as convocações no Julgamento de Propostas.
Sistema	27/05/2021 09:32:01	O item 240 está encerrado.
Sistema	27/05/2021 09:32:02	A abertura do item 262 para lances está agendada para daqui a 5 minutos. Mantenham-se conectados.
Sistema	27/05/2021 09:32:05	O item 241 teve empate real para o valor 20,0000. Procedeu-se o sorteio eletrônico entre os fornecedores com propostas empatadas. Acompanhe as convocações no Julgamento de Propostas.
Sistema	27/05/2021 09:32:05	O item 241 está encerrado.
Sistema	27/05/2021 09:32:06	A abertura do item 263 para lances está agendada para daqui a 5 minutos. Mantenham-se conectados.
Sistema	27/05/2021 09:32:10	O item 242 teve empate real para o valor 15,7700. Procedeu-se o sorteio eletrônico entre os fornecedores com propostas empatadas. Acompanhe as convocações no Julgamento de Propostas.
Sistema	27/05/2021 09:32:10	O item 242 está encerrado.
Sistema	27/05/2021 09:32:11	A abertura do item 264 para lances está agendada para daqui a 5 minutos. Mantenham-se conectados.
Sistema	27/05/2021 09:32:12	O item 243 está encerrado.
Sistema	27/05/2021 09:32:13	A abertura do item 265 para lances está agendada para daqui a 5 minutos. Mantenham-se conectados.
Sistema	27/05/2021 09:32:16	O item 245 está encerrado.
Sistema	27/05/2021 09:32:17	A abertura do item 266 para lances está agendada para daqui a 5 minutos. Mantenham-se conectados.
Sistema	27/05/2021 09:32:20	O item 246 teve empate real para o valor 121,3300. Procedeu-se o sorteio eletrônico entre os fornecedores com propostas empatadas. Acompanhe as convocações no Julgamento de Propostas.
Sistema	27/05/2021 09:32:20	O item 246 está encerrado.
Sistema	27/05/2021 09:32:21	A abertura do item 267 para lances está agendada para daqui a 5 minutos. Mantenham-se conectados.
Sistema	27/05/2021 09:32:25	O item 247 está encerrado.
Sistema	27/05/2021 09:32:25	O item 247 teve empate real para o valor 45,8700. Procedeu-se o sorteio eletrônico entre os fornecedores com propostas empatadas. Acompanhe as convocações no Julgamento de Propostas.
Sistema	27/05/2021 09:32:26	A abertura do item 268 para lances está agendada para daqui a 5 minutos. Mantenham-se conectados.
Sistema	27/05/2021 09:32:28	O item 248 teve empate real para o valor 8,0700. Procedeu-se o sorteio eletrônico entre os fornecedores com propostas empatadas. Acompanhe as convocações no Julgamento de Propostas.
Sistema	27/05/2021 09:32:28	O item 248 está encerrado.
Sistema	27/05/2021 09:32:28	A abertura do item 269 para lances está agendada para daqui a 5 minutos. Mantenham-se conectados.
Sistema	27/05/2021 09:32:30	O item 249 teve empate real para o valor 58,8600. Procedeu-se o sorteio eletrônico entre os fornecedores com propostas empatadas. Acompanhe as convocações no Julgamento de Propostas.
Sistema	27/05/2021 09:32:30	O item 249 está encerrado.
Sistema	27/05/2021 09:32:31	A abertura do item 270 para lances está agendada para daqui a 5 minutos. Mantenham-se conectados.
Sistema	27/05/2021 09:32:34	O item 251 está encerrado.
Sistema	27/05/2021 09:32:35	A abertura do item 271 para lances está agendada para daqui a 5 minutos. Mantenham-se conectados.
Sistema	27/05/2021 09:32:37	O item 252 está encerrado.
Sistema	27/05/2021 09:32:37	O item 252 teve empate real para o valor 56,6700. Procedeu-se o sorteio eletrônico entre os fornecedores com propostas empatadas. Acompanhe as convocações no Julgamento de Propostas.
Sistema	27/05/2021	A abertura do item 272 para lances está agendada para daqui a 5 minutos. Mantenham-se

	09:32:38	conectados.
Sistema	27/05/2021 09:32:40	O item 253 teve empate real para o valor 39,7700. Procedeu-se o sorteio eletrônico entre os fornecedores com propostas empatadas. Acompanhe as convocações no Julgamento de Propostas.
Sistema	27/05/2021 09:32:40	O item 253 está encerrado.
Sistema	27/05/2021 09:32:40	A abertura do item 273 para lances está agendada para daqui a 5 minutos. Mantenham-se conectados.
Sistema	27/05/2021 09:32:42	O item 254 teve empate real para o valor 4,1400. Procedeu-se o sorteio eletrônico entre os fornecedores com propostas empatadas. Acompanhe as convocações no Julgamento de Propostas.
Sistema	27/05/2021 09:32:42	O item 254 está encerrado.
Sistema	27/05/2021 09:32:43	A abertura do item 274 para lances está agendada para daqui a 5 minutos. Mantenham-se conectados.
Sistema	27/05/2021 09:32:45	O item 255 teve empate real para o valor 30,4500. Procedeu-se o sorteio eletrônico entre os fornecedores com propostas empatadas. Acompanhe as convocações no Julgamento de Propostas.
Sistema	27/05/2021 09:32:45	O item 255 está encerrado.
Sistema	27/05/2021 09:32:45	A abertura do item 275 para lances está agendada para daqui a 5 minutos. Mantenham-se conectados.
Sistema	27/05/2021 09:32:48	O item 256 está encerrado.
Sistema	27/05/2021 09:32:48	O item 256 teve empate real para o valor 7,0500. Procedeu-se o sorteio eletrônico entre os fornecedores com propostas empatadas. Acompanhe as convocações no Julgamento de Propostas.
Sistema	27/05/2021 09:32:49	A abertura do item 276 para lances está agendada para daqui a 5 minutos. Mantenham-se conectados.
Sistema	27/05/2021 09:35:00	O item 257 foi aberto. Solicitamos o envio de lances.
Sistema	27/05/2021 09:35:01	O item 258 foi aberto. Solicitamos o envio de lances.
Sistema	27/05/2021 09:35:01	O item 259 foi aberto. Solicitamos o envio de lances.
Sistema	27/05/2021 09:36:53	O item 260 foi aberto. Solicitamos o envio de lances.
Sistema	27/05/2021 09:36:58	O item 261 foi aberto. Solicitamos o envio de lances.
Sistema	27/05/2021 09:37:02	O item 262 foi aberto. Solicitamos o envio de lances.
Sistema	27/05/2021 09:37:06	O item 263 foi aberto. Solicitamos o envio de lances.
Sistema	27/05/2021 09:37:11	O item 264 foi aberto. Solicitamos o envio de lances.
Sistema	27/05/2021 09:37:13	O item 265 foi aberto. Solicitamos o envio de lances.
Sistema	27/05/2021 09:37:17	O item 266 foi aberto. Solicitamos o envio de lances.
Sistema	27/05/2021 09:37:21	O item 267 foi aberto. Solicitamos o envio de lances.
Sistema	27/05/2021 09:37:25	O item 268 foi aberto. Solicitamos o envio de lances.
Sistema	27/05/2021 09:37:26	Algumas propostas do item 268 estão empatadas. Solicitamos o envio de lances.
Sistema	27/05/2021 09:37:28	O item 269 foi aberto. Solicitamos o envio de lances.
Sistema	27/05/2021 09:37:31	O item 270 foi aberto. Solicitamos o envio de lances.
Sistema	27/05/2021 09:37:35	O item 271 foi aberto. Solicitamos o envio de lances.
Sistema	27/05/2021 09:37:38	O item 272 foi aberto. Solicitamos o envio de lances.
Sistema	27/05/2021 09:37:40	O item 273 foi aberto. Solicitamos o envio de lances.
Sistema	27/05/2021 09:37:43	O item 274 foi aberto. Solicitamos o envio de lances.
Sistema	27/05/2021 09:37:45	O item 275 foi aberto. Solicitamos o envio de lances.
Sistema	27/05/2021	O item 276 foi aberto. Solicitamos o envio de lances.

	09:37:49	
Sistema	27/05/2021 09:45:01	O item 257 está aguardando decisão de reinício ou encerramento da etapa aberta pelo pregoeiro.
Sistema	27/05/2021 09:45:02	O item 258 está aguardando decisão de reinício ou encerramento da etapa aberta pelo pregoeiro.
Sistema	27/05/2021 09:45:02	O item 259 está aguardando decisão de reinício ou encerramento da etapa aberta pelo pregoeiro.
Sistema	27/05/2021 09:45:25	O item 257 teve empate real para o valor 3,8800. Procedeu-se o sorteio eletrônico entre os fornecedores com propostas empatadas. Acompanhe as convocações no Julgamento de Propostas.
Sistema	27/05/2021 09:45:25	O item 257 está encerrado.
Sistema	27/05/2021 09:45:26	A abertura do item 277 para lances está agendada para daqui a 5 minutos. Mantenham-se conectados.
Sistema	27/05/2021 09:45:29	O item 258 teve empate real para o valor 5,1000. Procedeu-se o sorteio eletrônico entre os fornecedores com propostas empatadas. Acompanhe as convocações no Julgamento de Propostas.
Sistema	27/05/2021 09:45:29	O item 258 está encerrado.
Sistema	27/05/2021 09:45:30	A abertura do item 278 para lances está agendada para daqui a 5 minutos. Mantenham-se conectados.
Sistema	27/05/2021 09:45:34	O item 259 está encerrado.
Sistema	27/05/2021 09:45:34	O item 259 teve empate real para o valor 58,0200. Procedeu-se o sorteio eletrônico entre os fornecedores com propostas empatadas. Acompanhe as convocações no Julgamento de Propostas.
Sistema	27/05/2021 09:46:54	O item 260 está aguardando decisão de reinício ou encerramento da etapa aberta pelo pregoeiro.
Sistema	27/05/2021 09:46:59	O item 261 está aguardando decisão de reinício ou encerramento da etapa aberta pelo pregoeiro.
Sistema	27/05/2021 09:47:03	O item 262 está aguardando decisão de reinício ou encerramento da etapa aberta pelo pregoeiro.
Sistema	27/05/2021 09:47:07	O item 263 está aguardando decisão de reinício ou encerramento da etapa aberta pelo pregoeiro.
Sistema	27/05/2021 09:47:12	O item 264 está aguardando decisão de reinício ou encerramento da etapa aberta pelo pregoeiro.
Sistema	27/05/2021 09:47:14	O item 265 está aguardando decisão de reinício ou encerramento da etapa aberta pelo pregoeiro.
Sistema	27/05/2021 09:47:18	O item 266 está aguardando decisão de reinício ou encerramento da etapa aberta pelo pregoeiro.
Sistema	27/05/2021 09:47:22	O item 267 está aguardando decisão de reinício ou encerramento da etapa aberta pelo pregoeiro.
Sistema	27/05/2021 09:47:29	O item 269 está aguardando decisão de reinício ou encerramento da etapa aberta pelo pregoeiro.
Sistema	27/05/2021 09:47:32	O item 270 está aguardando decisão de reinício ou encerramento da etapa aberta pelo pregoeiro.
Sistema	27/05/2021 09:47:35	A abertura do item 279 para lances está agendada para daqui a 5 minutos. Mantenham-se conectados.
Sistema	27/05/2021 09:47:36	O item 271 está aguardando decisão de reinício ou encerramento da etapa aberta pelo pregoeiro.
Sistema	27/05/2021 09:47:39	O item 272 está aguardando decisão de reinício ou encerramento da etapa aberta pelo pregoeiro.
Sistema	27/05/2021 09:47:41	O item 273 está aguardando decisão de reinício ou encerramento da etapa aberta pelo pregoeiro.
Sistema	27/05/2021 09:47:44	O item 274 está aguardando decisão de reinício ou encerramento da etapa aberta pelo pregoeiro.
Sistema	27/05/2021 09:47:46	O item 275 está aguardando decisão de reinício ou encerramento da etapa aberta pelo pregoeiro.
Sistema	27/05/2021 09:50:26	O item 277 foi aberto. Solicitamos o envio de lances.
Sistema	27/05/2021 09:50:30	O item 278 foi aberto. Solicitamos o envio de lances.
Sistema	27/05/2021 09:50:35	O item 279 foi aberto. Solicitamos o envio de lances.
Sistema	27/05/2021 09:52:36	O item 260 está encerrado.
Sistema	27/05/2021 09:52:41	O item 261 teve empate real para o valor 13,5400. Procedeu-se o sorteio eletrônico entre os fornecedores com propostas empatadas. Acompanhe as convocações no Julgamento de Propostas.
Sistema	27/05/2021	O item 261 está encerrado.

Sistema	27/05/2021 09:52:41	A abertura do item 281 para lances está agendada para daqui a 5 minutos. Mantenham-se conectados.
Sistema	27/05/2021 09:52:44	O item 262 está encerrado.
Sistema	27/05/2021 09:52:44	O item 262 teve empate real para o valor 38,6000. Procedeu-se o sorteio eletrônico entre os fornecedores com propostas empatadas. Acompanhe as convocações no Julgamento de Propostas.
Sistema	27/05/2021 09:52:44	A abertura do item 282 para lances está agendada para daqui a 5 minutos. Mantenham-se conectados.
Sistema	27/05/2021 09:52:47	O item 263 está encerrado.
Sistema	27/05/2021 09:52:50	O item 264 está encerrado.
Sistema	27/05/2021 09:52:51	A abertura do item 284 para lances está agendada para daqui a 5 minutos. Mantenham-se conectados.
Sistema	27/05/2021 09:52:54	O item 265 está encerrado.
Sistema	27/05/2021 09:52:54	O item 265 teve empate real para o valor 48,1200. Procedeu-se o sorteio eletrônico entre os fornecedores com propostas empatadas. Acompanhe as convocações no Julgamento de Propostas.
Sistema	27/05/2021 09:52:55	A abertura do item 285 para lances está agendada para daqui a 5 minutos. Mantenham-se conectados.
Sistema	27/05/2021 09:52:57	O item 266 teve empate real para o valor 4,7200. Procedeu-se o sorteio eletrônico entre os fornecedores com propostas empatadas. Acompanhe as convocações no Julgamento de Propostas.
Sistema	27/05/2021 09:52:57	O item 266 está encerrado.
Sistema	27/05/2021 09:52:57	A abertura do item 286 para lances está agendada para daqui a 5 minutos. Mantenham-se conectados.
Sistema	27/05/2021 09:52:59	O item 267 está encerrado.
Sistema	27/05/2021 09:52:59	O item 267 teve empate real para o valor 2,7000. Procedeu-se o sorteio eletrônico entre os fornecedores com propostas empatadas. Acompanhe as convocações no Julgamento de Propostas.
Sistema	27/05/2021 09:53:04	O item 269 teve empate real para o valor 17,6100. Procedeu-se o sorteio eletrônico entre os fornecedores com propostas empatadas. Acompanhe as convocações no Julgamento de Propostas.
Sistema	27/05/2021 09:53:04	O item 269 está encerrado.
Sistema	27/05/2021 09:53:05	A abertura do item 288 para lances está agendada para daqui a 5 minutos. Mantenham-se conectados.
Sistema	27/05/2021 09:53:10	O item 270 teve empate real para o valor 20,3000. Procedeu-se o sorteio eletrônico entre os fornecedores com propostas empatadas. Acompanhe as convocações no Julgamento de Propostas.
Sistema	27/05/2021 09:53:10	O item 270 está encerrado.
Sistema	27/05/2021 09:53:11	A abertura do item 289 para lances está agendada para daqui a 5 minutos. Mantenham-se conectados.
Sistema	27/05/2021 09:53:13	O item 271 teve empate real para o valor 1,4800. Procedeu-se o sorteio eletrônico entre os fornecedores com propostas empatadas. Acompanhe as convocações no Julgamento de Propostas.
Sistema	27/05/2021 09:53:13	O item 271 está encerrado.
Sistema	27/05/2021 09:53:14	A abertura do item 290 para lances está agendada para daqui a 5 minutos. Mantenham-se conectados.
Sistema	27/05/2021 09:53:37	O item 272 teve empate real para o valor 189,0000. Procedeu-se o sorteio eletrônico entre os fornecedores com propostas empatadas. Acompanhe as convocações no Julgamento de Propostas.
Sistema	27/05/2021 09:53:37	O item 272 está encerrado.
Sistema	27/05/2021 09:53:47	O item 273 está encerrado.
Sistema	27/05/2021 09:53:47	O item 273 teve empate real para o valor 96,9900. Procedeu-se o sorteio eletrônico entre os fornecedores com propostas empatadas. Acompanhe as convocações no Julgamento de Propostas.
Sistema	27/05/2021 09:54:13	O item 274 está encerrado.
Sistema	27/05/2021 09:54:33	O item 275 está encerrado.
Sistema	27/05/2021	A abertura do item 287 para lances está agendada para daqui a 5 minutos. Mantenham-se

	09:55:00	conectados.
Sistema	27/05/2021 09:55:37	A abertura do item 291 para lances está agendada para daqui a 5 minutos. Mantenham-se conectados.
Sistema	27/05/2021 09:55:47	A abertura do item 292 para lances está agendada para daqui a 5 minutos. Mantenham-se conectados.
Sistema	27/05/2021 09:56:14	A abertura do item 293 para lances está agendada para daqui a 5 minutos. Mantenham-se conectados.
Sistema	27/05/2021 09:57:41	O item 281 foi aberto. Solicitamos o envio de lances.
Sistema	27/05/2021 09:57:45	O item 282 foi aberto. Solicitamos o envio de lances.
Sistema	27/05/2021 09:57:51	O item 284 foi aberto. Solicitamos o envio de lances.
Sistema	27/05/2021 09:57:55	O item 285 foi aberto. Solicitamos o envio de lances.
Sistema	27/05/2021 09:57:57	O item 286 foi aberto. Solicitamos o envio de lances.
Sistema	27/05/2021 09:58:00	O item 287 foi aberto. Solicitamos o envio de lances.
Sistema	27/05/2021 09:58:05	O item 288 foi aberto. Solicitamos o envio de lances.
Sistema	27/05/2021 09:58:11	O item 289 foi aberto. Solicitamos o envio de lances.
Sistema	27/05/2021 09:58:14	O item 290 foi aberto. Solicitamos o envio de lances.
Sistema	27/05/2021 09:58:31	O item 268 está encerrado.
Sistema	27/05/2021 09:58:36	A abertura do item 280 para lances está agendada para daqui a 5 minutos. Mantenham-se conectados.
Sistema	27/05/2021 09:58:37	O item 291 foi aberto. Solicitamos o envio de lances.
Sistema	27/05/2021 09:58:47	O item 292 foi aberto. Solicitamos o envio de lances.
Sistema	27/05/2021 09:59:14	O item 293 foi aberto. Solicitamos o envio de lances.
Sistema	27/05/2021 09:59:36	O item 280 foi aberto. Solicitamos o envio de lances.
Sistema	27/05/2021 10:00:27	O item 277 está aguardando decisão de reinício ou encerramento da etapa aberta pelo pregoeiro.
Sistema	27/05/2021 10:00:31	O item 278 está aguardando decisão de reinício ou encerramento da etapa aberta pelo pregoeiro.
Sistema	27/05/2021 10:00:36	O item 279 está aguardando decisão de reinício ou encerramento da etapa aberta pelo pregoeiro.
Sistema	27/05/2021 10:00:48	A abertura do item 283 para lances está agendada para daqui a 5 minutos. Mantenham-se conectados.
Sistema	27/05/2021 10:01:48	O item 283 foi aberto. Solicitamos o envio de lances.
Sistema	27/05/2021 10:02:06	O item 277 teve empate real para o valor 217,9800. Procedeu-se o sorteio eletrônico entre os fornecedores com propostas empatadas. Acompanhe as convocações no Julgamento de Propostas.
Sistema	27/05/2021 10:02:06	O item 277 está encerrado.
Sistema	27/05/2021 10:02:10	O item 278 está encerrado.
Sistema	27/05/2021 10:02:10	O item 278 teve empate real para o valor 200,0000. Procedeu-se o sorteio eletrônico entre os fornecedores com propostas empatadas. Acompanhe as convocações no Julgamento de Propostas.
Sistema	27/05/2021 10:02:14	O item 279 está encerrado.
Sistema	27/05/2021 10:07:42	O item 281 está aguardando decisão de reinício ou encerramento da etapa aberta pelo pregoeiro.
Sistema	27/05/2021 10:07:46	O item 282 está aguardando decisão de reinício ou encerramento da etapa aberta pelo pregoeiro.
Sistema	27/05/2021 10:07:52	O item 284 está aguardando decisão de reinício ou encerramento da etapa aberta pelo pregoeiro.
Sistema	27/05/2021 10:07:56	O item 285 está aguardando decisão de reinício ou encerramento da etapa aberta pelo pregoeiro.
Sistema	27/05/2021 10:08:01	O item 287 está aguardando decisão de reinício ou encerramento da etapa aberta pelo pregoeiro.

Sistema	27/05/2021 10:08:06	O item 288 está aguardando decisão de reinício ou encerramento da etapa aberta pelo pregoeiro.
Sistema	27/05/2021 10:08:12	O item 289 está aguardando decisão de reinício ou encerramento da etapa aberta pelo pregoeiro.
Sistema	27/05/2021 10:08:15	O item 290 está aguardando decisão de reinício ou encerramento da etapa aberta pelo pregoeiro.
Sistema	27/05/2021 10:08:38	O item 291 está aguardando decisão de reinício ou encerramento da etapa aberta pelo pregoeiro.
Sistema	27/05/2021 10:08:48	O item 292 está aguardando decisão de reinício ou encerramento da etapa aberta pelo pregoeiro.
Sistema	27/05/2021 10:09:15	O item 293 está aguardando decisão de reinício ou encerramento da etapa aberta pelo pregoeiro.
Sistema	27/05/2021 10:09:37	O item 280 está aguardando decisão de reinício ou encerramento da etapa aberta pelo pregoeiro.
Sistema	27/05/2021 10:10:36	O item 280 está aguardando decisão de reinício ou encerramento da etapa aberta pelo pregoeiro.
Sistema	27/05/2021 10:10:36	O item 280 está encerrado.
Sistema	27/05/2021 10:10:39	O item 281 está encerrado.
Sistema	27/05/2021 10:10:41	O item 282 teve empate real para o valor 790,0000. Procedeu-se o sorteio eletrônico entre os fornecedores com propostas empatadas. Acompanhe as convocações no Julgamento de Propostas.
Sistema	27/05/2021 10:10:41	O item 282 está encerrado.
Sistema	27/05/2021 10:10:47	O item 284 está encerrado.
Sistema	27/05/2021 10:10:47	O item 284 teve empate real para o valor 21,4800. Procedeu-se o sorteio eletrônico entre os fornecedores com propostas empatadas. Acompanhe as convocações no Julgamento de Propostas.
Sistema	27/05/2021 10:10:51	O item 285 teve empate real para o valor 5,2400. Procedeu-se o sorteio eletrônico entre os fornecedores com propostas empatadas. Acompanhe as convocações no Julgamento de Propostas.
Sistema	27/05/2021 10:10:51	O item 285 está encerrado.
Sistema	27/05/2021 10:10:57	O item 287 está encerrado.
Sistema	27/05/2021 10:10:57	O item 287 teve empate real para o valor 3,5500. Procedeu-se o sorteio eletrônico entre os fornecedores com propostas empatadas. Acompanhe as convocações no Julgamento de Propostas.
Sistema	27/05/2021 10:11:01	O item 288 teve empate real para o valor 172,5400. Procedeu-se o sorteio eletrônico entre os fornecedores com propostas empatadas. Acompanhe as convocações no Julgamento de Propostas.
Sistema	27/05/2021 10:11:01	O item 288 está encerrado.
Sistema	27/05/2021 10:11:09	O item 289 teve empate real para o valor 97,2500. Procedeu-se o sorteio eletrônico entre os fornecedores com propostas empatadas. Acompanhe as convocações no Julgamento de Propostas.
Sistema	27/05/2021 10:11:09	O item 289 está encerrado.
Sistema	27/05/2021 10:11:13	O item 290 teve empate real para o valor 37,8000. Procedeu-se o sorteio eletrônico entre os fornecedores com propostas empatadas. Acompanhe as convocações no Julgamento de Propostas.
Sistema	27/05/2021 10:11:13	O item 290 está encerrado.
Sistema	27/05/2021 10:11:19	O item 291 teve empate real para o valor 81,6000. Procedeu-se o sorteio eletrônico entre os fornecedores com propostas empatadas. Acompanhe as convocações no Julgamento de Propostas.
Sistema	27/05/2021 10:11:19	O item 291 está encerrado.
Sistema	27/05/2021 10:11:22	O item 292 está encerrado.
Sistema	27/05/2021 10:11:26	O item 293 teve empate real para o valor 24,4400. Procedeu-se o sorteio eletrônico entre os fornecedores com propostas empatadas. Acompanhe as convocações no Julgamento de Propostas.
Sistema	27/05/2021 10:11:26	O item 293 está encerrado.
Sistema	27/05/2021 10:11:49	O item 283 está aguardando decisão de reinício ou encerramento da etapa aberta pelo pregoeiro.
Sistema	27/05/2021	O item 283 está encerrado.

	10:12:05	
Sistema	27/05/2021 10:19:53	O item 286 está encerrado.
Sistema	27/05/2021 10:38:39	O item 276 está encerrado.
Sistema	27/05/2021 10:38:58	Será iniciada a etapa de Julgamento de Propostas. Favor acompanhar através da funcionalidade "Acompanhar julgamento/habilitação/admissibilidade.
Pregoeiro	27/05/2021 10:49:06	Para S R DISTRIBUIDORA SERVICOS E COMERCIO LTDA - Bom dia Sr Fornecedor, gostaria de saber se ha interesse de negociar o valor do item 01, a fim de atingir o valor de referência
15.722.013/0001-41	27/05/2021 12:05:27	Boa tarde, sr pregoeiro. Não conseguimos chegar ao valor estimado, uma vez que o saco de cimento é com 50kg.
Pregoeiro	28/05/2021 09:45:29	Para BAGAGEM COMERCIO E SERVICOS DE CONSTRUCOES EIRELI - Bom dia Sr Fornecedor, solicito verificar se a marca do material ofertado nos itens 95 e 96, atenden às especificações e medidas previstas no termo de referência.
Pregoeiro	28/05/2021 09:46:13	Para PRISMA COMERCIO DE MATERIAIS DE CONSTRUCAO E OBRAS DE E - Bom dia Sr Fornecedor, solicito verificar se a marca do material ofertado no iten 95 , atende às especificações e medidas previstas no termo de referência.
Pregoeiro	28/05/2021 09:47:43	Para BAGAGEM COMERCIO E SERVICOS DE CONSTRUCOES EIRELI - Bom dia Sr Fornecedor, solicito verificar se a marca do material ofertado no iten 97, atende às especificações e medidas previstas no termo de referência.
Pregoeiro	28/05/2021 09:47:54	Para PRISMA COMERCIO DE MATERIAIS DE CONSTRUCAO E OBRAS DE E - Bom dia Sr Fornecedor, solicito verificar se a marca do material ofertado no iten 97, atende às especificações e medidas previstas no termo de referência.
Pregoeiro	28/05/2021 10:00:45	Bom dia a todos, solicito verificar a possibilidade de negociar os valores ofertados.
Sistema	28/05/2021 10:05:06	Srs. Fornecedores, está aberto o prazo para registro de intenção de recursos para os itens/grupos na situação de 'aceito e habilitado' ou 'cancelado no julgamento'.
Pregoeiro	28/05/2021 10:58:24	Para PRISMA COMERCIO DE MATERIAIS DE CONSTRUCAO E OBRAS DE E - pode mandar a mensagem agora por favor
Pregoeiro	28/05/2021 10:58:53	Para PRISMA COMERCIO DE MATERIAIS DE CONSTRUCAO E OBRAS DE E - ..
17.878.280/0001-38	28/05/2021 10:59:31	Bom dia
17.878.280/0001-38	28/05/2021 11:03:27	Sr Pregoeiro, podemos fornecer o produto na marca Tecnogres que é o mesmo fabricante da marca Incenor.
Pregoeiro	28/05/2021 11:07:28	Para PRISMA COMERCIO DE MATERIAIS DE CONSTRUCAO E OBRAS DE E - ok, foi observado se a referida marca vai atender as especificações do termo de referência?
17.878.280/0001-38	28/05/2021 11:09:46	sim!
Pregoeiro	28/05/2021 11:10:52	Para PRISMA COMERCIO DE MATERIAIS DE CONSTRUCAO E OBRAS DE E - ok
Pregoeiro	28/05/2021 11:11:57	Para BAGAGEM COMERCIO E SERVICOS DE CONSTRUCOES EIRELI - Já pode responder Sr Fornecedor
Pregoeiro	28/05/2021 11:12:35	Para BAGAGEM COMERCIO E SERVICOS DE CONSTRUCOES EIRELI - .
Pregoeiro	28/05/2021 11:32:13	Para BAGAGEM COMERCIO E SERVICOS DE CONSTRUCOES EIRELI - .
29.617.012/0001-41	28/05/2021 11:59:37	bom dia sr pregoeiro. iremos trabalha com a marca da tecnogres que é a mesma fabricante da incenor. que atende aos 3 itens.
Pregoeiro	31/05/2021 15:53:10	Para BAGAGEM COMERCIO E SERVICOS DE CONSTRUCOES EIRELI - Boa tarde Sr Fornecedor, solicito o envio de todos os documentos de habilitação conforme item nr 8 do edital do certame, assim como a proposta atualizada de todos os itens que o Sr ganhou.
Pregoeiro	01/06/2021 12:15:24	Para BAGAGEM COMERCIO E SERVICOS DE CONSTRUCOES EIRELI - Boa tarde Sr Fornecedor, é necessário enviar também os documentos previstos no item 8.7 do edital do certame.
Pregoeiro	01/06/2021 12:32:25	Para J. J. VITALLI - Boa tarde Sr Fornecedor, é necessário o envio de toda a documentação prevista no item nr 8, do edital do certame.
08.658.622/0001-13	01/06/2021 12:35:22	Boa tarde Senhor Pregoeiro.
08.658.622/0001-13	01/06/2021 12:39:17	Todos os documentos compreendidos no item do 8 do edital, que não podem ser consultados no SICAF, foram enviados.
08.658.622/0001-13	01/06/2021 12:40:10	Poderia nos dizer qual documentação exatamente o senhor se refere?
Pregoeiro	01/06/2021 12:48:04	Para J. J. VITALLI - iten 8.1, letras a),b),c) e d); iten 8.5.1 ou cada caso que se enquadre; iten 8.7 observando cada caso tudo do edital do presente certame
08.658.622/0001-13	01/06/2021 12:59:04	Os documentos solicitados nas letas a, b, c e d do item 8.1 do edital prevê que o Pregoeiro faria a consulta, no entanto caso seja necessário podemos enviar.
08.658.622/0001-13	01/06/2021 13:01:10	No item 8.5.1 que solicita o requerimento do empresário, o mesmo se encontra no nível I do SICAF, nível de credenciamento. Já a qualificação econômica financeira que seria a certidão negativa de falência se encontra junto com os documento enviados na habilitação

e o Balanço Patrimonial encontra-se no nível de qualificação econômico financeira no SICAF também

Pregoeiro	01/06/2021 13:13:17	Para J. J. VITALLI - ok, solicito que seja enviado o constante do item 8.8
Pregoeiro	01/06/2021 13:14:29	Para J. J. VITALLI - sobre o item 8.8 ja consta no sistema, desconsidere a mensagem
08.658.622/0001-13	01/06/2021 13:17:52	ok.
Pregoeiro	01/06/2021 15:55:17	Para PAULO ELETRO LTDA - Boa tarde Sr Fornecedor, solicito a documentação referente ao item nr 8.8 do edital do certame;
41.841.443/0001-92	01/06/2021 16:00:07	Boa tarde
Sistema	01/06/2021 16:07:26	Senhor fornecedor PAULO ELETRO LTDA, CNPJ/CPF: 41.841.443/0001-92, solicito o envio do anexo referente ao ítem 40.
Sistema	01/06/2021 16:13:13	Senhor fornecedor BAGAGEM COMERCIO E SERVICOS DE CONSTRUCOES EIRELI, CNPJ/CPF: 29.617.012/0001-41, solicito o envio do anexo referente ao ítem 2.
Sistema	01/06/2021 16:15:21	Senhor Pregoeiro, o fornecedor PAULO ELETRO LTDA, CNPJ/CPF: 41.841.443/0001-92, enviou o anexo para o ítem 40.
Pregoeiro	01/06/2021 16:17:47	Para T C DA SILVA ROSAS - Boa tarde Sr Fornecedor, solicito o envio de toda a documentação referente ao iten nr 8 do edital do certame.
Sistema	01/06/2021 16:31:04	Senhor Pregoeiro, o fornecedor BAGAGEM COMERCIO E SERVICOS DE CONSTRUCOES EIRELI, CNPJ/CPF: 29.617.012/0001-41, enviou o anexo para o ítem 2.
Sistema	01/06/2021 16:32:34	Senhor fornecedor BAGAGEM COMERCIO E SERVICOS DE CONSTRUCOES EIRELI, CNPJ/CPF: 29.617.012/0001-41, solicito o envio do anexo referente ao ítem 100.
Sistema	01/06/2021 16:37:42	Senhor Pregoeiro, o fornecedor BAGAGEM COMERCIO E SERVICOS DE CONSTRUCOES EIRELI, CNPJ/CPF: 29.617.012/0001-41, enviou o anexo para o ítem 100.
Sistema	02/06/2021 09:49:56	Senhor fornecedor PAULO ELETRO LTDA, CNPJ/CPF: 41.841.443/0001-92, solicito o envio do anexo referente ao ítem 113.
Pregoeiro	02/06/2021 09:50:51	Para PAULO ELETRO LTDA - Bom dia Sr fornecedor, solicito o envio da documentação referente ao item 8.8 do edital do certame.
Sistema	02/06/2021 12:47:54	Senhor Pregoeiro, o fornecedor PAULO ELETRO LTDA, CNPJ/CPF: 41.841.443/0001-92, enviou o anexo para o ítem 113.
Pregoeiro	02/06/2021 14:40:47	Foi informado o prazo final para registro de intenção de recursos: 02/06/2021 às 15:21:00.
Pregoeiro	02/06/2021 16:39:30	Boa tarde Senhores fornecedores, por gentileza peço que enviem suas propostas (atualizadas) finais para o email: primeiracompanhiadeinfantaria@hotmail.com
Pregoeiro	04/06/2021 09:03:12	Bom dia Senhores fornecedores, por gentileza peço que enviem suas propostas (atualizadas) finais para o email: primeiracompanhiadeinfantaria@hotmail.com, para o prosseguimento do processo.

Eventos do Pregão

Evento	Data/Hora	Observações
Abertura da sessão pública	26/05/2021 09:30:01	Abertura da sessão pública
Encerramento da análise de propostas	26/05/2021 09:31:00	Etapa de análise de propostas encerrada.
Julgamento de propostas	27/05/2021 10:38:58	Início da etapa de julgamento de propostas
Abertura do prazo	28/05/2021 10:05:06	Abertura de prazo para intenção de recurso
Fechamento do prazo	02/06/2021 14:40:47	Fechamento de prazo para registro de intenção de recurso: 02/06/2021 às 15:21:00.

Após encerramento da Sessão Pública, os licitantes melhores classificados foram declarados vencedores dos respectivos itens. Foi divulgado o resultado da Sessão Pública e foi concedido o prazo recursal conforme preconiza o artigo 45, do Decreto 10.024 de 20 de setembro de 2019. Nada mais havendo a declarar, foi encerrada a sessão às 08:34 horas do dia 08 de junho de 2021, cuja ata foi lavrada e assinada pelo Pregoeiro e Equipe de Apoio.

LUIZ CARLOS GUARABUCO JUNIOR
Pregoeiro Oficial

MATHEUS COSTA PEREIRA
Equipe de Apoio

RUBEN DANTAS LIMA
Equipe de Apoio



[Voltar](#)



MÉDIA MEDIANA MENOR
R\$ 472,13 R\$ 472,13 R\$ 319,25

Quantidade total de registros: 0

Registros apresentados: 2 a 2

FILTROS APLICADOS

Código Material/Serviço Ano da Compra
411420 2021

RESULTADO 2

DADOS DA COMPRA

Identificação da Compra: 00001/2021

Número do Item: 00148

Objeto da Compra: Pregão Eletrônico - Eventual aquisição de material de para manutenção de bens imóveis visando atender as necessidades da 1ª Companhia de Infantaria.

Quantidade Ofertada: 20

Valor Proposto Unitário: R\$ 665,92

Valor Unitário do Item: R\$ 625

Código do CATMAT: 411420

Descrição do Item: TOLDO, TIPO:FIXO, LARGURA:150 CM, COMPRIMENTO:500 CM, MATERIAL:POLICARBONATO ALVEOLAR 6MM, CARACTERÍSTICAS ADICIONAIS:CRISTAL TRANSPARENTE

Descrição Complementar:

Unidade de Fornecimento: UNIDADE

Modalidade da Compra: Pregão

Forma de Compra: SISRP

Marca: MEGATOOLS

Data do Resultado: 11/06/2021

DADOS DO FORNECEDOR

Nome do Fornecedor: PRISMA COMERCIO DE MATERIAIS DE CONSTRUCAO E OBRAS DE ENGENHARIA CIVIL EIRELI

CNPJ/CPF: 17878280000138

Porte do Fornecedor: Micro Empresa

DADOS DO ÓRGÃO

Número da UASG: 160030 - 1 COMPANHIA DE INFANTARIA

Órgão: COMANDO DO EXERCITO

Órgão Superior: MINISTERIO DEFESA

**Anexo III - Edital - PE 14-2021 - UNIVERSIDADE
FEDERAL DE ITAJUBÁ (Brises).pdf**



EDITAL

HABILITAÇÃO: Para habilitação neste pregão serão verificadas:

Regularidade FISCAL e TRABALHISTA (Ver item “Habilitação”)

Qualificação Econômico-Financeira (Ver item “Habilitação”)

Qualificação técnica (Ver item “Habilitação”)

PREGÃO ELETRÔNICO Nº 014/2021

IRP Nº 010/2021

(Processo Administrativo nº 23088.013890/2021-35)

UNIVERSIDADE FEDERAL DE ITAJUBÁ – UNIFEI – Campus Itajubá/MG

Torna-se público, para conhecimento dos interessados, que a Universidade Federal de Itajubá – UNIFEI, Campus Itajubá/MG, por meio da Diretoria de Compras e Contratos - DCC, sediada na Avenida BPS, 1303, Bairro Pinheirinho, localizada no 3º andar do Prédio da Administração Central, Itajubá/MG, CEP: 37.500-903, realizará licitação, para registro de preços, na modalidade PREGÃO, na forma ELETRÔNICA, com critério de julgamento menor preço por item, nos termos da Lei nº 10.520, de 17 de julho de 2002, do Decreto nº 10.024, de 20 de setembro de 2019, do Decreto nº 7.746, de 05 de junho de 2012, do Decreto nº 7892, de 23 de janeiro de 2013, da Instrução Normativa SLTI/MP nº 01, de 19 de janeiro de 2010, da Instrução Normativa SEGES/MP nº 03, de 26 de abril, de 2018, da Lei Complementar nº 123, de 14 de dezembro de 2006, da Lei nº 11.488, de 15 de junho de 2007, do Decreto nº 8.538, de 06 de outubro de 2015, aplicando-se, subsidiariamente, a Lei nº 8.666, de 21 de junho de 1993, e as exigências estabelecidas neste Edital.

Data da sessão: 09/06/2021

Horário: 09:30

Local: Portal de Compras do Governo Federal – www.comprasgovernamentais.gov.br

1. DO OBJETO

1.1. O objeto da presente licitação é a escolha da proposta mais vantajosa para a contratação de empresa especializada em serviço de fornecimento e instalação de brises, conforme condições, quantidades e exigências estabelecidas neste Edital e seus anexos.

1.2. A licitação será realizada em único item.

1.3. O critério de julgamento adotado será o menor preço, observadas as exigências contidas neste Edital e seus Anexos quanto às especificações do objeto.

2. DO REGISTRO DE PREÇOS

2.1. As regras referentes aos órgãos gerenciador e participantes, bem como a eventuais adesões são as que constam da minuta de Ata de Registro de Preços.

3. DO CREDENCIAMENTO

3.1. O Credenciamento é o nível básico do registro cadastral no SICAF, que permite a



participação dos interessados na modalidade licitatória Pregão, em sua forma eletrônica.

3.2. O cadastro no SICAF deverá ser feito no Portal de Compras do Governo Federal, no sítio www.comprasgovernamentais.gov.br, por meio de certificado digital conferido pela Infraestrutura de Chaves Públicas Brasileira – ICP - Brasil.

3.3. O credenciamento junto ao provedor do sistema implica a responsabilidade do licitante ou de seu representante legal e a presunção de sua capacidade técnica para realização das transações inerentes a este Pregão.

3.4. O licitante responsabiliza-se exclusiva e formalmente pelas transações efetuadas em seu nome, assume como firmes e verdadeiras suas propostas e seus lances, inclusive os atos praticados diretamente ou por seu representante, excluía a responsabilidade do provedor do sistema ou do órgão ou entidade promotora da licitação por eventuais danos decorrentes de uso indevido das credenciais de acesso, ainda que por terceiros.

3.5. É de responsabilidade do cadastrado conferir a exatidão dos seus dados cadastrais no SICAF e mantê-los atualizados junto aos órgãos responsáveis pela informação, devendo proceder, imediatamente, à correção ou à alteração dos registros tão logo identifique incorreção ou aqueles se tornem desatualizados.

3.5.1 A não observância do disposto no subitem anterior poderá ensejar desclassificação no momento da habilitação

4. DA PARTICIPAÇÃO NO PREGÃO

4.1. Poderão participar deste Pregão interessados cujo **ramo de atividade seja compatível com o objeto desta licitação**, e que estejam com Credenciamento regular no Sistema de Cadastramento Unificado de Fornecedores – SICAF, conforme disposto no art. 9º da IN SEGES/MP nº 3, de 2018.

4.1.1 Os licitantes deverão utilizar o certificado digital para acesso ao Sistema.

4.1.2 Para itens cujo valor esteja no limite daquele previsto para a concessão de tratamento diferenciado para microempresas e empresas de pequeno porte, a participação será exclusiva para essas empresas, nos termos do art. 48 da Lei Complementar nº 123, de 14 de dezembro de 2006.

4.2. **Não poderão participar desta licitação os interessados:**

4.2.1. proibidos de participar de licitações e celebrar contratos administrativos, na forma da legislação vigente;

4.2.2. que não atendam às condições deste Edital e seu(s) anexo(s);

4.2.3. estrangeiros que não tenham representação legal no Brasil com poderes expressos para receber citação e responder administrativa ou judicialmente;

4.2.4. que se enquadrem nas vedações previstas no artigo 9º da Lei nº 8.666, de 1993;

4.2.5. que estejam sob falência, concurso de credores ou insolvência, em processo de dissolução ou liquidação;

4.2.6. entidades empresariais que estejam reunidas em consórcio;

4.2.7. Organizações da Sociedade Civil de Interesse Público - OSCIP, atuando nessa condição (Acórdão nº 746/2014-TCU-Plenário);

4.2.8. sociedades cooperativas, considerando a vedação contida no art. 10 da Instrução Normativa SEGES/MP nº 5, de 2017

4.2.9. instituições sem fins lucrativos (parágrafo único do art. 12 da Instrução Normativa/SEGES nº 05/2017);

4.2.9.1. É admissível a participação de organizações sociais, qualificadas na forma dos arts. 5º



a 7º da Lei 9.637/1998, desde que os serviços objeto desta licitação se insiram entre as atividades previstas no contrato de gestão firmado entre o Poder Público e a organização social (Acórdão nº 1.406/2017- TCU-Plenário), mediante apresentação do Contrato de Gestão e dos respectivos atos constitutivos.

4.3. Nos termos do art. 5º do Decreto nº 9.507, de 2018, é vedada a contratação de pessoa jurídica na qual haja administrador ou sócio com poder de direção, familiar de:

- a) detentor de cargo em comissão ou função de confiança que atue na área responsável pela demanda ou contratação; ou
- b) de autoridade hierarquicamente superior no âmbito do órgão contratante.

4.3.1. Para os fins do disposto neste item, considera-se familiar o cônjuge, o companheiro ou o parente em linha reta ou colateral, por consanguinidade ou afinidade, até o terceiro grau (Súmula Vinculante/STF nº 13, art. 5º, inciso V, da Lei nº 12.813, de 16 de maio de 2013 e art. 2º, inciso III, do Decreto nº 7.203, de 04 de junho de 2010);

4.3.2. Nos termos do art. 7º do Decreto nº 7.203, de 2010, é vedada, ainda, a utilização, na execução dos serviços contratados, de empregado da futura Contratada que seja familiar de agente público ocupante de cargo em comissão ou função de confiança neste órgão contratante.

4.4. É vedada a contratação de uma mesma empresa para dois ou mais serviços licitados, quando, por sua natureza, esses serviços exigirem a segregação de funções, tais como serviços de execução e de assistência à fiscalização, assegurando a possibilidade de participação de todos licitantes em ambos os itens;

4.5. Como condição para participação no Pregão, o licitante assinalará “sim” ou “não” em campo próprio do sistema eletrônico, relativo às seguintes declarações:

4.5.1. que cumpre os requisitos estabelecidos no artigo 3º da Lei Complementar nº 123, de 2006, estando apto a usufruir do tratamento favorecido estabelecido em seus arts. 42 a 49.

4.5.2. nos itens exclusivos para participação de microempresas e empresas de pequeno porte, a assinalação do campo “não” impedirá o prosseguimento no certame;

4.5.3. nos itens em que a participação não for exclusiva para microempresas e empresas de pequeno porte, a assinalação do campo “não” apenas produzirá o efeito de o licitante não ter direito ao tratamento favorecido previsto na Lei Complementar nº 123, de 2006, mesmo que microempresa, empresa de pequeno porte ou sociedade cooperativa.

4.5.4. que está ciente e concorda com as condições contidas no Edital e seus anexos;

4.5.5. que cumpre os requisitos para a habilitação definidos no Edital e que a proposta apresentada está em conformidade com as exigências editalícias;

4.5.6. que inexistem fatos impeditivos para sua habilitação no certame, ciente da obrigatoriedade de declarar ocorrências posteriores;

4.5.7. que não emprega menor de 18 anos em trabalho noturno, perigoso ou insalubre e não emprega menor de 16 anos, salvo menor, a partir de 14 anos, na condição de aprendiz, nos termos do artigo 7º, XXXIII, da Constituição;

4.5.8. que a proposta foi elaborada de forma independente, nos termos da Instrução Normativa SLTI/MP nº 2, de 16 de setembro de 2009.

4.5.9. que não possui, em sua cadeia produtiva, empregados executando trabalho degradante ou forçado, observando o disposto nos incisos III e IV do art. 1º e no inciso III do art. 5º da Constituição Federal;

4.5.10. que os serviços são prestados por empresas que comprovem cumprimento de reserva de cargos prevista em lei para pessoa com deficiência ou para reabilitado da Previdência Social e que atendam às regras de acessibilidade previstas na legislação, conforme disposto no art. 93



da Lei nº 8.213, de 24 de julho de 1991.

4.6. A declaração falsa relativa ao cumprimento de qualquer condição sujeitará o licitante às sanções previstas em lei e neste Edital.

5. DA APRESENTAÇÃO DA PROPOSTA E DOS DOCUMENTOS DE HABILITAÇÃO

5.1. Os licitantes encaminharão, **exclusivamente por meio do sistema e concomitantemente com os documentos de habilitação exigidos neste edital**, proposta com a descrição do objeto ofertado e o preço, até a data e o horário estabelecidos para abertura da sessão pública, quando, então, encerrar-se-á automaticamente a etapa de envio dessa documentação.

5.2. O envio da proposta, acompanhada dos documentos de habilitação exigidos neste Edital, ocorrerá por meio de chave de acesso e senha.

5.3. Os licitantes poderão deixar de apresentar os documentos de habilitação que constem do SICAF, assegurado aos demais licitantes o direito de acesso aos dados constantes dos sistemas.

5.4. As Microempresas e Empresas de Pequeno Porte deverão encaminhar a documentação de habilitação, ainda que haja alguma restrição de regularidade fiscal e trabalhista, nos termos do art. 43, § 1º da LC nº 123, de 2006.

5.5. Incumbirá ao licitante acompanhar as operações no sistema eletrônico durante a sessão pública do Pregão, ficando responsável pelo ônus decorrente da perda de negócios, diante da inobservância de quaisquer mensagens emitidas pelo sistema ou de sua desconexão.

5.6. Até a abertura da sessão pública, os licitantes poderão retirar ou substituir a proposta e os documentos de habilitação anteriormente inseridos no sistema;

5.7. Não será estabelecida, nessa etapa do certame, ordem de classificação entre as propostas apresentadas, o que somente ocorrerá após a realização dos procedimentos de negociação e julgamento da proposta.

5.8. Os documentos que compõem a proposta e a habilitação do licitante melhor classificado somente serão disponibilizados para avaliação do pregoeiro e para acesso público após o encerramento do envio de lances.

6. DO PREENCHIMENTO DA PROPOSTA

6.1. O licitante deverá enviar sua proposta mediante o preenchimento, no sistema eletrônico, dos seguintes campos:

6.1.1 valor unitário e total do item;

6.1.2 Descrição do objeto, contendo as informações similares à especificação do Termo de Referência.

6.2. Todas as especificações do objeto contidas na proposta vinculam a Contratada.

6.3. Nos valores propostos deverão estar inclusos todos os custos operacionais, encargos previdenciários, trabalhistas, tributários, comerciais e quaisquer outros que incidam direta ou indiretamente na prestação dos serviços;

6.3.1 A Contratada deverá arcar com o ônus decorrente de eventual equívoco no dimensionamento dos quantitativos de sua proposta, inclusive quanto aos custos variáveis decorrentes de fatores futuros e incertos, tais como os valores providos com o quantitativo de vale transporte, devendo complementá-los, caso o previsto inicialmente em sua proposta não seja satisfatório para o atendimento do objeto da licitação, exceto quando ocorrer algum dos eventos arrolados nos incisos do §1º do artigo 57 da Lei nº 8.666, de 1993.



6.3.2 Caso o eventual equívoco no dimensionamento dos quantitativos se revele superior às necessidades da contratante, a Administração deverá efetuar o pagamento seguindo estritamente as regras contratuais de faturamento dos serviços demandados e executados, concomitantemente com a realização, se necessário e cabível, de adequação contratual do quantitativo necessário, com base na alínea "b" do inciso I do art. 65 da Lei n. 8.666/93 e nos termos do art. 63, §2º da IN SEGES/MP n.5/2017.

6.4. **A empresa é a única responsável pela cotação correta dos encargos tributários.** Em caso de erro ou cotação incompatível com o regime tributário a que se submete, serão adotadas as orientações a seguir:

6.4.1 *cotação de percentual menor* que o adequado: o percentual será mantido durante toda a execução contratual;

6.4.2 *cotação de percentual maior* que o adequado: o excesso será suprimido, unilateralmente, da planilha e haverá glosa, quando do pagamento, e/ou redução, quando da repactuação, para fins de total ressarcimento do débito.

6.5. Se o regime tributário da empresa implicar o recolhimento de *tributos em percentuais variáveis*, a cotação adequada será a que corresponde à média dos efetivos recolhimentos da empresa nos últimos doze meses, devendo o licitante ou contratada apresentar ao pregoeiro ou à fiscalização, a qualquer tempo, comprovação da adequação dos recolhimentos, para os fins do previsto no subitem anterior.

6.6. Independentemente do percentual de tributo inserido na planilha, no pagamento dos serviços, serão retidos na fonte os percentuais estabelecidos na legislação vigente.

6.7. A apresentação das propostas implica obrigatoriedade do cumprimento das disposições nelas contidas, em conformidade com o que dispõe o Termo de Referência, assumindo o proponente o compromisso de executar os serviços nos seus termos, bem como de fornecer os materiais, equipamentos, ferramentas e utensílios necessários, em quantidades e qualidades adequadas à perfeita execução contratual, promovendo, quando requerido, sua substituição.

6.8. ***Os preços ofertados, tanto na proposta inicial, quanto na etapa de lances, serão de exclusiva responsabilidade do licitante, não lhe assistindo o direito de pleitear qualquer alteração, sob alegação de erro, omissão ou qualquer outro pretexto.***

6.9. O prazo de validade da proposta não será inferior a 60 (sessenta) dias, a contar da data de sua apresentação.

6.10. Os licitantes devem respeitar os preços máximos estabelecidos nas normas de regência de contratações públicas federais, quando participarem de licitações públicas;

6.10.1 O descumprimento das regras supramencionadas pela Administração por parte dos contratados pode ensejar a responsabilização pelo Tribunal de Contas da União e, após o devido processo legal, gerar as seguintes consequências: assinatura de prazo para a adoção das medidas necessárias ao exato cumprimento da lei, nos termos do art. 71, inciso IX, da Constituição; ou condenação dos agentes públicos responsáveis e da empresa contratada ao pagamento dos prejuízos ao erário, caso verificada a ocorrência de superfaturamento por sobrepreço na execução do contrato.

7. DA ABERTURA DA SESSÃO, CLASSIFICAÇÃO DAS PROPOSTAS E FORMULAÇÃO DE LANCES

7.1 A abertura da presente licitação dar-se-á em sessão pública, por meio de sistema eletrônico, na data, horário e local indicados neste Edital.

7.2 O Pregoeiro verificará as propostas apresentadas, desclassificando desde logo aquelas que não estejam em conformidade com os requisitos estabelecidos neste Edital, contenham



vícios insanáveis, ilegalidades, ou não apresentem as especificações exigidas no Termo de Referência.

7.2.1 A desclassificação será sempre fundamentada e registrada no sistema, com acompanhamento em tempo real por todos os participantes.

7.2.2 A não desclassificação da proposta não impede o seu julgamento definitivo em sentido contrário, levado a efeito na fase de aceitação.

7.3 O sistema ordenará automaticamente as propostas classificadas, sendo que somente estas participarão da fase de lances.

7.4 O sistema disponibilizará campo próprio para troca de mensagens entre o Pregoeiro e os licitantes.

7.5 Iniciada a etapa competitiva, os licitantes deverão encaminhar lances exclusivamente por meio de sistema eletrônico, sendo imediatamente informados do seu recebimento e do valor consignado no registro.

7.5.1 O lance deverá ser ofertado pelo valor unitário do item.

7.6 Os licitantes poderão oferecer lances sucessivos, observando o horário fixado para abertura da sessão e as regras estabelecidas no Edital.

7.7 O licitante somente poderá oferecer lance de valor inferior ao último por ele ofertado e registrado pelo sistema.

7.8 O intervalo mínimo de diferença de valores entre os lances, que incidirá tanto em relação aos lances intermediários quanto em relação à proposta que cobrir a melhor oferta deverá ser de 1% (um por cento).

7.9 Será adotado para o envio de lances no pregão eletrônico o modo de disputa "aberto", em que os licitantes apresentarão lances públicos e sucessivos, com prorrogações.

7.10 A etapa de lances da sessão pública terá duração de dez minutos e, após isso, será prorrogada automaticamente pelo sistema quando houver lance ofertado nos últimos dois minutos do período de duração da sessão pública.

7.11 A prorrogação automática da etapa de lances, de que trata o item anterior, será de dois minutos e ocorrerá sucessivamente sempre que houver lances enviados nesse período de prorrogação, inclusive no caso de lances intermediários.

7.12 Não havendo novos lances na forma estabelecida nos itens anteriores, a sessão pública encerrar-se-á automaticamente.

7.13 Encerrada a fase competitiva sem que haja a prorrogação automática pelo sistema, poderá o pregoeiro, assessorado pela equipe de apoio, justificadamente, admitir o reinício da sessão pública de lances, em prol da consecução do melhor preço.

7.14 Não serão aceitos dois ou mais lances de mesmo valor, prevalecendo aquele que for recebido e registrado em primeiro lugar.

7.15 Durante o transcurso da sessão pública, os licitantes serão informados, em tempo real, do valor do menor lance registrado, vedada a identificação do licitante.

7.16 No caso de desconexão com o Pregoeiro, no decorrer da etapa competitiva do Pregão, o sistema eletrônico poderá permanecer acessível aos licitantes para a recepção dos lances.

7.17 Quando a desconexão do sistema eletrônico para o pregoeiro persistir por tempo superior a dez minutos, a sessão pública será suspensa e reiniciada somente após decorridas vinte e quatro horas da comunicação do fato pelo Pregoeiro aos participantes, no sítio eletrônico utilizado para divulgação.

7.18 O critério de julgamento adotado será o menor preço, conforme definido neste Edital e seus anexos.



- 7.19 Caso o licitante não apresente lances, concorrerá com o valor de sua proposta.
- 7.20 Em relação a itens não exclusivos para participação de microempresas e empresas de pequeno porte, uma vez encerrada a etapa de lances, será efetivada a verificação automática, junto à Receita Federal, do porte da entidade empresarial. O sistema identificará em coluna própria as microempresas e empresas de pequeno porte participantes, procedendo à comparação com os valores da primeira colocada, se esta for empresa de maior porte, assim como das demais classificadas, para o fim de aplicar-se o disposto nos arts. 44 e 45 da LC nº 123, de 2006, regulamentada pelo Decreto nº 8.538, de 2015.
- 7.21 Nessas condições, as propostas de microempresas e empresas de pequeno porte que se encontrarem na faixa de até 5% (cinco por cento) acima da melhor proposta ou melhor lance serão consideradas empatadas com a primeira colocada.
- 7.22 A melhor classificada nos termos do item anterior terá o direito de encaminhar uma última oferta para desempate, obrigatoriamente em valor inferior ao da primeira colocada, no prazo de 5 (cinco) minutos controlados pelo sistema, contados após a comunicação automática para tanto.
- 7.23 Caso a microempresa ou a empresa de pequeno porte melhor classificada desista ou não se manifeste no prazo estabelecido, serão convocadas as demais licitantes microempresa e empresa de pequeno porte que se encontrem naquele intervalo de 5% (cinco por cento), na ordem de classificação, para o exercício do mesmo direito, no prazo estabelecido no subitem anterior.
- 7.24 No caso de equivalência dos valores apresentados pelas microempresas e empresas de pequeno porte que se encontrem nos intervalos estabelecidos nos subitens anteriores, será realizado sorteio entre elas para que se identifique aquela que primeiro poderá apresentar melhor oferta.
- 7.25 Só poderá haver empate entre propostas iguais (não seguidas de lances), ou entre lances finais da fase fechada do modo de disputa aberto e fechado.
- 7.25.1 Havendo eventual empate entre propostas ou lances, o critério de desempate será aquele previsto no art. 3º, § 2º, da Lei nº 8.666, de 1993, assegurando-se a preferência, sucessivamente, aos serviços:
- 7.25.1.1 prestados por empresas brasileiras;
- 7.25.1.2 prestados por empresas que invistam em pesquisa e no desenvolvimento de tecnologia no País;
- 7.25.1.3 prestados por empresas que comprovem cumprimento de reserva de cargos prevista em lei para pessoa com deficiência ou para reabilitado da Previdência Social e que atendam às regras de acessibilidade previstas na legislação.
- 7.26 Persistindo o empate, a proposta vencedora será sorteada pelo sistema eletrônico dentre as propostas ou os lances empatados.
- 7.27 Encerrada a etapa de envio de lances da sessão pública, o pregoeiro deverá encaminhar, pelo sistema eletrônico, contraproposta ao licitante que tenha apresentado o melhor preço, para que seja obtida melhor proposta, vedada a **negociação** em condições diferentes das previstas neste Edital.
- 7.27.1 A negociação será realizada por meio do sistema, podendo ser acompanhada pelos demais licitantes.
- 7.28 Após a negociação do preço, o Pregoeiro iniciará a fase de aceitação e julgamento da proposta.



8. DA ACEITABILIDADE DA PROPOSTA VENCEDORA

8.1 Encerrada a etapa de negociação, o pregoeiro examinará a proposta *classificada em primeiro lugar* quanto à adequação ao objeto e à compatibilidade do preço em relação ao máximo estipulado para contratação neste Edital e em seus anexos, e sua exequibilidade, observado o disposto no parágrafo único do art. 7º e no § 9º do art. 26 do Decreto n.º 10.024/2019.

8.2 A análise da exequibilidade da proposta de preços poderá ser realizada com o auxílio da Planilha de Custos e Formação de Preços, a ser preenchida pelo licitante em relação à sua proposta final.

8.3 A Planilha de Custos e Formação de Preços deverá ser encaminhada pelo licitante exclusivamente via sistema, no prazo de 2 (duas) horas, contado da solicitação do pregoeiro, com os respectivos valores readequados ao lance vencedor, e será analisada pelo Pregoeiro no momento da aceitação do lance vencedor.

8.4 A *inexequibilidade* dos valores referentes a itens isolados da Planilha de Custos e Formação de Preços não caracteriza motivo suficiente para a desclassificação da proposta, desde que não contrariem exigências legais.

8.5 **Será desclassificada** a proposta ou o lance vencedor, nos termos do item 9.1 do Anexo VII-A da In SEGES/MP n. 5/2017, que:

8.5.1 não estiver em conformidade com os requisitos estabelecidos neste edital;

8.5.2 contenha vício insanável ou ilegalidade;

8.5.3 não apresente as especificações técnicas exigidas pelo Termo de Referência;

8.5.4 apresentar preço final superior ao preço máximo fixado no Termo de Referência ou que apresentar preço manifestamente inexequível;

8.5.4.1 **Quando o licitante não conseguir comprovar que possui ou possuirá recursos suficientes para executar a contento o objeto, será considerada inexequível a proposta de preços ou menor lance que:**

8.5.4.1.1 for insuficiente para a cobertura dos custos da contratação, apresente preços global ou unitários simbólicos, irrisórios ou de valor zero, incompatíveis com os preços dos insumos e salários de mercado, acrescidos dos respectivos encargos, ainda que o ato convocatório da licitação não tenha estabelecido limites mínimos, exceto quando se referirem a materiais e instalações de propriedade do próprio licitante, para os quais ele renuncie a parcela ou à totalidade da remuneração.

8.5.4.1.2 apresentar um ou mais valores da planilha de custo que sejam inferiores àqueles fixados em instrumentos de caráter normativo obrigatório, tais como leis, medidas provisórias e convenções coletivas de trabalho vigentes.

8.6 Se houver indícios de inexequibilidade da proposta de preço, ou em caso da necessidade de esclarecimentos complementares, poderão ser efetuadas *diligências*, na forma do § 3º do artigo 43 da Lei nº 8.666, de 1993 e a exemplo das enumeradas no item 9.4 do Anexo VII-A da IN SEGES/MP N. 5, de 2017, para que a empresa comprove a exequibilidade da proposta.

8.7 Quando o licitante apresentar preço final inferior a 30% (trinta por cento) da média dos preços ofertados para o mesmo item, e a inexequibilidade da proposta não for flagrante e evidente pela análise da planilha de custos, não sendo possível a sua imediata desclassificação, será obrigatória a realização de diligências para aferir a legalidade e exequibilidade da proposta.

8.8 Qualquer interessado poderá requerer que se realizem diligências para aferir a exequibilidade e a legalidade das propostas, devendo apresentar as provas ou os indícios que



fundamentam a suspeita.

8.8.1 Na hipótese de necessidade de suspensão da sessão pública para a realização de diligências, com vistas ao saneamento das propostas, a sessão pública somente poderá ser reiniciada mediante aviso prévio no sistema com, no mínimo, vinte e quatro horas de antecedência, e a ocorrência será registrada em ata

8.9 O Pregoeiro poderá convocar o licitante para enviar documento digital **complementar**, por meio de funcionalidade disponível no sistema, no prazo de 2 (duas) horas, sob pena de não aceitação da proposta.

8.9.1 Entende-se por **documentos complementares** àqueles que não poderão ser os já exigidos neste instrumento convocatório. Em outras palavras, não se trata de uma segunda oportunidade para envio de documentos. Permite-se, apenas, a solicitação de documentos outros para confirmação dos já apresentados, seja em relação à proposta ou habilitação.

8.9.2 É facultado ao pregoeiro prorrogar o prazo estabelecido, a partir de solicitação fundamentada pelo licitante, antes de findo o prazo.

8.9.3 Dentre os documentos passíveis de solicitação pelo Pregoeiro, destacam-se as planilhas de custo readequadas com o valor final ofertado.

8.10 Todos os dados informados pelo licitante em sua planilha deverão refletir com fidelidade os custos especificados e a margem de lucro pretendida.

8.11 O Pregoeiro analisará a compatibilidade dos preços unitários apresentados na Planilha de Custos e Formação de Preços com aqueles praticados no mercado em relação aos insumos e também quanto aos salários das categorias envolvidas na contratação;

8.12 Erros no preenchimento da planilha não constituem motivo para a desclassificação da proposta. A planilha poderá ser ajustada pelo licitante, no prazo indicado pelo Pregoeiro, desde que não haja majoração do preço.

8.12.1 O ajuste de que trata este dispositivo se limita a sanar erros ou falhas que não alterem a substância das propostas;

8.12.2 Considera-se erro no preenchimento da planilha passível de correção a indicação de recolhimento de impostos e contribuições na forma do Simples Nacional, quando não cabível esse regime.

8.13 Para fins de análise da proposta quanto ao cumprimento das especificações do objeto e preço, poderá ser colhida a manifestação escrita do setor requisitante do serviço ou da área especializada no objeto.

8.14 Se a proposta ou lance vencedor for desclassificado, o Pregoeiro examinará a proposta ou lance subsequente, e, assim sucessivamente, na ordem de classificação.

8.15 Havendo necessidade, o Pregoeiro suspenderá a sessão, informando no “chat” a nova data e horário para a continuidade da mesma.

8.16 Nos itens não exclusivos para a participação de microempresas e empresas de pequeno porte, sempre que a proposta não for aceita, e antes de o Pregoeiro passar à subsequente, haverá nova verificação, pelo sistema, da eventual ocorrência do empate ficto, previsto nos artigos 44 e 45 da LC nº 123, de 2006, seguindo-se a disciplina antes estabelecida, se for o caso.

8.17 Encerrada a análise quanto à aceitação da proposta, o pregoeiro verificará a habilitação do licitante, observado o disposto neste Edital.

9. DA HABILITAÇÃO

9.1. Como condição prévia ao exame da documentação de habilitação do licitante detentor da *proposta classificada em primeiro lugar*, o Pregoeiro verificará o eventual descumprimento



das condições de participação, especialmente quanto à existência de sanção que impeça a participação no certame ou a futura contratação, mediante a consulta aos seguintes cadastros:
a) SICAF;

b) Cadastro Nacional de Empresas Inidôneas e Suspensas - CEIS, mantido pela Controladoria-Geral da União

(www.portaldatransparencia.gov.br/ceis);

c) Cadastro Nacional de Condenações Cíveis por Atos de Improbidade Administrativa, mantido pelo Conselho Nacional de Justiça

(www.cnj.jus.br/improbidade_adm/consultar_requerido.php).

d) Lista de Inidôneos e o Cadastro Integrado de Condenações por Ilícitos Administrativos - CADICON, mantidos pelo Tribunal de Contas da União - TCU;

<https://certidoes-apf.apps.tcu.gov.br/>

9.1.1 Para a consulta de licitantes pessoa jurídica poderá haver a substituição das consultas das alíneas “b”, “c” e “d” acima pela Consulta Consolidada de Pessoa Jurídica do TCU.

9.1.2 A consulta ao CNJ será realizada em nome da empresa licitante e também de seu sócio majoritário, por força do artigo 12 da Lei nº 8.429, de 1992, que prevê, dentre as sanções impostas ao responsável pela prática de ato de improbidade administrativa, a proibição de contratar com o Poder Público, inclusive por intermédio de pessoa jurídica da qual seja sócio majoritário.

9.1.2.1 Caso conste na Consulta de Situação do Fornecedor a existência de Ocorrências Impeditivas Indiretas, o gestor diligenciará para verificar se houve fraude por parte das empresas apontadas no Relatório de Ocorrências Impeditivas Indiretas.

9.1.2.1.1 A tentativa de burla será verificada por meio dos vínculos societários, linhas de fornecimento similares, dentre outros.

9.1.2.1.2 O licitante será convocado para manifestação previamente à sua desclassificação.

9.1.3 Constatada a existência de sanção, o Pregoeiro reputará o licitante inabilitado, por falta de condição de participação.

9.1.4 No caso de inabilitação, haverá nova verificação, pelo sistema, da eventual ocorrência do empate ficto, previsto nos arts. 44 e 45 da Lei Complementar nº 123, de 2006, seguindo-se a disciplina antes estabelecida para aceitação da proposta subsequente.

9.2 Atendidas as condições de participação, a habilitação será verificada por meio da seguinte documentação:



Ministério da Educação
UNIVERSIDADE FEDERAL DE ITAJUBÁ
Criada pela Lei nº 10.435, de 24 de abril de 2002
Diretoria de Compras e Contratos

Documentos para habilitação:	
HABILITAÇÃO	DOCUMENTAÇÃO
Regularidade FISCAL e TRABALHISTA (SICAF - Habilitação Parcial)	<ul style="list-style-type: none">➤ Fazenda Federal;➤ Municipal (se for isento, apresentar documento de isenção emitido pela Fazenda Municipal);➤ FGTS;➤ Justiça do Trabalho (CNDT).
Qualificação Econômico-Financeira (ver item correspondente abaixo)	<ul style="list-style-type: none">➤ Balanço Patrimonial do último exercício social exigível.
Qualificação técnica (ver item correspondente abaixo)	<ul style="list-style-type: none">➤ Qualificação técnica-operacional: atestado(s) ou declaração(ões);➤ Qualificação técnica-profissional: Atestado(s) de responsabilidade técnica registrado(s) no CREA/CAU e respectiva Certidão(ões) (CAT).
Outros (ver item correspondente abaixo)	<ul style="list-style-type: none">➤ Atestado de vistoria
ATENÇÃO: 1. Os documentos que estiverem <i>irregulares, pendentes, não inclusos, vencidos ou inexistentes no SICAF deverão ser regularizados (no SICAF) ou encaminhados concomitantemente com a proposta e exclusivamente por meio do sistema, sob pena de inabilitação;</i> 2. As Microempresas e Empresas de Pequeno Porte deverão encaminhar a documentação de habilitação fiscal e trabalhista, ainda que haja alguma restrição em sua regularidade, nos termos do art. 43, § 1º da LC nº 123, de 2006; 3. Todos os documentos devem se apresentar devidamente regulares e vigentes, observado o tratamento diferenciado dado às Microempresas e Empresas de Pequeno Porte (Lei Complementar nº 123, de 2006).	

9.2.1 A licitante que desejar realizar sua HABILITAÇÃO PARCIAL mediante o SICAF, deverá atender às condições exigidas no cadastramento no SICAF até o terceiro dia útil anterior à data prevista para recebimento das propostas;

9.2.2 É dever do licitante atualizar previamente as comprovações constantes do SICAF para que estejam vigentes na data da abertura da sessão pública, **ou encaminhar, em conjunto com a apresentação da proposta inicial**, a respectiva documentação atualizada.

9.2.3 O descumprimento do subitem acima implicará a **inabilitação do licitante**, exceto se a consulta aos sítios eletrônicos oficiais emissores de certidões feita pelo Pregoeiro lograr êxito em encontrar a(s) certidão(ões) válida(s), conforme art. 43, §3º, do Decreto 10.024, de 2019.

9.2.4 A documentação referente para cada nível de cadastramento no SICAF encontra-se prevista no Manual do Sicafe e disponível no Portal de Compras do Governo Federal, podendo ser acessado através do link:

<https://www.comprasgovernamentais.gov.br/index.php/publicacoes2/manuais>

9.3 Havendo a necessidade de envio de documentos de habilitação **complementares**, necessários à confirmação daqueles exigidos neste Edital e já apresentados, o licitante será convocado a encaminhá-los, em formato digital, via sistema, no prazo de 2 (duas) horas, sob pena de inabilitação.

9.4 Somente haverá a necessidade de comprovação do preenchimento de requisitos mediante apresentação dos documentos originais não-digitais quando houver dúvida em relação à integridade do documento digital.

9.5 Não serão aceitos documentos de habilitação com indicação de CNPJ/CPF diferentes, salvo aqueles legalmente permitidos.

9.6 Se o licitante for a matriz, todos os documentos deverão estar em nome da matriz, e se o licitante for a filial, todos os documentos deverão estar em nome da filial, exceto aqueles



documentos que, pela própria natureza, comprovadamente, forem emitidos somente em nome da matriz.

9.6.1 Serão aceitos registros de CNPJ de licitante matriz e filial com diferenças de números de documentos pertinentes ao CND e ao CRF/FGTS, quando for comprovada a centralização do recolhimento dessas contribuições.

9.7 Além dos documentos relativos à Regularidade Fiscal e Trabalhista (ver tabela acima), também deverão constar no SICAF, devidamente atualizados, **ou serem encaminhados concomitantemente com a proposta inicial, via sistema, e nos termos deste edital, os documentos relacionados nos itens a seguir:**

9.8 **Qualificação Econômico-Financeira:**

9.8.1 Balanço Patrimonial do último exercício social, já exigíveis e apresentados na forma da lei e regulamentos na data de realização deste Pregão, vedada a sua substituição por balancetes ou balanços provisórios, podendo ser atualizados por índices oficiais quando encerrado há mais de 3 (três) meses da data de apresentação da proposta;

9.8.1.1 no caso de empresa constituída no exercício social vigente, admite-se a apresentação de balanço patrimonial e demonstrações contábeis referentes ao período de existência da sociedade;

9.8.1.2 é admissível o balanço intermediário, se decorrer de lei ou contrato/estatuto social.

9.8.2 A boa situação financeira será avaliada a partir da análise do Balanço Patrimonial, devendo comprovar Patrimônio Líquido (PL) não inferior a 10% (dez por cento) do valor da proposta para a contratação, quando qualquer dos índices Liquidez Geral (LG), Liquidez Corrente (LC) e Solvência Geral (SG), informados pelo Sicafe, for igual ou inferior a 1.

9.9 **Qualificação Técnica:**

9.9.1 **Capacidade Técnica-Operacional:** Atestado(s) ou declaração(ões) do(s) contratante(s) que demonstre(m) que a licitante tenha executado para órgão ou entidade da Administração Pública direta ou indireta, federal, estadual, municipal ou do Distrito Federal, ou ainda, para empresas privadas, serviços relativos a:

- Instalação de estruturas e/ou esquadrias de alumínio;

9.9.1.1 Os atestados deverão referir-se a serviços prestados no âmbito de sua atividade econômica principal ou secundária especificadas no contrato social vigente;

9.9.1.2 Somente serão aceitos atestados expedidos após a conclusão do contrato ou se decorrido, pelo menos, um ano do início de sua execução, exceto se firmado para ser executado em prazo inferior, conforme item 10.8 do Anexo VII-A da IN SEGES/MPDG n. 5, de 2017.

9.9.1.3 Poderá ser admitida, para fins de comprovação de quantitativo mínimo do serviço, a apresentação de diferentes atestados de serviços executados de forma concomitante, pois essa situação se equivale, para fins de comprovação de capacidade técnico-operacional, a uma única contratação, nos termos do item 10.9 do Anexo VII-A da IN SEGES/MPDG n. 5/2017.

9.9.2 **Capacidade Técnica-Profissional:** Atestado(s) de responsabilidade técnica de profissional(is) de nível superior que, na data de celebração do contrato, possua(m) vínculo com a licitante. O(s) atestado(s) deverão estar devidamente registrado(s) no CREA/CAU da região onde os serviços foram executados, acompanhados(s) da(s) respectiva(s) Certidão(ões)



de Acervo Técnico – CAT, expedida(s) por este(s) Conselho(s), que comprove(m) ter o(s) profissional(is), executado para órgão ou entidade da Administração Pública direta ou indireta, federal, estadual, municipal ou do Distrito Federal, ou ainda, para empresa privada, que não a própria licitante (CNPJ diferente), serviços relativos a:

- Instalação de estruturas e/ou esquadrias de alumínio

9.9.2.1 Entende-se, para fins deste Edital, como vínculo com a licitante, o sócio que comprove seu vínculo por intermédio de contrato/estatuto social; o administrador ou o diretor; o empregado devidamente registrado em Carteira de Trabalho e Previdência Social; e o prestador de serviços com contrato escrito firmado com o licitante, ou com declaração de compromisso de vinculação futura, caso o licitante se sagre vencedor do certame.

9.9.2.2 No decorrer da execução do serviço, os profissionais de que trata este subitem poderão ser substituídos, nos termos do artigo 30, §10, da Lei nº 8.666, de 1993, por profissionais de experiência equivalente ou superior, desde que a substituição seja aprovada pela Administração.

9.9.3 O licitante disponibilizará todas as informações necessárias à comprovação da legitimidade dos atestados apresentados, apresentando, dentre outros documentos, cópia do contrato que deu suporte à contratação, endereço atual da contratante e local em que foram prestados os serviços, consoante o disposto no item 10.10 do Anexo VII-A da IN SEGES/MPDG n. 5/2017.

9.9.4 As empresas deverão apresentar atestado de vistoria assinado pelo servidor responsável, caso exigida no Termo de Referência.

9.10 O licitante enquadrado como microempreendedor individual que pretenda auferir os benefícios do tratamento diferenciado previstos na Lei Complementar n. 123, de 2006, estará dispensado (a) da prova de inscrição nos cadastros de contribuintes estadual e municipal e (b) da apresentação do balanço patrimonial e das demonstrações contábeis do último exercício.

9.11 A existência de restrição relativamente à regularidade fiscal e trabalhista não impede que a licitante qualificada como microempresa ou empresa de pequeno porte seja declarada vencedora, uma vez que atenda a todas as demais exigências do edital.

9.11.1 A declaração do vencedor acontecerá no momento imediatamente posterior à fase de habilitação.

9.12 Caso a proposta mais vantajosa seja ofertada por microempresa, empresa de pequeno porte ou sociedade cooperativa equiparada, e uma vez constatada a existência de alguma restrição no que tange à regularidade fiscal e trabalhista, a mesma será convocada para, no prazo de 5 (cinco) dias úteis, após a declaração do vencedor, comprovar a regularização. O prazo poderá ser prorrogado por igual período, a critério da administração pública, quando requerida pelo licitante, mediante apresentação de justificativa.

9.13 A não-regularização fiscal e trabalhista no prazo previsto no subitem anterior acarretará a inabilitação do licitante, sem prejuízo das sanções previstas neste Edital, sendo facultada a convocação dos licitantes remanescentes, na ordem de classificação. Se, na ordem de classificação, seguir-se outra microempresa, empresa de pequeno porte ou sociedade cooperativa com alguma restrição na documentação fiscal e trabalhista, será concedido o mesmo prazo para regularização.

9.14 Havendo necessidade de analisar minuciosamente os documentos exigidos, o Pregoeiro suspenderá a sessão, informando no “chat” a nova data e horário para a continuidade da mesma.



9.15 **Será inabilitado** o licitante que não comprovar sua habilitação, seja por não apresentar quaisquer dos documentos exigidos, ou apresentá-los em desacordo com o estabelecido neste Edital.

9.16 Nos itens não exclusivos a microempresas e empresas de pequeno porte, em havendo inabilitação, haverá nova verificação, pelo sistema, da eventual ocorrência do empate ficto, previsto nos artigos 44 e 45 da LC nº 123, de 2006, seguindo-se a disciplina antes estabelecida para aceitação da proposta subsequente.

9.17 O licitante provisoriamente vencedor em um item, que estiver concorrendo em outro item, ficará obrigado a comprovar os requisitos de habilitação cumulativamente, isto é, somando as exigências do item em que venceu às do item em que estiver concorrendo, e assim sucessivamente, sob pena de inabilitação, além da aplicação das sanções cabíveis.

9.17.1 Não havendo a comprovação cumulativa dos requisitos de habilitação, a inabilitação recairá sobre o(s) item(ns) de menor(es) valor(es) cuja retirada(s) seja(m) suficiente(s) para a habilitação do licitante nos remanescentes.

9.18 Constatado o atendimento às exigências de habilitação fixadas no Edital, o licitante será declarado vencedor.

10. DOS RECURSOS

10.1. O Pregoeiro declarará o vencedor e, depois de decorrida a fase de regularização fiscal e trabalhista de microempresa ou empresa de pequeno porte, se for o caso, concederá o prazo de no mínimo trinta minutos, para que qualquer licitante manifeste a intenção de recorrer, de forma motivada, isto é, indicando contra qual(is) decisão(ões) pretende recorrer e por quais motivos, em campo próprio do sistema.

10.2. Havendo quem se manifeste, caberá ao Pregoeiro verificar a tempestividade e a existência de motivação da intenção de recorrer, para decidir se admite ou não o recurso, fundamentadamente.

10.2.1 Nesse momento o Pregoeiro não adentrará no mérito recursal, mas apenas verificará as condições de admissibilidade do recurso.

10.2.2 A falta de manifestação motivada do licitante quanto à intenção de recorrer importará a decadência desse direito.

10.2.3 Uma vez admitido o recurso, o recorrente terá, a partir de então, o prazo de três dias para apresentar as razões, pelo sistema eletrônico, ficando os demais licitantes, desde logo, intimados para, querendo, apresentarem contrarrazões também pelo sistema eletrônico, em outros três dias, que começarão a contar do término do prazo do recorrente, sendo-lhes assegurada vista imediata dos elementos indispensáveis à defesa de seus interesses.

10.3. O acolhimento do recurso invalida tão somente os atos insuscetíveis de aproveitamento.

10.4. Os autos do processo permanecerão com vista franqueada aos interessados, no endereço constante neste Edital.

11. DA REABERTURA DA SESSÃO PÚBLICA

11.1. A sessão pública poderá ser reaberta:

11.1.1 Nas hipóteses de provimento de recurso que leve à anulação de atos anteriores à realização da sessão pública precedente ou em que seja anulada a própria sessão pública, situação em que serão repetidos os atos anulados e os que dele dependam.

11.1.2 Quando houver erro na aceitação do preço melhor classificado ou quando o licitante



declarado vencedor não assinar o contrato, não retirar o instrumento equivalente ou não comprovar a regularização fiscal e trabalhista, nos termos do art. 43, §1º da LC nº 123/2006, serão adotados os procedimentos imediatamente posteriores ao encerramento da etapa de lances.

11.2. Todos os licitantes remanescentes deverão ser convocados para acompanhar a sessão reaberta.

11.2.1 A convocação se dará por meio do sistema eletrônico (“chat”) ou e-mail de acordo com a fase do procedimento licitatório.

11.2.2 A convocação feita por e-mail dar-se-á de acordo com os dados contidos no SICAF, sendo responsabilidade do licitante manter seus dados cadastrais atualizados.

12. DA ADJUDICAÇÃO E HOMOLOGAÇÃO

12.1. O objeto da licitação será adjudicado ao licitante declarado vencedor, por ato do Pregoeiro, caso não haja interposição de recurso, ou pela autoridade competente, após a regular decisão dos recursos apresentados.

12.2. Após a fase recursal, constatada a regularidade dos atos praticados, a autoridade competente homologará o procedimento licitatório.

13. DA GARANTIA DE EXECUÇÃO

13.1. Será exigida a prestação de garantia na presente contratação, conforme regras constantes do Termo de Referência.

14. DA ATA DE REGISTRO DE PREÇOS

14.1. Homologado o resultado da licitação, terá o adjudicatário o prazo de 5 (cinco) dias, contados a partir da data de sua convocação, para assinar a Ata de Registro de Preços, cujo prazo de validade encontra-se nela fixado, sob pena de decair do direito à contratação, sem prejuízo das sanções previstas neste Edital.

14.2. A Administração encaminhará a Ata, para assinatura, por meio eletrônico, para que seja assinada e devolvida no prazo de 5 (cinco) dias, a contar da data de seu recebimento.

14.2.1. Caso as assinaturas sejam apostas digitalmente, o envio para a UNIFEI deverá ser por meio eletrônico, para o e-mail: pregoeiro@unifei.edu.br.

14.3. O prazo estabelecido no subitem anterior para assinatura da Ata de Registro de Preços poderá ser prorrogado uma única vez, por igual período, quando solicitado pelo(s) licitante(s) vencedor(s), durante o seu transcurso, e desde que devidamente aceito.

14.4. Serão formalizadas tantas Atas de Registro de Preços quanto necessárias para o registro de todos os itens constantes no Termo de Referência, com a indicação do licitante vencedor, a descrição do(s) item(ns), as respectivas quantidades, preços registrados e demais condições.

14.5. Será incluído na ata, sob a forma de anexo, o registro dos licitantes que aceitarem cotar os bens ou serviços com preços iguais aos do licitante vencedor na sequência da classificação do certame.

15. DO TERMO DE CONTRATO OU INSTRUMENTO EQUIVALENTE

15.1. Após a homologação da licitação, em sendo realizada a contratação, será emitida **Nota de Empenho**.



15.2. Após a homologação da licitação, em sendo realizada a contratação, será emitida a Nota de Empenho.

15.2.1. A referida Nota está substituindo o contrato, aplicando-se à relação de negócios ali estabelecida as disposições da Lei nº 8.666, de 1993;

15.2.2. A contratada se vincula à sua proposta e às previsões contidas no edital e seus anexos;

15.2.3. A contratada reconhece que as hipóteses de rescisão são aquelas previstas nos artigos 77 e 78 da Lei nº 8.666/93 e reconhece os direitos da Administração previstos nos artigos 79 e 80 da mesma Lei.

15.3. A Nota de Empenho poderá ser retirada no link <http://www.portaltransparencia.gov.br/>

15.4. Previamente à contratação a Administração realizará consulta ao SICAF para identificar possível suspensão temporária de participação em licitação, no âmbito do órgão ou entidade, proibição de contratar com o Poder Público, bem como ocorrências impeditivas indiretas, observado o disposto no art. 29, da Instrução Normativa nº 3, de 26 de abril de 2018, e nos termos do art. 6º, III, da Lei nº 10.522, de 19 de julho de 2002, consulta prévia ao CADIN.

15.4.1 Nos casos em que houver necessidade de assinatura do instrumento de contrato, e o fornecedor não estiver inscrito no SICAF, este deverá proceder ao seu cadastramento, sem ônus, antes da contratação.

15.4.2 Na hipótese de irregularidade do registro no SICAF, o contratado deverá regularizar a sua situação perante o cadastro no prazo de até 05 (cinco) dias úteis, sob pena de aplicação das penalidades previstas no edital e anexos.

15.5. Na assinatura do contrato será exigida a comprovação das condições de habilitação consignadas no edital, que deverão ser mantidas pelo licitante durante a vigência do contrato.

15.6. Na hipótese de o vencedor da licitação não comprovar as condições de habilitação consignadas no edital ou se recusar a assinar o contrato ou a ata de registro de preços, a Administração, sem prejuízo da aplicação das sanções das demais cominações legais cabíveis a esse licitante, poderá convocar outro licitante, respeitada a ordem de classificação, para, após a comprovação dos requisitos para habilitação, analisada a proposta e eventuais documentos complementares e, feita a negociação, assinar o contrato ou a ata de registro de preços.

16. DO REAJUSTE EM SENTIDO GERAL

16.1. As regras acerca do reajuste do valor contratual são as estabelecidas no Termo de Referência, anexo a este Edital.

17. DO RECEBIMENTO DO OBJETO E DA FISCALIZAÇÃO

17.1. Os critérios de aceitação do objeto e de fiscalização estão previstos no Termo de Referência.

18. DAS OBRIGAÇÕES DA CONTRATANTE E DA CONTRATADA

18.1. As obrigações da Contratante e da Contratada são as estabelecidas no Termo de Referência.

19. DO PAGAMENTO

19.1. As regras acerca do pagamento são as estabelecidas no Termo de Referência, anexo a este Edital.



20. DAS SANÇÕES ADMINISTRATIVAS

20.1. Comete infração administrativa, nos termos da Lei nº 10.520, de 2002, o licitante/adjudicatário que:

20.1.1 não assinar o termo de contrato ou aceitar/retirar o instrumento equivalente, quando convocado dentro do prazo de validade da proposta;

20.1.2 não assinar a ata de registro de preços, quando cabível;

20.1.3 apresentar documentação falsa;

20.1.4 deixar de entregar os documentos exigidos no certame;

20.1.5 ensejar o retardamento da execução do objeto;

20.1.6 não mantiver a proposta;

20.1.7 cometer fraude fiscal;

20.1.8 comportar-se de modo inidôneo;

20.2. As sanções do item acima também se aplicam aos integrantes do cadastro de reserva, em pregão para registro de preços que, convocados, não honrarem o compromisso assumido injustificadamente.

20.3. Considera-se comportamento inidôneo, entre outros, a declaração falsa quanto às condições de participação, quanto ao enquadramento como ME/EPP ou o conluio entre os licitantes, em qualquer momento da licitação, mesmo após o encerramento da fase de lances.

20.4. O licitante/adjudicatário que cometer qualquer das infrações discriminadas nos subitens anteriores ficará sujeito, sem prejuízo da responsabilidade civil e criminal, às seguintes sanções:

20.4.1 Advertência por faltas leves, assim entendidas como aquelas que não acarretarem prejuízos significativos ao objeto da contratação;

20.4.2 Multa de 10% (dez por cento) sobre o valor estimado do(s) item(s) prejudicado(s) pela conduta do licitante;

20.4.3 Suspensão de licitar e impedimento de contratar com a UNIFEI, pelo prazo de até dois anos;

20.4.4 Impedimento de licitar e de contratar com a União e descredenciamento no SICAF, pelo prazo de até cinco anos;

20.4.5 Declaração de inidoneidade para licitar ou contratar com a Administração Pública, enquanto perdurarem os motivos determinantes da punição ou até que seja promovida a reabilitação perante a própria autoridade que aplicou a penalidade, que será concedida sempre que a Contratada ressarcir a Contratante pelos prejuízos causados;

20.5. A penalidade de multa pode ser aplicada cumulativamente com as demais sanções.

20.6. Se, durante o processo de aplicação de penalidade, houver indícios de prática de infração administrativa tipificada pela Lei nº 12.846, de 1º de agosto de 2013, como ato lesivo à administração pública nacional ou estrangeira, cópias do processo administrativo necessárias à apuração da responsabilidade da empresa deverão ser remetidas à autoridade competente, com despacho fundamentado, para ciência e decisão sobre a eventual instauração de investigação preliminar ou Processo Administrativo de Responsabilização – PAR.

20.7. A apuração e o julgamento das demais infrações administrativas não consideradas como ato lesivo à Administração Pública nacional ou estrangeira nos termos da Lei nº 12.846, de 1º de agosto de 2013, seguirão seu rito normal na unidade administrativa.

20.8. O processamento do PAR não interfere no seguimento regular dos processos administrativos específicos para apuração da ocorrência de danos e prejuízos à Administração Pública Federal resultantes de ato lesivo cometido por pessoa jurídica, com ou sem a



participação de agente público.

20.9. Caso o valor da multa não seja suficiente para cobrir os prejuízos causados pela conduta do licitante, a União ou Entidade poderá cobrar o valor remanescente judicialmente, conforme artigo 419 do Código Civil.

20.10. A aplicação de qualquer das penalidades previstas realizar-se-á em processo administrativo que assegurará o contraditório e a ampla defesa ao licitante/adjudicatário, observando-se o procedimento previsto na Lei nº 8.666, de 1993, e subsidiariamente na Lei nº 9.784, de 1999.

20.11. A autoridade competente, na aplicação das sanções, levará em consideração a gravidade da conduta do infrator, o caráter educativo da pena, bem como o dano causado à Administração, observado o princípio da proporcionalidade.

20.12. As penalidades serão obrigatoriamente registradas no SICAF.

20.13. As sanções por atos praticados no decorrer da contratação estão previstas no Termo de Referência.

21. DA FORMAÇÃO DO CADASTRO DE RESERVA

21.1. Após o encerramento da etapa competitiva, os licitantes poderão reduzir seus preços ao valor da proposta do licitante mais bem classificado.

21.2. A apresentação de novas propostas na forma deste item não prejudicará o resultado do certame em relação ao licitante melhor classificado.

21.3. Havendo um ou mais licitantes que aceitem cotar suas propostas em valor igual ao do licitante vencedor, estes serão classificados segundo a ordem da última proposta individual apresentada durante a fase competitiva.

21.4. Esta ordem de classificação dos licitantes registrados deverá ser respeitada nas contratações e somente será utilizada acaso o melhor colocado no certame não assine a ata ou tenha seu registro cancelado nas hipóteses previstas nos artigos 20 e 21 do Decreto nº 7.892/213.

22. DA IMPUGNAÇÃO AO EDITAL E DO PEDIDO DE ESCLARECIMENTO

22.1. Até 03 (três) dias úteis antes da data designada para a abertura da sessão pública, qualquer pessoa poderá impugnar este Edital.

22.2. A impugnação poderá ser realizada por forma eletrônica, pelo e-mail pregoeiro@unifei.edu.br ou por petição dirigida ou protocolada no endereço, Av. BPS, 1303, CEP: 37500-903, Bairro Pinheirinho, Itajubá/MG, Campus Prof. José Rodrigues Seabra, Diretoria de Compras e Contratos – DCC, 3º andar do Prédio da Administração Central.

22.3. Caberá ao Pregoeiro, auxiliado pelos responsáveis pela elaboração deste Edital e seus anexos, decidir sobre a impugnação no prazo de até dois dias úteis contados da data de recebimento da impugnação.

22.4. Acolhida a impugnação, será definida e publicada nova data para a realização do certame.

22.5. Os pedidos de esclarecimentos referentes a este processo licitatório deverão ser enviados ao Pregoeiro, até 03 (três) dias úteis anteriores à data designada para abertura da sessão pública, exclusivamente por meio eletrônico via internet, no endereço indicado no Edital.

22.6. O pregoeiro responderá aos pedidos de esclarecimentos no prazo de dois dias úteis, contado da data de recebimento do pedido, e poderá requisitar subsídios formais aos



responsáveis pela elaboração do edital e dos anexos.

22.7. As impugnações e pedidos de esclarecimentos não suspendem os prazos previstos no certame.

22.7.1 A concessão de efeito suspensivo à impugnação é medida excepcional e deverá ser motivada pelo pregoeiro, nos autos do processo de licitação.

22.8. As respostas aos pedidos de esclarecimentos serão divulgadas pelo sistema e vincularão os participantes e a administração.

23. DAS DISPOSIÇÕES GERAIS

23.1. Da sessão pública do Pregão divulgar-se-á Ata no sistema eletrônico.

23.2. Não havendo expediente ou ocorrendo qualquer fato superveniente que impeça a realização do certame na data marcada, a sessão será automaticamente transferida para o primeiro dia útil subsequente, no mesmo horário anteriormente estabelecido, desde que não haja comunicação em contrário, pelo Pregoeiro.

23.3. Todas as referências de tempo no Edital, no aviso e durante a sessão pública observarão o horário de Brasília – DF.

23.4. No julgamento das propostas e da habilitação, o Pregoeiro poderá sanar erros ou falhas que não alterem a substância das propostas, dos documentos e sua validade jurídica, mediante despacho fundamentado, registrado em ata e acessível a todos, atribuindo-lhes validade e eficácia para fins de habilitação e classificação.

23.5. A homologação do resultado desta licitação não implicará direito à contratação.

23.6. As normas disciplinadoras da licitação serão sempre interpretadas em favor da ampliação da disputa entre os interessados, desde que não comprometam o interesse da Administração, o princípio da isonomia, a finalidade e a segurança da contratação.

23.7. Os licitantes assumem todos os custos de preparação e apresentação de suas propostas e a Administração não será, em nenhum caso, responsável por esses custos, independentemente da condução ou do resultado do processo licitatório.

23.8. Na contagem dos prazos estabelecidos neste Edital e seus Anexos, excluir-se-á o dia do início e incluir-se-á o do vencimento. Só se iniciam e vencem os prazos em dias de expediente na Administração.

23.9. O desatendimento de exigências formais não essenciais não importará o afastamento do licitante, desde que seja possível o aproveitamento do ato, observados os princípios da isonomia e do interesse público.

23.10. Em caso de divergência entre disposições deste Edital e de seus anexos ou demais peças que compõem o processo, prevalecerá as deste Edital.

23.11. Integram este Edital, para todos os fins e efeitos, os seguintes anexos:

ANEXO I - Termo de Referência, Estudos Preliminares e Mapa de Riscos;

ANEXO II - Instrumento de Medição de Resultado - IMR Anexo V-B da IN SEGES/MPDG N.5/2017.

ANEXO III - Minuta de Ata de Registro de Preços.

ANEXO IV - Planilha de Custos e Formação de Preços;

DOCUMENTOS COMPLEMENTARES: Diretrizes da contratação poderá ser acessada no link:

<https://drive.google.com/drive/folders/1lz2hf9RDwswf3LYoXaxyzP-J95y7aTQy>



Ministério da Educação
UNIVERSIDADE FEDERAL DE ITAJUBÁ
Criada pela Lei nº 10.435, de 24 de abril de 2002
Diretoria de Compras e Contratos

Itajubá, 25 de maio de 2021.

Sergio Miranda da Silva
Pregoeiro



ANEXO I - Termo de Referência, Estudos Preliminares e Mapa de Riscos

TERMO DE REFERÊNCIA

DIRETORIA DE OBRAS E INFRAESTRUTURA – DOBI

Processo nº 23088.013890/2021-35

Autorização compra/serviço – 009 / DSG / 2021

Interessado – 004 / DOBI / 2021

1. OBJETO

1.1 REGISTRO DE PREÇOS para eventual contratação de empresa especializada para prestação e serviço de fornecimento e instalação de brises, conforme especificações e quantidades descritas neste Termo de Referência e seus Anexos, cujos valores máximos admitidos por esta Administração Pública são.

Tabela 1

Item	Especificação	Qnt	Unid.	Valor Unit. Máximo em R\$	Valor Total Máximo em R\$
1	Contratação de empresa especializada para prestação dos serviços de fornecimento e instalação de brises metálicos fixos e lineares; em chapa de alumínio com tratamento por anodização classe A18 (16 a 20), tratamento anti-ferrugem, pré- pintada, na cor a definir, em conformidade com as normas da NBR aplicáveis ao item; largura frontal de 57 mm; com inclinação de 45°; espaçamento entre as aletas de 50 mm, podendo variar de forma a garantir proporcionalidade a estrutura e garantir maior proteção aos condensadores; nos encontros de perfis deverá haver vedação com selante de silicone estável; a estrutura de fixação dos brises deverá ser confeccionada no mesmo padrão de alumínio utilizado nas lâminas e capacidade suficiente para suportar as intempéries naturais como a ação do sol, vento e chuva; a estrutura deve ser chumbada ao chão. Garantia mínima de 24 meses de fabricação	2000	M ²	1.111,00	2.222.000,00



1.2 O item remunera o fornecimento de brise metálico linear e fixo, seção “U”, com dimensão frontal de 57 mm, composto em chapa de alumínio anodizado, com tratamento antiferrugem, pré-pintado, espessura de 2 mm, abraçadeiras com trava, perfis de suporte e niveladores. Remunera também acessórios, o traslado interno à obra, a mão de obra especializada, ferramentas e equipamentos apropriados para execução dos serviços e remunera, também, a estrutura auxiliar para fixação dos brises.

1.3 O objeto da licitação tem a natureza de serviço comum.

1.4 Os quantitativos são os discriminados na tabela 1.

1.5 A presente contratação adotará como regime de execução a **Empreitada por preço unitário**.

1.6 O prazo de execução será de **30 (trinta) dias** após recebimento da nota de empenho.

1.7 Os itens deste pregão deverão ser entregues apto a uso.

1.8 Amostras de todos os itens deverão ser apresentadas antes da instalação para aprovação.

1.9 Todos os itens deverão ser novos, entregues instalados e de primeiro uso.

1.10 O pedido **mínimo de instalação será de 20m²**.

1.11 O acabamento e limpeza do local é de responsabilidade da empresa contratada, bem como descarte dos materiais inservíveis.

2. JUSTIFICATIVAS E OBJETIVO DA CONTRATAÇÃO

2.1 Considerando a incidência direta de luz solar e demais intempéries podem vir a acarretar maior desgaste e possível danificação dos prédios Bloco B – IEPG e das demais Unidades Acadêmicas da UNIFEI. Faz-se necessário providenciar a aquisição de proteção para evitar a incidência direta dos fatores desgastantes sobre os objetos. Nesse sentido, tem-se que os brises barram a incidência da radiação solar antes que ela atinja os objetos aos quais estão protegendo, conseqüentemente, reduzindo os danos advindos do calor recebido. Em comparação a outros dispositivos de proteção solar, oferece melhor controle dos ganhos térmicos, iluminação natural adequada e ventilação. Sendo um elemento de uso externo às fachadas e garantindo melhor estética ao edifício. Diante do contexto exemplificado acima, justifica-se e se faz necessária a contratação de empresa especializada para realizar os serviços de fornecimento e instalação de brises para a Unifei. Não obstante, a Administração privilegiará na presente contratação, a adoção, por parte da contratada, de boas práticas que norteiem a otimização dos recursos e redução de desperdícios.



2.2 A contratação de empresas especializadas se dará por REGISTRO DE PREÇOS. A escolha pelo Sistema de Registro de Preços (SRP), conforme previsto nos incisos I, II e III do artigo 3º do Decreto nº 7.892/2013, e ainda em virtude da necessidade dos serviços e suas características e pela conveniência da contratação, o que implicará em empenhos e entregas parceladas. Esta modalidade também facilita o trabalho de planejamento orçamentário das unidades, possibilitando melhor aplicabilidade dos recursos ao longo do exercício

3. DESCRIÇÃO DA SOLUÇÃO

3.1 A descrição da solução como um todo, conforme minudenciado nos Estudos Preliminares, abrangendo todos os serviços descritos na Tabela 1 e demais itens do termo de referência.

4. DA CLASSIFICAÇÃO DOS SERVIÇOS E FORMA DE SELEÇÃO DO FORNECEDOR

4.1 Trata-se de serviço comum, não continuado a ser contratado mediante pregão eletrônico, na modalidade registro de preços.

4.2 Os serviços a serem contratados se enquadram nos pressupostos do Decreto nº 9.507, de 21 de setembro de 2018, não se constituindo em quaisquer das atividades, previstas no art. 3º do aludido decreto, cuja execução indireta é vedada.

4.3A prestação dos serviços não gera vínculo empregatício entre os empregados da Contratada e a Administração, vedando-se qualquer relação entre estes que caracterize personalidade e subordinação direta.

5. REQUISITOS DA CONTRATAÇÃO

5.1 Conforme Estudos Preliminares, os requisitos da contratação abrangem o seguinte:

5.1.1 Contratação de empresas para a execução e fornecimento dos itens descritos neste termo de Referência.

5.1.2 Trata-se de serviço **não continuado**.

5.1.3 Não se aplicam as práticas de sustentabilidade.

5.1.4 O prazo de execução será de 30 (trinta) dias após recebimento da nota de empenho, devendo a execução começar em até 10 dias.

5.1.5 Não se aplicam regras de transição gradual com transferência de conhecimento, tecnologia e técnicas empregadas.

5.1.6 Existem várias empresas que dominam conhecimento para execução desse tipo de atividades, pois se trata de um serviço comum.

5.2 Não se aplicam transições contratuais e nem práticas de sustentabilidade.



5.3 Declaração do licitante de que tem pleno conhecimento das condições necessárias para a prestação do serviço.

5.4 Não se aplicam regras para deslocamento e hospedagem de funcionários.

5.5 As obrigações da Contratada e Contratante estão previstas neste TR.

6 VISTORIA PARA A LICITAÇÃO

6.1 Para o correto dimensionamento e elaboração de sua proposta, **o licitante deverá realizar vistoria no campus da universidade**, acompanhado por servidor designado para esse fim, de segunda à sexta-feira, das 7h às 11 h e das 13h às 15h, devendo o agendamento ser efetuado previamente pelo telefone (35) 3629-1305, ou pelo e-mail:

leandrotrin@unifei.edu.br .

6.2 O prazo para vistoria iniciar-se-á no dia útil seguinte ao da publicação do Edital, estendendo-se até o dia útil anterior à data prevista para a abertura da sessão pública. A mesma deverá ser agendada pelo telefone (35) 3629-1305.

6.2.1 Para a vistoria o licitante, ou o seu representante legal, deverá estar devidamente identificado, apresentando documento de identidade civil e documento expedido pela empresa comprovando sua habilitação para a realização da vistoria.

6.3 A não realização da vistoria implicará na desclassificação da empresa.

6.4 A licitante deverá declarar que tomou conhecimento de todas as informações e das condições locais para o cumprimento das obrigações objeto da licitação.

7. MODELO DE EXECUÇÃO DO OBJETO

7.1 A execução do objeto seguirá a seguinte dinâmica:

7.1.1 Após o recebimento da nota de empenho/ordem de serviço, a empresa deverá comparecer à Universidade para tirar medidas e constatar qual a melhor solução para atender a demanda, juntamente com o Fiscal responsável pela demanda dos serviços.

8. MODELO DE GESTÃO DO CONTRATO E CRITÉRIOS DE MEDIÇÃO

8.1 Será designado um servidor da Diretoria de Obras e Infraestrutura para comunicação, acompanhamento e fiscalização de entrega do objeto.

8.2 O pagamento será efetuado periodicamente, mediante a entrega do objeto apto a uso. Recomenda-se periodicidade de 01 (um) mês.

8.3 A fiscalização terá até 7 (sete) dias para apresentar o resultado da análise da entrega, com autorização de emissão de nota fiscal ou solicitação de correção.

8.4 A emissão de nota fiscal somente poderá ocorrer mediante autorização da fiscalização.



8.5 Caso a empresa contratada faça a emissão de nota fiscal sem autorização da fiscalização, a nota fiscal não será aceita.

8.6 Para realização das medições, a empresa contratada deverá apresentar a documentação exigida.

9. MATERIAIS A SEREM DISPONIBILIZADOS

9.1 A Contratada deverá disponibilizar os materiais, equipamentos, ferramentas e utensílios necessários, nas quantidades e qualidades suficientes para a perfeita execução dos serviços, promovendo sua substituição quando necessário ou solicitada pela Contratante.

9.2 A Contratante não é obrigada a fornecer nenhum material para execução dos serviços.

10. OBRIGAÇÕES DA CONTRATANTE

10.1 Exigir o cumprimento de todas as obrigações assumidas pela Contratada, de acordo com as cláusulas contratuais e os termos de sua proposta;

10.2 Exercer o acompanhamento e a fiscalização dos serviços, por servidor ou comissão especialmente designada, anotando em registro próprio as falhas detectadas, indicando dia, mês e ano, bem como o nome dos empregados eventualmente envolvidos, encaminhando os apontamentos à autoridade competente para as providências cabíveis;

10.3 Notificar a Contratada por escrito da ocorrência de eventuais imperfeições, falhas ou irregularidades constatadas no curso da execução dos serviços, fixando prazo para a sua correção, certificando-se de que as soluções por ela propostas sejam as mais adequadas;

10.4 Pagar à Contratada o valor resultante da prestação do serviço, conforme cronograma físico-financeiro;

10.5 Efetuar as retenções tributárias devidas sobre o valor da fatura de serviços da Contratada, em conformidade com o Anexo XI, Item 6 da IN SEGES/MP nº 5/2017;

10.6 Não praticar atos de ingerência na administração da Contratada, tais como:

10.6.1 exercer o poder de mando sobre os empregados da Contratada, devendo se reportar somente aos prepostos ou responsáveis por ela indicados, exceto quando o objeto da contratação prever o atendimento direto, tais como nos serviços de recepção e apoio ao usuário;

10.6.2 direcionar a contratação de pessoas para trabalhar nas empresas Contratadas;

10.6.3 promover ou aceitar o desvio de funções dos trabalhadores da Contratada, mediante a utilização destes em atividades distintas daquelas previstas no objeto da contratação e em relação à função específica para a qual o trabalhador foi contratado; e



10.6.4 considerar os trabalhadores da Contratada como colaboradores eventuais do próprio órgão ou entidade responsável pela contratação, especialmente para efeito de concessão de diárias e passagens.

10.7 Fornecer por escrito as informações necessárias para o desenvolvimento dos serviços objeto do contrato;

10.8 Realizar avaliações periódicas da qualidade dos serviços, após seu recebimento;

10.9 Cientificar o órgão de representação judicial da Advocacia-Geral da União para adoção das medidas cabíveis quando do descumprimento das obrigações pela Contratada;

10.10 Arquivamento, entre outros documentos, de projetos, "as built", especificações técnicas, orçamentos, termos de recebimento, contratos e aditamentos, relatórios de inspeções técnicas após o recebimento do serviço e notificações expedidas;

10.11 Exigir da Contratada que providencie a seguinte documentação como condição indispensável para o recebimento definitivo de objeto, quando for o caso:

10.11.1 "as built", elaborado pelo responsável por sua execução;

10.11.2 a reparação dos vícios verificados dentro do prazo de garantia do serviço, tendo em vista o direito assegurado à Contratante no art. 69 da Lei nº 8.666/93 e no art. 12 da Lei nº 8.078/90 (Código de Defesa do Consumidor).

10.12 Fiscalizar o cumprimento dos requisitos legais quando a contratada houver se beneficiado da preferência estabelecida pelo art. 3º, § 5º, da Lei nº 8.666, de 1993.

11 OBRIGAÇÕES DA CONTRATADA

11.1 Executar os serviços conforme especificações deste Termo de Referência e de sua proposta, com a alocação dos empregados necessários ao perfeito cumprimento das cláusulas contratuais, além de fornecer e utilizar os materiais e equipamentos, ferramentas e utensílios necessários, na qualidade e quantidade mínimas especificadas neste Termo de Referência e em sua proposta;

11.2 Reparar, corrigir, remover ou substituir, às suas expensas, no total ou em parte, no prazo fixado pelo fiscal do contrato, os serviços efetuados em que se verificarem vícios, defeitos ou incorreções resultantes da execução ou dos materiais empregados;

11.3 Responsabilizar-se pelos vícios e danos decorrentes da execução do objeto, de acordo com os artigos 14 e 17 a 27, do Código de Defesa do Consumidor (Lei nº 8.078, de 1990), ficando a Contratante autorizada a descontar da garantia prestada, caso exigida no edital, ou dos pagamentos devidos à Contratada, o valor correspondente aos danos sofridos;

11.4 Utilizar empregados habilitados e com conhecimentos básicos dos serviços a serem executados, em conformidade com as normas e determinações em vigor;



11.5 Vedar a utilização, na execução dos serviços, de empregado que seja familiar de agente público ocupante de cargo em comissão ou função de confiança no órgão Contratante, nos termos do artigo 7º do Decreto nº 7.203, de 2010;

11.6 Quando não for possível a verificação da regularidade no Sistema de Cadastro de Fornecedores – SICAF, a empresa contratada deverá entregar ao setor responsável pela fiscalização do contrato, até o dia trinta do mês seguinte ao da prestação dos serviços, os seguintes documentos: 1) prova de regularidade relativa à Seguridade Social; 2) certidão conjunta relativa aos tributos federais e à Dívida Ativa da União; 3) certidões que comprovem a regularidade perante as Fazendas Estadual, Distrital e Municipal do domicílio ou sede do contratado; 4) Certidão de Regularidade do FGTS – CRF; e 5) Certidão Negativa de Débitos Trabalhistas – CNDT, conforme alínea "c" do item 10.2 do Anexo VIII-B da IN SEGES/MP n. 5/2017;

11.7 Responsabilizar-se pelo cumprimento das obrigações previstas em Acordo, Convenção, Dissídio Coletivo de Trabalho ou equivalentes das categorias abrangidas pelo contrato, por todas as obrigações trabalhistas, sociais, previdenciárias, tributárias e as demais previstas em legislação específica, cuja inadimplência não transfere a responsabilidade à Contratante;

11.8 Comunicar ao Fiscal do contrato, no prazo de 24 (vinte e quatro) horas, qualquer ocorrência anormal ou acidente que se verifique no local dos serviços.

11.9 Assegurar aos seus trabalhadores ambiente de trabalho, inclusive equipamentos e instalações, em condições adequadas ao cumprimento das normas de saúde, segurança e bem-estar no trabalho;

11.10 Prestar todo esclarecimento ou informação solicitada pela Contratante ou por seus prepostos, garantindo-lhes o acesso, a qualquer tempo, ao local dos trabalhos, bem como aos documentos relativos à execução do empreendimento.

11.11 Paralisar, por determinação da Contratante, qualquer atividade que não esteja sendo executada de acordo com a boa técnica ou que ponha em risco a segurança de pessoas ou bens de terceiros.

11.12 Promover a guarda, manutenção e vigilância de materiais, ferramentas, e tudo o que for necessário à execução dos serviços, durante a vigência do contrato.

11.13 Promover a organização técnica e administrativa dos serviços, de modo a conduzi-los eficaz e eficientemente, de acordo com os documentos e especificações que integram este Termo de Referência, no prazo determinado.

11.14 Conduzir os trabalhos com estrita observância às normas da legislação pertinente, cumprindo as determinações dos Poderes Públicos, mantendo sempre limpo o local dos serviços e nas melhores condições de segurança, higiene e disciplina.

11.15 Submeter previamente, por escrito, à Contratante, para análise e aprovação, quaisquer mudanças nos métodos executivos que fujam às especificações do memorial descritivo.



11.16 Não permitir a utilização de qualquer trabalho do menor de dezesseis anos, exceto na condição de aprendiz para os maiores de quatorze anos; nem permitir a utilização do trabalho do menor de dezoito anos em trabalho noturno, perigoso ou insalubre;

11.17 Manter durante toda a vigência do contrato, em compatibilidade com as obrigações assumidas, todas as condições de habilitação e qualificação exigidas na licitação;

11.18 Cumprir, durante todo o período de execução do contrato, a reserva de cargos prevista em lei para pessoa com deficiência ou para reabilitado da Previdência Social, bem como as regras de acessibilidade previstas na legislação, quando a contratada houver se beneficiado da preferência estabelecida pela Lei nº 13.146, de 2015.

11.19 Guardar sigilo sobre todas as informações obtidas em decorrência do cumprimento do contrato;

11.20 Arcar com o ônus decorrente de eventual equívoco no dimensionamento dos quantitativos de sua proposta, inclusive quanto aos custos variáveis decorrentes de fatores futuros e incertos, tais como os valores providos com o quantitativo de vale transporte, devendo complementá-los, caso o previsto inicialmente em sua proposta não seja satisfatório para o atendimento do objeto da licitação, exceto quando ocorrer algum dos eventos arrolados nos incisos do § 1º do art. 57 da Lei nº 8.666, de 1993.

11.21 Cumprir, além dos postulados legais vigentes de âmbito federal, estadual ou municipal, as normas de segurança da Contratante;

11.22 Prestar os serviços dentro dos parâmetros e rotinas estabelecidos, fornecendo todos os materiais, equipamentos e utensílios em quantidade, qualidade e tecnologia adequadas, com a observância às recomendações aceitas pela boa técnica, normas e legislação;

11.23 Assegurar à CONTRATANTE, em conformidade com o previsto no subitem 6.1, “a” e “b”, do Anexo VII – F da Instrução Normativa SEGES/MP nº 5, de 25/05/2017:

11.23.1 O direito de propriedade intelectual dos produtos desenvolvidos, inclusive sobre as eventuais adequações e atualizações que vierem a ser realizadas, logo após o recebimento de cada parcela, de forma permanente, permitindo à Contratante distribuir, alterar e utilizar os mesmos sem limitações;

11.23.2 Os direitos autorais da solução, do projeto, de suas especificações técnicas, da documentação produzida e congêneres, e de todos os demais produtos gerados na execução do contrato, inclusive aqueles produzidos por terceiros subcontratados, ficando proibida a sua utilização sem que exista autorização expressa da Contratante, sob pena de multa, sem prejuízo das sanções civis e penais cabíveis.

11.24 Manter os empregados nos horários predeterminados pela Contratante;

11.25 Apresentar os empregados devidamente identificados por meio de crachá;



- 11.26 Apresentar à Contratante, quando for o caso, a relação nominal dos empregados que adentrarão no órgão para a execução do serviço;
- 11.27 Observar os preceitos da legislação sobre a jornada de trabalho, conforme a categoria profissional;
- 11.28 Apresentar, quando solicitado pela Administração, atestado de antecedentes criminais e distribuição cível de toda a mão de obra oferecida para atuar nas instalações do órgão;
- 11.29 Atender às solicitações da Contratante quanto à substituição dos empregados alocados, no prazo fixado pela fiscalização do contrato, nos casos em que ficar constatado descumprimento das obrigações relativas à execução do serviço, conforme descrito neste Termo de Referência;
- 11.30 Instruir seus empregados quanto à necessidade de acatar as Normas Internas da Contratante;
- 11.31 Instruir seus empregados a respeito das atividades a serem desempenhadas, alertando-os a não executarem atividades não abrangidas pelo contrato, devendo a Contratada relatar à Contratante toda e qualquer ocorrência neste sentido, a fim de evitar desvio de função;
- 11.32 Manter preposto aceito pela Contratante nos horários e locais de prestação de serviço para representá-la na execução do contrato com capacidade para tomar decisões compatíveis com os compromissos assumidos;
- 11.33 Instruir os seus empregados, quanto à prevenção de incêndios nas áreas da Contratante;
- 11.34 Adotar as providências e precauções necessárias, inclusive consulta nos respectivos órgãos, se necessário for, a fim de que não venham a ser danificadas as redes hidrossanitárias, elétricas e de comunicação.
- 11.35 Providenciar junto ao CREA e/ou ao CAU-BR as Anotações e Registros de Responsabilidade Técnica referentes ao objeto do contrato e especialidades pertinentes, nos termos das normas pertinentes (Leis ns. 6.496/77 e 12.378/2010);
- 11.36 Obter junto aos órgãos competentes, conforme o caso, as licenças necessárias e demais documentos e autorizações exigíveis, na forma da legislação aplicável;
- 11.37 Elaborar o Diário de Obra, incluindo diariamente, pelo Engenheiro preposto responsável, as informações sobre o andamento do empreendimento, tais como, número de funcionários, de equipamentos, condições de trabalho, condições meteorológicas, serviços executados, registro de ocorrências e outros fatos relacionados, bem como os comunicados à Fiscalização e situação das atividades em relação ao cronograma previsto.
- 11.38 Refazer, às suas expensas, os trabalhos executados em desacordo com o estabelecido no instrumento contratual, neste Termo de Referência e seus anexos, bem como substituir aqueles realizados com materiais defeituosos ou com vício de construção, pelo prazo de 05 (cinco) anos, contado da data de emissão do Termo de Recebimento Definitivo.



11.39 Utilizar somente matéria-prima florestal procedente, nos termos do artigo 11 do Decreto nº 5.975, de 2006, de: (a) manejo florestal, realizado por meio de Plano de Manejo Florestal Sustentável - PMFS devidamente aprovado pelo órgão competente do Sistema Nacional do Meio Ambiente - SISNAMA; (b) supressão da vegetação natural, devidamente autorizada pelo órgão competente do Sistema Nacional do Meio Ambiente - SISNAMA; (c) florestas plantadas; e (d) outras fontes de biomassa florestal, definidas em normas específicas do órgão ambiental competente.

11.40 Comprovar a procedência legal dos produtos ou subprodutos florestais utilizados em cada etapa da execução contratual, nos termos do artigo 4º, inciso IX, da Instrução Normativa SLTI/MP nº 1, de 19/01/2010, por ocasião da respectiva medição, mediante a apresentação dos seguintes documentos, conforme o caso:

11.40.1 Cópias autenticadas das notas fiscais de aquisição dos produtos ou subprodutos florestais;

11.40.2 Cópia dos Comprovantes de Registro do fornecedor e do transportador dos produtos ou subprodutos florestais junto ao Cadastro Técnico Federal de Atividades Potencialmente Poluidoras ou Utilizadoras de Recursos Ambientais - CTF, mantido pelo IBAMA, quando tal inscrição for obrigatória, acompanhados dos respectivos Certificados de Regularidade válidos, conforme artigo 17, inciso II, da Lei nº 6.938, de 1981, e Instrução Normativa IBAMA nº 05, de 15/03/2014, e legislação correlata;

11.40.3 Documento de Origem Florestal – DOF, instituído pela Portaria nº 253, de 18/08/2006, do Ministério do Meio Ambiente, e Instrução Normativa IBAMA nº 21, de 24/12/2014, quando se tratar de produtos ou subprodutos florestais de origem nativa cujo transporte e armazenamento exijam a emissão de tal licença obrigatória.

11.40.4 Caso os produtos ou subprodutos florestais utilizados na execução contratual tenham origem em Estado que possua documento de controle próprio, a CONTRATADA deverá apresentá-lo, em complementação ao DOF, a fim de demonstrar a regularidade do transporte e armazenamento nos limites do território estadual.

11.41 Observar as diretrizes, critérios e procedimentos para a gestão dos resíduos da construção civil estabelecidos na Resolução nº 307, de 05/07/2002, com as alterações posteriores, do Conselho Nacional de Meio Ambiente - CONAMA, conforme artigo 4º, §§ 2º e 3º, da Instrução Normativa SLTI/MP nº 1, de 19/01/2010, nos seguintes termos:

11.41.1 O gerenciamento dos resíduos originários da contratação deverá obedecer às diretrizes técnicas e procedimentos do Programa Municipal de Gerenciamento de Resíduos da Construção Civil, ou do Projeto de Gerenciamento de Resíduos da Construção Civil apresentado ao órgão competente, conforme o caso;



11.41.2 Nos termos dos artigos 3º e 10º da Resolução CONAMA nº 307, de 05/07/2002, a CONTRATADA deverá providenciar a destinação ambientalmente adequada dos resíduos da construção civil originários da contratação, obedecendo, no que couber, aos seguintes procedimentos:

11.41.3 Resíduos Classe A (reutilizáveis ou recicláveis como agregados): deverão ser reutilizados ou reciclados na forma de agregados, ou encaminhados a aterros de resíduos classe A de reservação de material para usos futuros;

11.41.4 Resíduos Classe B (recicláveis para outras destinações): deverão ser reutilizados, reciclados ou encaminhados a áreas de armazenamento temporário, sendo dispostos de modo a permitir a sua utilização ou reciclagem futura;

11.41.5 Resíduos Classe C (para os quais não foram desenvolvidas tecnologias ou aplicações economicamente viáveis que permitam a sua reciclagem/recuperação): deverão ser armazenados, transportados e destinados em conformidade com as normas técnicas específicas;

11.41.6 Resíduos Classe D (perigosos, contaminados ou prejudiciais à saúde): deverão ser armazenados, transportados, reutilizados e destinados em conformidade com as normas técnicas específicas.

11.41.7 Em nenhuma hipótese a Contratada poderá dispor os resíduos originários da contratação em aterros de resíduos sólidos urbanos, áreas de “bota fora”, encostas, corpos d’água, lotes vagos e áreas protegidas por Lei, bem como em áreas não licenciadas;

11.41.8 Para fins de fiscalização do fiel cumprimento do Programa Municipal de Gerenciamento de Resíduos da Construção Civil, ou do Projeto de Gerenciamento de Resíduos da Construção Civil, conforme o caso, a contratada comprovará, sob pena de multa, que todos os resíduos removidos estão acompanhados de Controle de Transporte de Resíduos, em conformidade com as normas da Agência Brasileira de Normas Técnicas - ABNT, ABNT NBR ns. 15.112, 15.113, 15.114, 15.115 e 15.116, de 2004.

11.42 Observar as seguintes diretrizes de caráter ambiental:

11.42.1 Qualquer instalação, equipamento ou processo, situado em local fixo, que libere ou emita matéria para a atmosfera, por emissão pontual ou fugitiva, utilizado na execução contratual, deverá respeitar os limites máximos de emissão de poluentes admitidos na Resolução CONAMA nº 382, de 26/12/2006, e legislação correlata, de acordo com o poluente e o tipo de fonte;



11.42.2 Na execução contratual, conforme o caso, a emissão de ruídos não poderá ultrapassar os níveis considerados aceitáveis pela Norma NBR-10.151 - Avaliação do Ruído em Áreas Habitadas visando o conforto da comunidade, da Associação Brasileira de Normas Técnicas - ABNT, ou aqueles estabelecidos na NBR-10.152 - Níveis de Ruído para conforto acústico, da Associação Brasileira de Normas Técnicas - ABNT, nos termos da Resolução CONAMA nº 01, de 08/03/90, e legislação correlata;

11.42.3 Nos termos do artigo 4º, § 3º, da Instrução Normativa SLTI/MP nº 1, de 19/01/2010, deverão ser utilizados, na execução contratual, agregados reciclados, sempre que existir a oferta de tais materiais, capacidade de suprimento e custo inferior em relação aos agregados naturais, inserindo-se na planilha de formação de preços os custos correspondentes;

11.43 Responder por qualquer acidente de trabalho na execução dos serviços, por uso indevido de patentes registradas em nome de terceiros, por danos resultantes de defeitos ou incorreções dos serviços ou dos bens da Contratante, de seus funcionários ou de terceiros, ainda que ocorridos em via pública junto ao serviço de engenharia.

11.44 Realizar, conforme o caso, por meio de laboratórios previamente aprovados pela fiscalização e sob suas custas, os testes, ensaios, exames e provas necessárias ao controle de qualidade dos materiais, serviços e equipamentos a serem aplicados nos trabalhos, conforme procedimento previsto neste Termo de Referência e demais documentos anexos.

12 DA SUBCONTRATAÇÃO

12.1 Será permitida subcontratação de máquinas e serviços especializados se necessário, para melhor execução dos serviços, mediante a autorização do fiscal.

12.2 A subcontratação é de total responsabilidade da empresa contratada para execução dos serviços.

13 ALTERAÇÃO SUBJETIVA

13.1 É admissível a fusão, cisão ou incorporação da contratada com/em outra pessoa jurídica, desde que sejam observados pela nova pessoa jurídica todos os requisitos de habilitação exigidos na licitação original; sejam mantidas as demais cláusulas e condições do contrato; não haja prejuízo à execução do objeto pactuado e haja a anuência expressa da Administração à continuidade do contrato.

14. CONTROLE E FISCALIZAÇÃO DA EXECUÇÃO



14.1 O acompanhamento e a fiscalização da execução do contrato consistem na verificação da conformidade da prestação dos serviços, dos materiais, técnicas e equipamentos empregados, de forma a assegurar o perfeito cumprimento do ajuste, que serão exercidos por um ou mais representantes da Contratante, especialmente designados, na forma dos arts. 67 e 73 da Lei nº 8.666, de 1993.

14.2 O representante da Contratante deverá ter a qualificação necessária para o acompanhamento e controle da execução dos serviços e do contrato.

14.3 A verificação da adequação da prestação do serviço deverá ser realizada com base nos critérios previstos neste Termo de Referência.

14.4 A fiscalização do contrato, ao verificar que houve subdimensionamento da produtividade pactuada, sem perda da qualidade na execução do serviço, deverá comunicar à autoridade responsável para que esta promova a adequação contratual à produtividade efetivamente realizada, respeitando-se os limites de alteração dos valores contratuais previstos no § 1º do artigo 65 da Lei nº 8.666, de 1993.

14.5 A conformidade do material/técnica/equipamento a ser utilizado na execução dos serviços deverá ser verificada juntamente com o documento da Contratada que contenha a relação detalhada dos mesmos, de acordo com o estabelecido neste Termo de Referência, informando as respectivas quantidades e especificações técnicas, tais como: marca, qualidade e forma de uso.

14.6 O representante da Contratante deverá promover o registro das ocorrências verificadas, adotando as providências necessárias ao fiel cumprimento das cláusulas contratuais, conforme o disposto nos §§ 1º e 2º do art. 67 da Lei nº 8.666, de 1993.

14.7 O descumprimento total ou parcial das obrigações e responsabilidades assumidas pela Contratada, sobretudo quanto às obrigações e encargos sociais e trabalhistas, ensejará a aplicação de sanções administrativas, previstas neste Termo de Referência e na legislação vigente, podendo culminar em rescisão contratual, conforme disposto nos artigos 77 e 87 da Lei nº 8.666, de 1993.

14.8 As atividades de gestão e fiscalização da execução contratual devem ser realizadas de forma preventiva, rotineira e sistemática, podendo ser exercidas por servidores, equipe de fiscalização ou único servidor, desde que, no exercício dessas atribuições, fique assegurada a distinção dessas atividades e, em razão do volume de trabalho, não comprometa o desempenho de todas as ações relacionadas à Gestão do Contrato.

14.9 A fiscalização técnica dos contratos avaliará constantemente a execução do objeto e utilizará o Instrumento de Medição de Resultado (IMR), ou outro instrumento substituto para aferição da qualidade da prestação dos serviços, devendo haver o redimensionamento no pagamento com base nos indicadores estabelecidos, sempre que a CONTRATADA:



a) não produzir os resultados, deixar de executar, ou não executar com a qualidade mínima exigida as atividades contratadas; ou

b) deixar de utilizar materiais e recursos humanos exigidos para a execução do serviço, ou utilizá-los com qualidade ou quantidade inferior à demandada.

14.9.1 A utilização do IMR não impede a aplicação concomitante de outros mecanismos para a avaliação da prestação dos serviços

14.10 Durante a execução do objeto, o fiscal técnico deverá monitorar constantemente o nível de qualidade dos serviços para evitar a sua degeneração, devendo intervir para requerer à CONTRATADA a correção das faltas, falhas e irregularidades constatadas.

14.11 O fiscal técnico deverá apresentar ao preposto da CONTRATADA a avaliação da execução do objeto ou, se for o caso, a avaliação de desempenho e qualidade da prestação dos serviços realizada.

14.12 Em hipótese alguma, será admitido que a própria CONTRATADA materialize a avaliação de desempenho e qualidade da prestação dos serviços realizada.

14.13 A CONTRATADA poderá apresentar justificativa para a prestação do serviço com menor nível de conformidade, que poderá ser aceita pelo fiscal técnico, desde que comprovada a excepcionalidade da ocorrência, resultante exclusivamente de fatores imprevisíveis e alheios ao controle do prestador.

14.14 Na hipótese de comportamento contínuo de desconformidade da prestação do serviço em relação à qualidade exigida, bem como quando esta ultrapassar os níveis mínimos toleráveis previstos nos indicadores, além dos fatores redutores, devem ser aplicadas as sanções à CONTRATADA de acordo com as regras previstas no ato convocatório.

14.15 O fiscal técnico poderá realizar avaliação diária, semanal ou mensal, desde que o período escolhido seja suficiente para avaliar ou, se for o caso, aferir o desempenho e qualidade da prestação dos serviços.

14.16 A conformidade do material a ser utilizado na execução dos serviços deverá ser verificada juntamente com o documento da CONTRATADA que contenha sua relação detalhada, de acordo com o estabelecido neste Termo de Referência e na proposta, informando as respectivas quantidades e especificações técnicas, tais como: marca, qualidade e forma de uso.

14.17 As disposições previstas nesta cláusula não excluem o disposto no Anexo VIII da Instrução Normativa SEGES/MP nº 05, de 2017, aplicável no que for pertinente à contratação.

14.18 A fiscalização de que trata esta cláusula não exclui nem reduz a responsabilidade da Contratada, inclusive perante terceiros, por qualquer irregularidade, ainda que resultante de imperfeições técnicas, vícios redibitórios, ou emprego de material inadequado ou de qualidade inferior e, na ocorrência desta, não implica em corresponsabilidade da Contratante ou de seus agentes e prepostos, de conformidade com o art. 70 da Lei nº 8.666, de 1993.



15 DO RECEBIMENTO E ACEITAÇÃO DO OBJETO

15.1 A emissão da Nota Fiscal/Fatura deve ser precedida do recebimento definitivo dos serviços solicitados na nota de empenho.

15.2 O recebimento provisório será realizado pelo fiscal técnico, administrativo e setorial ou pela equipe de fiscalização após a entrega da documentação acima, da seguinte forma:

15.2.1 A contratante realizará inspeção minuciosa de todos os serviços executados, por meio de profissionais técnicos competentes, acompanhados dos profissionais encarregados pelo serviço, com a finalidade de verificar a adequação dos serviços e constatar e relacionar os arremates, retoques e revisões finais que se fizerem necessários.

15.2.2 Para efeito de recebimento provisório, ao final de cada período de faturamento, o fiscal técnico do contrato irá apurar o resultado das avaliações da execução do objeto e, se for o caso, a análise do desempenho e qualidade da prestação dos serviços realizados em consonância com os indicadores previstos, que poderá resultar no redimensionamento de valores a serem pagos à contratada, registrando em relatório a ser encaminhado ao gestor do contrato.

15.2.3 A Contratada fica obrigada a reparar, corrigir, remover, reconstruir ou substituir, às suas expensas, no todo ou em parte, o objeto em que se verificarem vícios, defeitos ou incorreções resultantes da execução ou materiais empregados, cabendo à fiscalização não atestar a última e/ou única medição de serviços até que sejam sanadas todas as eventuais pendências que possam vir a ser apontadas no Recebimento Provisório.

15.2.4 O recebimento provisório também ficará sujeito, quando cabível, à conclusão de todos os testes de campo e à entrega dos Manuais e Instruções exigíveis.

15.2.5 A aprovação da medição prévia apresentada pela Contratada não a exime de qualquer das responsabilidades contratuais, nem implica aceitação definitiva dos serviços executados.

15.2.6 Da mesma forma, ao final de cada período de faturamento, o fiscal administrativo deverá verificar as rotinas previstas no Anexo VIII-B da IN SEGES/MP nº 5/2017, no que forem aplicáveis à presente contratação, emitindo relatório que será encaminhado ao gestor do contrato;

15.2.7 No prazo de até 15 (quinze) dias corridos a partir do recebimento dos documentos da CONTRATADA, cada fiscal ou a equipe de fiscalização deverá elaborar Relatório Circunstanciado em consonância com suas atribuições, e encaminhá-lo ao gestor do contrato.

15.2.7.1 Quando a fiscalização for exercida por um único servidor, o relatório circunstanciado deverá conter o registro, a análise e a conclusão acerca das ocorrências na execução do contrato, em relação à fiscalização técnica e administrativa e demais documentos que julgar necessários, devendo encaminhá-los ao gestor do contrato para recebimento definitivo.



15.2.7.2 Será considerado como ocorrido o recebimento provisório com a entrega do relatório circunstanciado ou, em havendo mais de um a ser feito, com a entrega do último.

15.2.7.2.1 Na hipótese de a verificação a que se refere o parágrafo anterior não ser procedida tempestivamente, reputar-se-á como realizada, consumando-se o recebimento provisório no dia do esgotamento do prazo.

15.3 No prazo de até 7 (sete) dias corridos a partir do recebimento provisório dos serviços, o Gestor do Contrato deverá providenciar o recebimento definitivo, ato que concretiza o ateste da execução dos serviços, obedecendo as seguintes diretrizes:

15.3.1 Realizar a análise dos relatórios e de toda a documentação apresentada pela fiscalização e, caso haja irregularidades que impeçam a liquidação e o pagamento da despesa, indicar as cláusulas contratuais pertinentes, solicitando à CONTRATADA, por escrito, as respectivas correções;

15.3.2 Emitir Termo Circunstanciado para efeito de recebimento definitivo dos serviços prestados, com base nos relatórios e documentações apresentadas; e

15.3.3 Comunicar a empresa para que emita a Nota Fiscal ou Fatura, com o valor exato dimensionado pela fiscalização, com base no Instrumento de Medição de Resultado (IMR), ou instrumento substituto.

15.4 O recebimento provisório ou definitivo do objeto não exclui a responsabilidade da Contratada pelos prejuízos resultantes da incorreta execução do contrato, ou, em qualquer época, das garantias concedidas e das responsabilidades assumidas em contrato e por força das disposições legais em vigor.

15.5 Os serviços poderão ser rejeitados, no todo ou em parte, quando em desacordo com as especificações constantes neste Termo de Referência e na proposta, devendo ser corrigidos/refeitos/substituídos no prazo fixado pelo fiscal do contrato, às custas da Contratada, sem prejuízo da aplicação de penalidades.

16 DO PAGAMENTO

16.1 O pagamento será efetuado pela Contratante no prazo de 30 (trinta) dias, contados do recebimento da Nota Fiscal/Fatura.

16.1.1 Os pagamentos decorrentes de despesas cujos valores não ultrapassem o limite de que trata o inciso II do art. 24 da Lei 8.666, de 1993, deverão ser efetuados no prazo de até 5 (cinco) dias úteis, contados da data da apresentação da Nota Fiscal/Fatura, nos termos do art. 5º, § 3º, da Lei nº 8.666, de 1993.

16.2 A emissão da Nota Fiscal/Fatura será precedida do recebimento definitivo do serviço, conforme este Termo de Referência.



16.3 A Nota Fiscal ou Fatura deverá ser obrigatoriamente acompanhada da comprovação da regularidade fiscal, constatada por meio de consulta on-line ao SICAF ou, na impossibilidade de acesso ao referido Sistema, mediante consulta aos sítios eletrônicos oficiais ou à documentação mencionada no art. 29 da Lei nº 8.666, de 1993.

16.3.1 Constatando-se, junto ao SICAF, a situação de irregularidade do fornecedor contratado, deverão ser tomadas as providências previstas no do art. 31 da Instrução Normativa nº 3, de 26 de abril de 2018.

16.4 O setor competente para proceder o pagamento deve verificar se a Nota Fiscal ou Fatura apresentada expressa os elementos necessários e essenciais do documento, tais como:

16.4.1 o prazo de validade;

16.4.2 a data da emissão;

16.4.3 os dados do contrato e do órgão contratante;

16.4.4 o período de prestação dos serviços;

16.4.5 o valor a pagar; e

16.4.6 eventual destaque do valor de retenções tributárias cabíveis.

16.5 Havendo erro na apresentação da Nota Fiscal/Fatura, ou circunstância que impeça a liquidação da despesa, o pagamento ficará sobrestado até que a Contratada providencie as medidas saneadoras. Nesta hipótese, o prazo para pagamento iniciar-se-á após a comprovação da regularização da situação, não acarretando qualquer ônus para a Contratante;

16.6 Nos termos do item 1, do Anexo VIII-A da Instrução Normativa SEGES/MP nº 05, de 2017, será efetuada a retenção ou glosa no pagamento, proporcional à irregularidade verificada, sem prejuízo das sanções cabíveis, caso se constate que a Contratada:

16.6.1 não produziu os resultados acordados;

16.6.2 deixou de executar as atividades contratadas, ou não as executou com a qualidade mínima exigida;

16.6.3 deixou de utilizar os materiais e recursos humanos exigidos para a execução do serviço, ou utilizou-os com qualidade ou quantidade inferior à demandada.

16.7 Será considerada data do pagamento o dia em que constar como emitida a ordem bancária para pagamento.

16.8 Antes de cada pagamento à contratada, será realizada consulta ao SICAF para verificar a manutenção das condições de habilitação exigidas no edital.

16.9 Constatando-se, junto ao SICAF, a situação de irregularidade da contratada, será providenciada sua notificação, por escrito, para que, no prazo de 5 (cinco) dias úteis, regularize sua situação ou, no mesmo prazo, apresente sua defesa. O prazo poderá ser prorrogado uma vez, por igual período, a critério da contratante.



16.10 Previamente à emissão de nota de empenho e a cada pagamento, a Administração deverá realizar consulta ao SICAF para identificar possível suspensão temporária de participação em licitação, no âmbito do órgão ou entidade, proibição de contratar com o Poder Público, bem como ocorrências impeditivas indiretas, observado o disposto no art. 29, da Instrução Normativa SEGES/MP nº 3, de 26 de abril de 2018.

16.11 Não havendo regularização ou sendo a defesa considerada improcedente, a contratante deverá comunicar aos órgãos responsáveis pela fiscalização da regularidade fiscal quanto à inadimplência da contratada, bem como quanto à existência de pagamento a ser efetuado, para que sejam acionados os meios pertinentes e necessários para garantir o recebimento de seus créditos.

16.12 Persistindo a irregularidade, a contratante deverá adotar as medidas necessárias à rescisão contratual nos autos do processo administrativo correspondente, assegurada à contratada a ampla defesa.

16.13 Havendo a efetiva execução do objeto, os pagamentos serão realizados normalmente, até que se decida pela rescisão do contrato, caso a contratada não regularize sua situação junto ao SICAF.

16.13.1 Será rescindido o contrato em execução com a contratada inadimplente no SICAF, salvo por motivo de economicidade, segurança nacional ou outro de interesse público de alta relevância, devidamente justificado, em qualquer caso, pela máxima autoridade da contratante.

16.14 Quando do pagamento, será efetuada a retenção tributária prevista na legislação aplicável, nos termos do item 6 do Anexo XI da IN SEGES/MP n. 5/2017, quando couber.

16.15 É vedado o pagamento, a qualquer título, por serviços prestados, à empresa privada que tenha em seu quadro societário servidor público da ativa do órgão contratante, com fundamento na Lei de Diretrizes Orçamentárias vigente.

16.16 Nos casos de eventuais atrasos de pagamento, desde que a Contratada não tenha concorrido, de alguma forma, para tanto, fica convencionado que a taxa de compensação financeira devida pela Contratante, entre a data do vencimento e o efetivo adimplemento da parcela é calculada mediante a aplicação da seguinte fórmula:

EM = $I \times N \times VP$, sendo:

EM = Encargos moratórios;

N = Número de dias entre a data prevista para o pagamento e a do efetivo pagamento;

VP = Valor da parcela a ser paga.

I = Índice de compensação financeira = 0,00016438, assim apurado:

$$I = I = \frac{\left(\frac{6}{100}\right)}{365} I = 0,00016438$$

(TX) TX = Percentual da taxa anual = 6%



17 REAJUSTE

17.1 Os preços são fixos e irrevogáveis no prazo de um ano contado da data limite para a apresentação das propostas.

18 GARANTIA DA EXECUÇÃO

18.1 O adjudicatário prestará garantia de execução do contrato, nos moldes do art. 56 da Lei nº 8.666, de 1993, com validade durante a execução do contrato e por 90 (noventa) dias após o término da vigência contratual, em valor correspondente a 5% (cinco por cento) do valor total do contrato.

18.2 No prazo máximo de 10 (dez) dias úteis, prorrogáveis por igual período, a critério do contratante, contados da assinatura do contrato, a contratada deverá apresentar comprovante de prestação de garantia, podendo optar por caução em dinheiro ou títulos da dívida pública, seguro-garantia ou fiança bancária.

18.2.1 A inobservância do prazo fixado para apresentação da garantia acarretará a aplicação de multa de 0,07% (sete centésimos por cento) do valor total do contrato por dia de atraso, até o máximo de 2% (dois por cento).

18.2.2 O atraso superior a 25 (vinte e cinco) dias autoriza a Administração a promover a rescisão do contrato por descumprimento ou cumprimento irregular de suas cláusulas, conforme dispõem os incisos I e II do art. 78 da Lei n. 8.666 de 1993.

18.3 A validade da garantia, qualquer que seja a modalidade escolhida, deverá abranger um período de 90 dias após o término da vigência contratual, conforme item 3.1 do Anexo VII-F da IN SEGES/MP nº 5/2017.

18.4 A garantia assegurará, qualquer que seja a modalidade escolhida, o pagamento de:

18.4.1 Prejuízos advindos do não cumprimento do objeto do contrato e do não adimplemento das demais obrigações nele previstas;

18.4.2 Prejuízos diretos causados à Administração decorrentes de culpa ou dolo durante a execução do contrato;

18.4.3 Multas moratórias e punitivas aplicadas pela Administração à contratada; e

18.4.4 Obrigações trabalhistas e previdenciárias de qualquer natureza e para com o FGTS, não adimplidas pela contratada, quando couber.

18.5 A modalidade seguro-garantia somente será aceita se contemplar todos os eventos indicados no item anterior, observada a legislação que rege a matéria.



18.6 A garantia em dinheiro deverá ser efetuada em favor da Contratante, em conta específica na Caixa Econômica Federal, com correção monetária.

18.7 Caso a opção seja por utilizar títulos da dívida pública, estes devem ter sido emitidos sob a forma escritural, mediante registro em sistema centralizado de liquidação e de custódia autorizado pelo Banco Central do Brasil, e avaliados pelos seus valores econômicos, conforme definido pelo Ministério da Fazenda.

18.8 No caso de garantia na modalidade de fiança bancária, deverá constar expressa renúncia do fiador aos benefícios do artigo 827 do Código Civil.

18.9 No caso de alteração do valor do contrato, ou prorrogação de sua vigência, a garantia deverá ser ajustada à nova situação ou renovada, seguindo os mesmos parâmetros utilizados quando da contratação.

18.10 Se o valor da garantia for utilizado total ou parcialmente em pagamento de qualquer obrigação, a Contratada obriga-se a fazer a respectiva reposição no prazo máximo de 10 (dez) dias úteis, contados da data em que for notificada.

18.11 A Contratante executará a garantia na forma prevista na legislação que rege a matéria.

18.12 Será considerada extinta a garantia:

18.13 Com a devolução da apólice, carta fiança ou autorização para o levantamento de importâncias depositadas em dinheiro a título de garantia, acompanhada de declaração da Contratante, mediante termo circunstanciado, de que a Contratada cumpriu todas as cláusulas do contrato;

18.14 No prazo de 90 (noventa) dias após o término da vigência do contrato, caso a Administração não comunique a ocorrência de sinistros, quando o prazo será ampliado, nos termos da comunicação, conforme estabelecido na alínea "h2" do item 3.1 do Anexo VII-F da IN SEGES/MP n. 05/2017.

18.15 O garantidor não é parte para figurar em processo administrativo instaurado pela contratante com o objetivo de apurar prejuízos e/ou aplicar sanções à contratada.

18.16 A contratada autoriza a contratante a reter, a qualquer tempo, a garantia, na forma prevista no neste Termo de Referência e no Contrato.

19 SANÇÕES ADMINISTRATIVAS

19.1 Comete infração administrativa nos termos da Lei nº 8.666, de 1993 e da Lei nº 10.520, de 2002, a Contratada que:

19.1.1 Inexecutar total ou parcialmente qualquer das obrigações assumidas em decorrência da contratação;

19.1.2 Ensejar o retardamento da execução do objeto;



19.1.3 Fraudar na execução do contrato;

19.1.4 Comportar-se de modo inidôneo;

19.1.5 Cometer fraude fiscal;

19.1.6 Não mantiver a proposta.

19.2 Pela inexecução total ou parcial do objeto deste contrato, a Administração pode aplicar à CONTRATADA as seguintes sanções:

19.2.1 Advertência por escrito, quando do não cumprimento de quaisquer das obrigações contratuais consideradas faltas leves, assim entendidas aquelas que não acarretam prejuízos significativos para o serviço contratado;

19.2.2 Multa de:

19.2.2.1 0,1% (um décimo por cento) por dia sobre o valor adjudicado em caso de atraso na execução dos serviços, limitada a incidência a 15 (quinze) dias. Após o décimo quinto dia e a critério da Administração, no caso de execução com atraso, poderá ocorrer a não-aceitação do objeto, de forma a configurar, nessa hipótese, inexecução total da obrigação assumida, sem prejuízo da rescisão unilateral da avença;

19.2.2.2 0,2% (dois décimos por cento) sobre o valor adjudicado, em caso de atraso na execução do objeto, por período superior ao previsto no subitem acima, ou de inexecução parcial da obrigação assumida;

19.2.2.3 10% (dez por cento) sobre o valor adjudicado, em caso de inexecução total da obrigação assumida;

19.2.2.4 0,2% a 3,2% por dia sobre o valor mensal do contrato, conforme detalhamento constante das **tabelas 1 e 2**; e

19.2.2.5 As penalidades de multa decorrentes de fatos diversos serão consideradas independentes entre si.

19.2.3 Suspensão de licitar e impedimento de contratar com o órgão, entidade ou unidade administrativa pela qual a Administração Pública opera e atua concretamente, pelo prazo de até dois anos;

19.2.4 Sanção de impedimento de licitar e contratar com órgãos e entidades da União, com o consequente descredenciamento no SICAF pelo prazo de até cinco anos.

19.2.5 Declaração de inidoneidade para licitar ou contratar com a Administração Pública, enquanto perdurarem os motivos determinantes da punição ou até que seja promovida a reabilitação perante a própria autoridade que aplicou a penalidade, que será concedida sempre que a Contratada ressarcir a Contratante pelos prejuízos causados;

19.3 As sanções previstas nos subitens acima poderão ser aplicadas à CONTRATADA juntamente com as de multa, descontando-a dos pagamentos a serem efetuados.



Ministério da Educação
UNIVERSIDADE FEDERAL DE ITAJUBÁ
Criada pela Lei nº 10.435, de 24 de abril de 2002
Diretoria de Compras e Contratos

19.4 Para efeito de aplicação de multas, às infrações são atribuídos graus, de acordo com as tabelas 1 e 2:

Tabela 1

GRAU	CORRESPONDÊNCIA
1	0,2% ao dia sobre o valor do contrato
2	0,4% ao dia sobre o valor do contrato
3	0,8% ao dia sobre o valor do contrato
4	1,6% ao dia sobre o valor do contrato
5	3,2% ao dia sobre o valor do contrato

Tabela 2

INFRAÇÃO		
ITEM	DESCRIÇÃO	GRAU
1	Permitir situação que crie a possibilidade de causar dano físico, lesão corporal ou consequências letais, por ocorrência;	05
2	Suspender ou interromper, salvo motivo de força maior ou caso fortuito, os serviços contratuais por dia e por unidade de atendimento;	04
3	Manter funcionário sem qualificação para executar os serviços contratados, por empregado e por dia;	03
4	Recusar-se a executar serviço determinado pela fiscalização, por serviço e por dia;	02
5	Retirar funcionários ou encarregados do serviço durante o expediente, sem a anuência prévia do CONTRATANTE, por empregado e por dia;	03
Para os itens a seguir, deixar de:		
6	Registrar e controlar, diariamente, a assiduidade e a pontualidade de seu pessoal, por funcionário e por dia;	01
7	Cumprir determinação formal ou instrução complementar do órgão fiscalizador, por ocorrência;	02
8	Substituir empregado que se conduza de modo inconveniente ou não atenda às necessidades do serviço, por funcionário e por dia;	01
9	Cumprir quaisquer dos itens do Edital e seus Anexos não previstos nesta tabela de multas, após reincidência formalmente notificada pelo órgão fiscalizador, por item e por ocorrência;	03
10	Indicar e manter durante a execução do contrato os prepostos previstos no edital/contrato;	01



19.5 Também fica sujeita às penalidades do art. 87, III e IV da Lei nº 8.666, de 1993, a Contratada que:

19.5.1 Tenha sofrido condenação definitiva por praticar, por meio dolosos, fraude fiscal no recolhimento de quaisquer tributos;

19.5.2 Tenha praticado atos ilícitos visando a frustrar os objetivos da licitação;

19.5.3 Demonstre não possuir idoneidade para contratar com a Administração em virtude de atos ilícitos praticados.

19.6 A aplicação de qualquer das penalidades previstas realizar-se-á em processo administrativo que assegurará o contraditório e a ampla defesa à Contratada, observando-se o procedimento previsto na Lei nº 8.666, de 1993, e subsidiariamente a Lei nº 9.784, de 1999.

19.7 As multas devidas e/ou prejuízos causados à Contratante serão deduzidos dos valores a serem pagos, ou recolhidos em favor da União, ou deduzidos da garantia, ou ainda, quando for o caso, serão inscritos na Dívida Ativa da União e cobrados judicialmente.

19.7.1 Caso a Contratante determine, a multa deverá ser recolhida no prazo máximo de 15 (quinze) dias, a contar da data do recebimento da comunicação enviada pela autoridade competente.

19.8 A autoridade competente, na aplicação das sanções, levará em consideração a gravidade da conduta do infrator, o caráter educativo da pena, bem como o dano causado à Administração, observado o princípio da proporcionalidade.

19.9 As penalidades serão obrigatoriamente registradas no SICAF.

20 CRITÉRIOS DE SELEÇÃO DO FORNECEDOR

20.1 As exigências de habilitação jurídica e de regularidade fiscal e trabalhista são as usuais para a generalidade dos objetos, conforme disciplinado no edital.

20.2 Os critérios de qualificação econômica a serem atendidos pelo fornecedor estão previstos no edital.

20.3 Os critérios de qualificação técnica a serem atendidos pelo fornecedor serão:

20.3.1 Qualificação técnico-operacional: Comprovação de aptidão para a prestação dos serviços em características, quantidades e prazos compatíveis com o objeto desta licitação, ou com o item pertinente, mediante a apresentação de atestados fornecidos por pessoas jurídicas de direito público ou privado, conforme solicitados nas Diretrizes de Contratação.



20.3.2 Para atendimento à qualificação técnico-profissional, será exigido comprovação do licitante de possuir em seu corpo técnico, na data de abertura das propostas, profissional(is) de nível superior ou outro(s) reconhecido(s) pelo CREA ou CAU, detentor(es) de atestado(s) de responsabilidade técnica, devidamente registrado(s) no CREA ou CAU da região onde os serviços foram executados, acompanhado(s) da(s) respectiva(s) certidão(ões) de Acervo Técnico – CAT, expedida(s) por este(s) Conselho(s), que comprove(m) ter o(s) profissional(is) executado para órgão ou entidade da administração pública direta ou indireta, federal, estadual, municipal ou do Distrito Federal, ou ainda, para empresa privada, serviços relativos a: Instalação de estruturas e/ou esquadrias de alumínio. *(Retificado em 25/05/2021)*

20.4 Os critérios de aceitabilidade de preços serão:

20.4.1 Os preços máximos aceitáveis (unitários e total) são aqueles registrados neste Termo de Referência, tabela 1.

20.4.2 Valores unitários: conforme planilha de composição de preços anexa ao edital.

20.5 O critério de julgamento da proposta é o menor preço.

20.6 As regras de desempate entre propostas são as discriminadas no edital.

21 ESTIMATIVA DE PREÇOS E PREÇOS REFERENCIAIS

21.1 O custo estimado da contratação é o previsto no valor global máximo.

21.2 Tal valor foi obtido de pesquisa com fornecedores.

22 DOS RECURSOS ORÇAMENTÁRIOS

22.1 As despesas para atender a esta licitação estão programadas em dotação orçamentária própria, prevista no orçamento da União para o exercício de 2021 e 2022, na classificação abaixo:

Fonte: / Programa de Trabalho: / Elemento de Despesa:

Responsáveis pelo Termo de Referência são:

André Guerreiro da Motta
Agente de Compras

Francisco Carlos de Oliveira
Engenheiro Civil

Monique Araújo dos Santos
Técnica em Edificações



Ministério da Educação
UNIVERSIDADE FEDERAL DE ITAJUBÁ
Criada pela Lei nº 10.435, de 24 de abril de 2002
Diretoria de Compras e Contratos

Membros da equipe responsável pelo planejamento da contratação.
Que constam na Portaria Nº 540 de 05 de abril de 2019.

Solicitantes:

André Luiz Medeiros
Diretor do instituto de produção e Gestão

Leandro Lopes Trindade
Agente de Compras - IEPG

Aprovo este Termo de Referência

Ederson da Silva Teixeira
Diretor de Obras e Infraestrutura



Estudo Técnico Preliminar 36/2021

1. Informações Básicas

Número do processo: 23088.013890/2021-35

2. Descrição da necessidade

1. De acordo com o documento que formalizou a demanda, as necessidades da contratação dos serviços visam realizar atender as demandas do Instituto de Engenharia de Produção e demais Unidades Acadêmicas da UNIFEI.

3. Área requisitante

Área Requisitante	Responsável
Diretoria de Obras	Ederson da Silva Teixeira
Instituto de Engenharia de Produção e gestão	André Luiz Medeiros

4. Descrição dos Requisitos da Contratação

1.1. Considerando a incidência direta de luz solar e demais intempéries podem vir a acarretar maior desgaste e possível danificação dos prédios Bloco B – IEPG e das demais Unidades Acadêmicas da UNIFEI. Faz-se necessário providenciar a aquisição de proteção para evitar a incidência direta dos fatores desgastantes sobre os objetos. Nesse sentido, tem-se que os brises barram a incidência da radiação solar antes que ela atinja os objetos aos quais estão protegendo, conseqüentemente, reduzindo os danos advindos do calor recebido. Em comparação a outros dispositivos de proteção solar, oferece melhor controle dos ganhos térmicos, iluminação natural adequada e ventilação. Sendo um elemento de uso externo às fachadas e garantindo melhor estética ao edifício. Diante do contexto exemplificado acima, justifica-se e se faz necessária a contratação de empresa especializada para realizar os serviços de fornecimento e instalação de brises para a Unifei. Não obstante, a Administração privilegiará na presente contratação, a adoção, por parte da contratada, de boas práticas que norteiem a otimização dos recursos e redução de desperdícios.

5. Levantamento de Mercado

Existem diversas empresas do ramo para prestação dos serviços propostos no Termo de Referência.

6. Descrição da solução como um todo

Instalação de brises para quebra dos raios solares em salas da universidade.



7. Estimativa das Quantidades a serem Contratadas

Foi feita uma pesquisa de demanda para elaboração do quantitativo deste registro de preço.

8. Estimativa do Valor da Contratação

Os valores foram obtidos em orçamentos enviados por empresas especializadas.

9. Justificativa para o Parcelamento ou não da Solução

Não parcelável.

10. Contratações Correlatas e/ou Interdependentes

Não se aplica.

11. Alinhamento entre a Contratação e o Planejamento

Esta previsto no PNC de 2021 e 2022.

12. Resultados Pretendidos

Pretende-se com a instalação de brises, a quebra da incidência de raios solares em salas da universidade, melhorando a utilização das mesmas para seus diversos fins.

13. Providências a serem Adotadas

Isolamento da área da instalação em fase de obra, para que não ocorra nenhum acidente previsível.

14. Possíveis Impactos Ambientais

Não se aplica.

15. Declaração de Viabilidade

Esta equipe de planejamento declara **viável** esta contratação.

15.1. Justificativa da Viabilidade

tendo em vista a necessidade do campus, a equipe declara viável a contratação deste objeto.

16. Responsáveis

ANDRÉ GUERREIRO DA MOTTA - Agente de Compras

MONIQUE ARAUJO DOS SANTOS - Técnica em Edificações

FRANCISCO CARLOS DE OLIVEIRA - Engenheiro Civil



GERENCIAMENTO DE RISCOS

FASE DE ANÁLISE

(X) Planejamento da Contratação e Seleção do Fornecedor

RISCO 01			
Licitação Fracassada/Deserta			
Probabilidade:	<input checked="" type="checkbox"/> Baixa	<input type="checkbox"/> Média	<input type="checkbox"/> Alta
Impacto:	<input type="checkbox"/> Baixa	<input checked="" type="checkbox"/> Média	<input type="checkbox"/> Alta
Dano: Geração de despesa com republicação de novo instrumento convocatório.			
Ação Preventiva		Responsável	
Elaborar especificação técnica de maneira cuidadosamente clara, objetiva e atualizada de acordo com outras especificações de contratações públicas e também verificar especificação técnica junto aos fornecedores.		Requisitante	
Ação de Contingência		Responsável	
Contratação direta.		Diretoria de Compras e Contratos	
RISCO 02			
Inexecução contratual			
Probabilidade:	<input checked="" type="checkbox"/> Baixa	<input type="checkbox"/> Média	<input type="checkbox"/> Alta
Impacto:	<input type="checkbox"/> Baixa	<input type="checkbox"/> Média	<input checked="" type="checkbox"/> Alta
Dano: Não cumprimento do objeto licitado.			
Ação Preventiva		Responsável	
Na aceitação da proposta: Solicitar atestado de capacidade técnica dos fornecedores em quantidades de serviços similares ao desta contratação; Na execução contratual: Notificar a empresa contratada sobre as irregularidades apuradas, na forma da lei.		Requisitante	
Ação de Contingência		Responsável	
Instauração de Processo Administrativo para apuração de possível inexecução contratual na forma da lei nº 8.666/93.		Diretoria de Compras e Contratos	
RISCO 03			
Seleção da empresa			
Probabilidade:	<input checked="" type="checkbox"/> Baixa	<input type="checkbox"/> Média	<input type="checkbox"/> Alta
Impacto:	<input type="checkbox"/> Baixa	<input type="checkbox"/> Média	<input checked="" type="checkbox"/> Alta
Dano: Contratação de empresa apta a executar o serviço.			
Ação Preventiva		Responsável	
Na aceitação da proposta: Solicitar atestado de capacidade		Requisitante	



Ministério da Educação
UNIVERSIDADE FEDERAL DE ITAJUBÁ
Criada pela Lei nº 10.435, de 24 de abril de 2002
Diretoria de Compras e Contratos

técnica dos fornecedores em quantidades de serviços similares ao desta contratação; Análise de documentação comprobatória para executar os serviços realizados de outras instituições.	
Ação de Contingência	Responsável
Recusar se necessário, empresas que não atenderem as especificações contidas neste edital.	Diretoria de Compras e Contratos

FASE DE ANÁLISE

Gestão do Contrato

RISCO 01		
Não cumprimento do objeto licitado		
<input checked="" type="checkbox"/> Baixa	<input type="checkbox"/> Média	<input type="checkbox"/> Alta
<input type="checkbox"/> Baixa	<input checked="" type="checkbox"/> Média	<input type="checkbox"/> Alta
Dano: Não execução dos serviços previstos.		
Ação Preventiva	Responsável	
Contratação de empresa apta a realizar o serviço e visitas regulares ao canteiro de obras, para acompanhamento e fiscalização.	Fiscal do Contrato	
Ação de Contingência	Responsável	
Multa prevista no edital	Diretoria de Compras e Contratos	
RISCO 02		
Material incorreto		
<input checked="" type="checkbox"/> Baixa	<input type="checkbox"/> Média	<input type="checkbox"/> Alta
<input type="checkbox"/> Baixa	<input type="checkbox"/> Média	<input checked="" type="checkbox"/> Alta
Dano: Não fornecimento do material de acordo com as especificações.		
Ação Preventiva	Responsável	
Acompanhamento e fiscalização do canteiro de obras.	Fiscal do Contrato	
Ação de Contingência	Responsável	
Troca de material incorreto a fim de adequação conforme edital. No caso de material que atenda a necessidade, e de outro modelo, supressão de valor do objeto licitado.	Fiscal do Contrato	
RISCO 03		
Montagem em desacordo		
<input checked="" type="checkbox"/> Baixa	<input type="checkbox"/> Média	<input type="checkbox"/> Alta
<input type="checkbox"/> Baixa	<input type="checkbox"/> Média	<input checked="" type="checkbox"/> Alta



Ministério da Educação
UNIVERSIDADE FEDERAL DE ITAJUBÁ
Criada pela Lei nº 10.435, de 24 de abril de 2002
Diretoria de Compras e Contratos

Dano: Não atendimento da necessidade da instituição.	
Ação Preventiva	Responsável
Acompanhamento e fiscalização do canteiro de obras.	Fiscal do Contrato
Ação de Contingência	Responsável
Análise do Fiscal juntamente com o responsável pela obra para definição antecipada dos serviços a serem realizados.	Fiscal do Contrato
RISCO 04	
Danos ao patrimônio	
<input checked="" type="checkbox"/> Baixa <input type="checkbox"/> Média <input type="checkbox"/> Alta	
<input type="checkbox"/> Baixa <input type="checkbox"/> Média <input checked="" type="checkbox"/> Alta	
Dano: Quebra ou dano ao patrimônio da instituição	
Ação Preventiva	Responsável
Acompanhamento e fiscalização do canteiro de obras.	Fiscal do Contrato
Ação de Contingência	Responsável
Se algum dano constatado pelo fiscal, realizar o reparo pela empresa contratada para que não ocorra nenhum prejuízo a instituição.	Fiscal do Contrato

Membros da equipe de planejamento de contratação, conforme Portaria Nº 540 de 05 de abril de 2019

André Guerreiro da Motta
Agente de Compras

Francisco Carlos de Oliveira
Engenheiro Civil

Monique Araújo dos Santos
Técnica em Edificações



ANEXO II – Instrumento de Medição de Resultados

Indicador	
Registro de preço para eventual contratação de empresa especializada para prestação e serviço de fornecimento e instalação de brises	
Item	Descrição
Finalidade	Considerando a incidência direta de luz solar e demais intempéries podem vir a acarretar maior desgaste e possível danificação dos prédios Bloco B – IEPG e das demais Unidades Acadêmicas da UNIFEI. Faz-se necessário providenciar a aquisição de proteção para evitar a incidência direta dos fatores desgastantes sobre os objetos. Nesse sentido, tem-se que os brises barram a incidência da radiação solar antes que ela atinja os objetos aos quais estão protegendo, conseqüentemente, reduzindo os danos advindos do calor recebido. Em comparação a outros dispositivos de proteção solar, oferece melhor controle dos ganhos térmicos, iluminação natural adequada e ventilação. Sendo um elemento de uso externo às fachadas e garantindo melhor estética ao edifício. Diante do contexto exemplificado acima, justifica-se e se faz necessária a contratação de empresa especializada para realizar os serviços de fornecimento e instalação de brises para a Unifei. Não obstante, a Administração privilegiará na presente contratação, a adoção, por parte da contratada, de boas práticas que norteiem a otimização dos recursos e redução de desperdícios.
Meta a cumprir	Deixar os ambientes aptos a uso dos usuários.
Instrumento de medição	Nota de empenho
Forma de acompanhamento	Fiscalização.
Periodicidade	Medição de serviço finalizado.
Mecanismo de Cálculo	Pagamento a partir dos serviços 100% executados.
Início de Vigência	Conforme nota de empenho.
Faixas de ajuste no pagamento	Os valores serão irrealizáveis.
Sanções	Prevista no Termo de Referência.
Observações	



ANEXO III – Minuta de Ata de Registro de Preços

ATA DE REGISTRO DE PREÇOS Nº 014/2021 UNIVERSIDADE FEDERAL DE ITAJUBÁ – UNIFEI

A Universidade Federal de Itajubá – UNIFEI, Campus Itajubá/MG, com sede na Avenida BPS, 1303 – Bairro Pinheirinho, localizada no 3º andar do Prédio da Administração Central, Itajubá/MG, CEP: 37.500-903, inscrita no CNPJ/MF sob o nº 21.040.001/0001-30, neste ato representada pelo Pró-Reitor de Administração, considerando o julgamento da licitação na modalidade de pregão, na forma eletrônica, para REGISTRO DE PREÇOS nº 014/2021, processo administrativo nº 23088.013890/2021-35, RESOLVE registrar os preços da empresa indicada e qualificada nesta ATA, de acordo com a classificação por ela alcançada e nas quantidades cotadas, atendendo as condições previstas no edital, sujeitando-se as partes às normas constantes na Lei nº 8.666, de 21 de junho de 1993 e suas alterações, no Decreto nº 7.892, de 23 de janeiro de 2013, e em conformidade com as disposições a seguir:

1. DO OBJETO

1.1. A presente Ata tem por objeto o registro de preços para a eventual prestação de serviço de fornecimento e instalação de brises, especificado no Termo de Referência, anexo do edital de Pregão nº 014/2021, que é parte integrante desta Ata, assim como a proposta vencedora, independentemente de transcrição.

1.2. A UNIFEI não se obriga a adquirir os itens relacionados dos licitantes vencedores, nem nas quantidades indicadas no Termo de Referência, podendo até realizar licitação específica para aquisição de um ou de mais itens, hipótese em que, em igualdade de condições, o beneficiário do registro terá preferência, nos termos do art. 15, § 4º, da Lei nº 8.666/93, e art. 16, do Decreto nº 7.892/2013.

2. DOS PREÇOS, ESPECIFICAÇÕES E QUANTITATIVOS

2.1. O preço registrado, as especificações do objeto e as demais condições ofertadas na(s) proposta(s) encontram-se no Anexo desta Ata de Registro de Preços.

3. ÓRGÃO(S) GERENCIADOR E PARTICIPANTE(S)

3.1. O órgão gerenciador é a Universidade Federal de Itajubá/MG, Campus Itajubá/MG.

4. DA ADESÃO À ATA DE REGISTRO DE PREÇOS

4.1. A ata de registro de preços, durante sua validade, poderá ser utilizada por qualquer órgão ou entidade da administração pública que não tenha participado do certame licitatório, mediante anuência do órgão gerenciador, desde que devidamente justificada a vantagem e respeitadas, no que couber, as condições e as regras estabelecidas na Lei nº 8.666, de 1993 e no Decreto nº 7.892, de 2013.

4.1.1. A manifestação do órgão gerenciador de que trata o subitem anterior, salvo para adesões feitas por órgãos ou entidades de outras esferas federativas, fica condicionada à realização de estudo, pelos órgãos e pelas entidades que não participaram do registro de preços, que demonstre o ganho de eficiência, a viabilidade e a economicidade para a administração pública federal da utilização da ata de registro de preços, conforme estabelecido



em ato do Secretário de Gestão do Ministério do Planejamento, Desenvolvimento e Gestão.

4.2. Caberá ao fornecedor beneficiário da Ata de Registro de Preços, observadas as condições nela estabelecidas, optar pela aceitação ou não do fornecimento, desde que este fornecimento não prejudique as obrigações anteriormente assumidas com o órgão gerenciador e órgãos participantes.

4.3. As aquisições ou contratações adicionais a que se refere este item não poderão exceder, por órgão ou entidade, a 50% (cinquenta por cento) dos quantitativos dos itens do instrumento convocatório e registrados na ata de registro de preços para o órgão gerenciador e órgãos participantes.

4.4. As adesões à ata de registro de preços são limitadas, na totalidade, ao dobro do quantitativo de cada item registrado na ata de registro de preços para o órgão gerenciador e órgãos participantes, independente do número de órgãos não participantes que eventualmente aderirem.

4.4.1. Tratando-se de item exclusivo para microempresas e empresas de pequeno porte e cooperativas enquadradas no artigo 34 da Lei nº 11.488, de 2007, o órgão gerenciador somente autorizará a adesão caso o valor da contratação pretendida pelo aderente, somado aos valores das contratações já previstas para o órgão gerenciador e participantes ou já destinadas à aderentes anteriores, não ultrapasse o limite de R\$ 80.000,00 (oitenta mil reais) (Acórdão TCU nº 2957/2011 – P).

4.5. Ao órgão não participante que aderir à ata competem os atos relativos à cobrança do cumprimento pelo fornecedor das obrigações contratualmente assumidas e a aplicação, observada a ampla defesa e o contraditório, de eventuais penalidades decorrentes do descumprimento de cláusulas contratuais, em relação as suas próprias contratações, informando as ocorrências ao órgão gerenciador.

4.6. Após a autorização do órgão gerenciador, o órgão não participante deverá efetivar a contratação solicitada em até noventa dias, observado o prazo de validade da Ata de Registro de Preços.

4.6.1. Caberá ao órgão gerenciador autorizar, excepcional e justificadamente, a prorrogação do prazo para efetivação da contratação, respeitado o prazo de vigência da ata, desde que solicitada pelo órgão não participante.

5. VALIDADE DA ATA

5.1. A validade da Ata de Registro de Preços será de 12 meses, a partir de sua homologação, não podendo ser prorrogada.

6. REVISÃO E CANCELAMENTO

6.1. A Administração realizará pesquisa de mercado periodicamente, em intervalos não superiores a 180 (cento e oitenta) dias, a fim de verificar a vantajosidade dos preços registrados nesta Ata.

6.2. Os preços registrados poderão ser revistos em decorrência de eventual redução dos preços praticados no mercado ou de fato que eleve o custo do objeto registrado, cabendo à Administração promover as negociações junto ao(s) fornecedor(es).

6.3. Quando o preço registrado tornar-se superior ao preço praticado no mercado por motivo superveniente, a Administração convocará o(s) fornecedor(es) para negociar(em) a redução dos preços aos valores praticados pelo mercado.

6.4. O fornecedor que não aceitar reduzir seu preço ao valor praticado pelo mercado será



liberado do compromisso assumido, sem aplicação de penalidade.

6.4.1. A ordem de classificação dos fornecedores que aceitarem reduzir seus preços aos valores de mercado observará a classificação original.

6.5. Quando o preço de mercado tornar-se superior aos preços registrados e o fornecedor não puder cumprir o compromisso, o órgão gerenciador poderá:

6.5.1. liberar o fornecedor do compromisso assumido, caso a comunicação ocorra antes do *pedido de fornecimento*, e sem aplicação da penalidade se confirmada a veracidade dos motivos e comprovantes apresentados; e

6.5.2. convocar os demais fornecedores para assegurar igual oportunidade de negociação.

6.6. Considera-se pedido de fornecimento a Nota de Empenho emitida a favor do fornecedor. Portanto, a liberação do compromisso assumido sem aplicação de penalidades somente se dará se a comunicação do pedido de liberação, pelo fornecedor, ocorrer antes da emissão dessa Nota.

6.7. Não havendo êxito nas negociações, o órgão gerenciador deverá proceder à revogação desta ata de registro de preços, adotando as medidas cabíveis para obtenção da contratação mais vantajosa.

6.8. O registro do fornecedor será cancelado quando:

6.8.1. descumprir as condições da ata de registro de preços;

6.8.2. não retirar a nota de empenho ou instrumento equivalente no prazo estabelecido pela Administração, sem justificativa aceitável;

6.8.3. não aceitar reduzir o seu preço registrado, na hipótese deste se tornar superior àqueles praticados no mercado; ou

6.8.4. sofrer sanção administrativa cujo efeito torne-o proibido de celebrar contrato administrativo, alcançando o órgão gerenciador e órgão(s) participante(s).

6.9. O cancelamento de registros nas hipóteses previstas nos itens 5.6.1, 5.6.2 e 5.6.4 será formalizado por despacho do órgão gerenciador, assegurado o contraditório e a ampla defesa.

6.10. O cancelamento do registro de preços poderá ocorrer por fato superveniente, decorrente de caso fortuito ou força maior, que prejudique o cumprimento da ata, devidamente comprovados e justificados:

6.10.1. por razão de interesse público; ou

6.10.2. a pedido do fornecedor.

7. DAS PENALIDADES

7.1. O descumprimento da Ata de Registro de Preços ensejará aplicação das penalidades estabelecidas no Edital.

7.1.1. As sanções do item acima também se aplicam aos integrantes do cadastro de reserva, em pregão para registro de preços que, convocados, não honrarem o compromisso assumido injustificadamente, nos termos do art. 49, §1º do Decreto nº 10.024/19.

7.2. É da competência do órgão gerenciador a aplicação das penalidades decorrentes do descumprimento do pactuado nesta ata de registro de preço (art. 5º, inciso X, do Decreto nº 7.892/2013), exceto nas hipóteses em que o descumprimento disser respeito às contratações dos órgãos participantes, caso no qual caberá ao respectivo órgão participante a aplicação da penalidade (art. 6º, Parágrafo único, do Decreto nº 7.892/2013).

7.3. O órgão participante deverá comunicar ao órgão gerenciador qualquer das ocorrências previstas no art. 20 do Decreto nº 7.892/2013, dada a necessidade de instauração de procedimento para cancelamento do registro do fornecedor.



8. CONDIÇÕES GERAIS

8.1. As condições gerais do fornecimento, tais como os prazos para entrega e recebimento do objeto, as obrigações da Administração e do fornecedor registrado, penalidades e demais condições do ajuste, encontram-se definidos no Termo de Referência, ANEXO AO EDITAL.

8.2. É vedado efetuar acréscimos nos quantitativos fixados nesta ata de registro de preços, inclusive o acréscimo de que trata o § 1º do art. 65 da Lei nº 8.666/93, nos termos do art. 12, §1º do Decreto nº 7.892/13.

8.3. No caso de adjudicação por preço global de grupo de itens, só será admitida a contratação dos itens nas seguintes hipóteses.

8.3.1. contratação da totalidade dos itens de grupo, respeitadas as proporções de quantitativos definidos no certame; ou

8.3.2. contratação de item isolado para o qual o preço unitário adjudicado ao vencedor seja o menor preço válido ofertado para o mesmo item na fase de lances

8.4. A ata de realização da sessão pública do pregão, contendo a relação dos licitantes que aceitarem cotar os bens ou serviços com preços iguais ao do licitante vencedor do certame, será anexada a esta Ata de Registro de Preços, nos termos do art. 11, §4º do Decreto n. 7.892, de 2013.

Para firmeza e validade do pactuado, a presente Ata foi lavrada em 2 (duas) vias de igual teor, que, depois de lida e achada em ordem, vai assinada pelas.

Local e data

Assinaturas

Itajubá/MG,de.....de.....

XXXXXXXXXXXXXXXXXX XXXXXXXXXXXXXXXXXX	Nome e assinatura do Representante da Empresa
--	--

- ANEXO I - RESULTADO - DOS PREÇOS, ESPECIFICAÇÕES E QUANTITATIVOS



ANEXO IV – Planilha Sintética, Analítica, Composição de BDI e Encargos Sociais

- MODELO DA PLANILHA SINTÉTICA:

PLANILHA-MODELO: PROPOSTA DE PREÇO (orçamento sintético)					
(timbre/logo da empresa)					
(objeto do Edital)					
EMPRESA: (nome da empresa)					
DATA: (data da proposta)					
PROPOSTA DE PREÇOS (ORÇAMENTO SINTÉTICO)					
ITEM	DISCRIMINAÇÃO	UNID.	QUANT.	PREÇO (R\$)	
				Custo Unitário Total (*)	TOTAL
		xxxx	Q	A	Q x A
SUBTOTAL (S/BDI)					t1
TOTAL (C/BDI)				X % BDI	T1

(*) Custo Unitário Total: Custo unitário de Mão-de-obra (C/ Encargos Sociais) + Custo Unitário Material



- MODELO DA PLANILHA DE COMPOSIÇÃO DE CUSTOS E FORMAÇÃO DE PREÇOS (PLANILHA ANALÍTICA):

CÓD.	DESCRIÇÃO	COEFICIENTE	PREÇO	TOTAL
2.4.1	CONCRETO - fck 20 MPa			
MÃO DE OBRA				
4750	OFICIAL			
6115	SERVENTE			
SUBTOTAL MÃO DE OBRA				t1
ENCARGOS SOCIAIS			X%	X% x t1
TOTAL DE MÃO DE OBRA (T1)				t1(1+X%t1)
MATERIAL/EQUIPAMENTO				
370	AREIA MÉDIA			
643	BETONEIRA 320L DIESEL 5,5HP			
1379	CIMENTO PORTLAND CP-320			
4718	PEDRA BRITADA N. 2 OU 25 MM			
10485	VIBRADOR DE IMERSAO C/ MOTOR ELETRICO 2HP			
TOTAL MATERIAL / EQUIPAMENTO				T2
TOTAL (T3)				T1 + T2
BDI		X%		X%(T1 + T2)
TOTAL GERAL				T3 (1 + X%T3)



- **COMPOSIÇÃO DE BDI**

O BDI, que incidirá sobre o somatório dos custos totais, deverá estar apresentado à parte, nos moldes deste Anexo.

Cada licitante deverá compor sua taxa de BDI com base em fórmula apresentada adiante, levando em conta que nessa taxa deverão estar considerados, além dos impostos, as despesas indiretas não explicitadas na planilha orçamentária e o lucro.

A fórmula proposta para cálculo do BDI é:

$$(*) \text{ BDI} = \left[\frac{(1 + AC + S + R + G) \times (1 + DF) \times (1 + L)}{(1 - I)} - 1 \right] \times 100$$

(*) Fonte: Acórdão 2.369/2011-TCU-Plenário

onde:

AC é a taxa de rateio da Administração Central;

S é uma taxa representativa de Seguros;

R corresponde aos riscos e imprevistos;

G é a taxa que representa o ônus das garantias exigidas em edital;

DF é a taxa representativa das despesas financeiras;

L corresponde à remuneração bruta (lucro) do construtor e;

I é a taxa representativa dos tributos incidentes sobre o preço de venda (PIS, Cofins, CPRB e ISS).



- MODELO DE PLANILHA DE COMPOSIÇÃO DE BDI

COMPOSIÇÃO DO BDI		
AC = administração central	xx%	
S = despesas financeiras e de seguros	xx%	
R = risco e imprevistos	xx%	
G = ônus das garantias previstas no Edital	xx%	
DF = despesas financeiras	xx%	
LB = lucro bruto	xx%	
IMP = impostos sobre faturamento		xx%
ISS	xx%	
PIS	xx%	
COFINS	xx%	
CPRB	xx%	
BDI		xx%

OBS: Para melhor análise das planilhas de BDI e Encargos Sociais, favor responder as questões a seguir:

É OPTANTE PELO SIMPLES NACIONAL?	()SIM	()NÃO
EM QUAL ANEXO (I, II, III, IV, V ou VI) DA LEI COMPLEMENTAR 123/2006 A EMPRESA SE ENQUADRA?		
QUAL A FAIXA DE RECEITA BRUTA EM 12 MESES? (R\$)	R\$	
É OPTANTE PELA DESONERAÇÃO NA FOLHA DE PAGAMENTO?	()SIM	()NÃO



- MODELO DE PLANILHA DE COMPOSIÇÃO DE ENCARGOS SOCIAIS SOBRE PREÇOS DE MÃO DE OBRA DE HORISTAS E MENSALISTAS (COM DESONERAÇÃO)

ENCARGOS SOCIAIS SOBRE A MÃO DE OBRA (COM DESONERAÇÃO)			
GRUPO A			
CÓDIGO	DESCRIÇÃO	HORISTA (%)	MENSALISTA (%)
A1	INSS	0,00	0,00
A2	SESI	1,50	1,50
A3	SENAI	1,00	1,00
A4	INCRA	0,20	0,20
A5	SEBRAE	0,60	0,60
A6	Salário Educação	2,50	2,50
A7	Seguro Contra Acidentes de Trabalho	3,00	3,00
A8	FGTS	8,00	8,00
A9	SECONCI	1,20	1,20
A	Total dos Encargos Sociais Básicos	18,00	18,00
GRUPO B			
B1	Repouso Semanal Remunerado	17,79	0,00
B2	Feriados	3,69	0,00
B3	Auxílio - Enfermidade	0,92	0,69
B4	13º Salário	11,01	8,33
B5	Licença Paternidade	0,08	0,06
B6	Faltas Justificadas	0,73	0,56
B7	Dias de Chuvas	1,18	0,00
B8	Auxílio Acidente de Trabalho	0,12	0,09
B9	Férias Gozadas	12,65	9,58
B10	Salário Maternidade	0,03	0,02
B	Total de Encargos Sociais que recebem incidência de A	48,20	19,33
GRUPO C			
C1	Aviso Prévio Indenizado	7,54	5,71
C2	Aviso Prévio Trabalhado	0,44	0,34
C3	Férias Indenizadas	1,69	1,28
C4	Depósito Rescisão Sem Justa Causa	4,78	3,62
C5	Indenização Adicional	0,63	0,48
C	Total de Encargos Sociais que não recebem incidências de A	15,08	11,43
GRUPO D			
D1	Reincidência de Grupo A sobre Grupo B	8,68	3,48
D2	Reincidência de Grupo A sobre Aviso Prévio Trabalhado e Reincidência do FGTS sobre Aviso Prévio Indenizado	0,68	0,52
D	Total de Reincidências de um grupo sobre o outro	9,36	4,00
GRUPO E (*)			
E1			
E	Total de Encargos Sociais Complementares	0,00	0,00
TOTAL (A + B + C + D + E)		90,64	52,76

(*) Grupo E deverá ser apropriado como item do custo direto (exemplo: Dias de chuva e outras dificuldades, Almoço, Jantar, Café da manhã, Equipamento de segurança, Vale-transporte, Seguro de vida e acidentes)

Observações:

Os encargos sociais sobre preços da mão de obra de horistas e mensalistas estabelecidos neste Edital e seus Anexos foram definidos com base na planilha acima, vigente a partir de abril de 2013 no Sistema Nacional de Pesquisa de Custos e Índices da Construção Civil – SINAPI.



Ministério da Educação
UNIVERSIDADE FEDERAL DE ITAJUBÁ
Criada pela Lei nº 10.435, de 24 de abril de 2002
Diretoria de Compras e Contratos

O licitante deve preencher e encaminhar, nos termos deste edital, a planilha, conforme modelo constante deste Anexo.

Os itens constantes do modelo não são exaustivos, devendo a planilha a ser apresentada contemplar os encargos sociais efetivamente arcados pelo licitante.

153030.142021 .4342 .4330 .21710528



MINISTÉRIO DA EDUCAÇÃO
Universidade Federal de Itajubá

Ata de Realização do Pregão Eletrônico
Nº 00014/2021 (SRP)

Às 09:40 horas do dia 09 de junho de 2021, reuniram-se o Pregoeiro Oficial deste Órgão e respectivos membros da Equipe de Apoio, designados pelo instrumento legal 378 de 16/03/2021, em atendimento às disposições contidas na Lei nº 10.520 de 17 de julho de 2002 e no Decreto nº 10.024 de 20 de setembro de 2019, referente ao Processo nº 23088013890202135, para realizar os procedimentos relativos ao Pregão nº 00014/2021. Modo de disputa: Aberto. Objeto: Registro de preços para a eventual contratação de empresa especializada em serviço de fornecimento e instalação de brises, conforme condições, quantidades e exigências estabelecidas no Edital e seus anexos.. O Pregoeiro abriu a Sessão Pública em atendimento às disposições contidas no edital, divulgando as propostas recebidas. Abriu-se em seguida a fase de lances para classificação dos licitantes relativamente aos lances ofertados.

Item: 1

Descrição: Instalação , manutenção - brises fachada

Descrição Complementar: Contratação de empresa especializada para prestação dos serviços de fornecimento e instalação de brises metálicos fixos e lineares; em chapa de alumínio com tratamento por anodização classe A18 (16 a 20), tratamento anti-ferrugem, pré- pintada, na cor a definir, em conformidade com as normas da NBR aplicáveis ao item; largura frontal de 57 mm; com inclinação de 45°; espaçamento entre as aletas de 50 mm, podendo variar de forma a garantir proporcionalidade a estrutura e garantir maior proteção aos condensadores; nos encontros de perfis deverá haver vedação com selante de silicone estável; a estrutura de fixação dos brises deverá ser confeccionada no mesmo padrão de alumínio utilizado nas lâminas e capacidade suficiente para suportar as intempéries naturais como a ação do sol, vento e chuva; a estrutura deve ser chumbada ao chão. Garantia mínima de 24 meses de fabricação.

Tratamento Diferenciado: -

Quantidade: 2.000

Valor Máximo Aceitável: R\$ 1.111,0000

Aplicabilidade Decreto 7174: Não

Intervalo mínimo entre lances: 1,00 %

Unidade de fornecimento: Unidade

Situação: Aceito e Habilitado

Aplicabilidade Margem de Preferência: Não

Aceito para: ANISIO ALVES MOREIRA ESQUADRIAS DE ALUMINIO E VIDROS, **pelo melhor lance de R\$ 900,0000 e a quantidade de 2.000 Unidade .**

Histórico

Item: 1 - Instalação , manutenção - brises fachada

Propostas Participaram deste item as empresas abaixo relacionadas, com suas respectivas propostas.

(As propostas com * na frente foram desclassificadas)

CNPJ/CPF	Fornecedor	ME/EPP Equiparada	Declaração ME/EPP	Quantidade	Valor Unit.	Valor Global	Data/Hora Registro
19.087.196/0001-21	CASA SULINA LTDA	Sim	Sim	2.000	R\$ 1.111,0000	R\$ 2.222.000,0000	08/06/2021 09:47:06

Descrição Detalhada do Objeto Ofertado: Contratação de empresa especializada para prestação dos serviços de fornecimento e instalação de brises metálicos fixos e lineares ; em chapa de alumínio com tratamento por anodização classe A18 (16 a 20), tratamento anti-ferrugem, pré -pintada, na cor a definir, em conformidade com as normas da NBR aplicáveis ao item; largura frontal de 57 mm; com inclinação de 45°; espaçamento entre as aletas de 50 mm, podendo variar de forma a garantir proporcionalidade a estrutura e garantir maior proteção aos condensadores; nos encontros de perfis deverá haver vedação com selante de silicone estável; a estrutura de fixação dos brises deverá ser confeccionada no mesmo padrão de alumínio utilizado nas lâminas e capacidade suficiente para suportar as intempéries naturais como a ação do sol, vento e chuva; a estrutura deve ser chumbada

ao chão. Garantia mínima de 24 meses de fabricação.

Porte da empresa: ME/EPP

13.612.975/0001-12	SULINA VIDROS LTDA	Não	Não	2.000	R\$ 1.111,0000	R\$ 2.222.000,0000	08/06/2021 09:52:28
--------------------	-----------------------	-----	-----	-------	----------------	--------------------	------------------------

Descrição Detalhada do Objeto Ofertado: Contratação de empresa especializada para prestação dos serviços de fornecimento e instalação de brises metálicos fixos e lineares ; em chapa de alumínio com tratamento por anodização classe A18 (16 a 20), tratamento anti-ferrugem, pré -pintada, na cor a definir, em conformidade com as normas da NBR aplicáveis ao item; largura frontal de 57 mm; com inclinação de 45°; espaçamento entre as aletas de 50 mm, podendo variar de forma a garantir proporcionalidade a estrutura e garantir maior proteção aos condensadores; nos encontros de perfis deverá haver vedação com selante de silicone estável; a estrutura de fixação dos brises deverá ser confeccionada no mesmo padrão de alumínio utilizado nas lâminas e capacidade suficiente para suportar as intempéries naturais como a ação do sol, vento e chuva; a estrutura deve ser chumbada ao chão. Garantia mínima de 24 meses de fabricação.

Porte da empresa: Demais (Diferente de ME/EPP)

22.688.622/0001-97	ANISIO ALVES MOREIRA ESQUADRIAS DE ALUMINIO E VIDROS	Sim	Sim	2.000	R\$ 1.111,0000	R\$ 2.222.000,0000	09/06/2021 08:42:39
--------------------	--	-----	-----	-------	----------------	--------------------	------------------------

Descrição Detalhada do Objeto Ofertado: Contratação de empresa especializada para prestação dos serviços de fornecimento e instalação de brises metálicos fixos e lineares; em chapa de alumínio com tratamento por anodização classe A18 (16 a 20), tratamento anti-ferrugem, pré- pintada, na cor a definir, em conformidade com as normas da NBR aplicáveis ao item; largura frontal de 57 mm; com inclinação de 45°; espaçamento entre as aletas de 50 mm, podendo variar de forma a garantir proporcionalidade a estrutura e garantir maior proteção aos condensadores; nos encontros de perfis deverá haver vedação com selante de silicone estável; a estrutura de fixação dos brises deverá ser confeccionada no mesmo padrão de alumínio utilizado nas lâminas e capacidade suficiente para suportar as intempéries naturais como a ação do sol, vento e chuva; a estrutura deve ser chumbada ao chão. Garantia mínima de 24 meses de fabricação.

Porte da empresa: ME/EPP

19.939.011/0001-60	AWB LOGISTICA E TRANSPORTES EIRELI	Sim	Sim	2.000	R\$ 5.000,0000	R\$ 10.000.000,0000	09/06/2021 08:19:03
--------------------	---	-----	-----	-------	----------------	---------------------	------------------------

Descrição Detalhada do Objeto Ofertado: Contratação de empresa especializada para prestação dos serviços de fornecimento e instalação de brises metálicos fixos e lineares; em chapa de alumínio com tratamento por anodização classe A18 (16 a 20), tratamento anti-ferrugem, pré- pintada, na cor a definir, em conformidade com as normas da NBR aplicáveis ao item; largura frontal de 57 mm; com inclinação de 45°; espaçamento entre as aletas de 50 mm, podendo variar de forma a garantir proporcionalidade a estrutura e garantir maior proteção aos condensadores; nos encontros de perfis deverá haver vedação com selante de silicone estável; a estrutura de fixação dos brises deverá ser confeccionada no mesmo padrão de alumínio utilizado nas lâminas e capacidade suficiente para suportar as intempéries naturais como a ação do sol, vento e chuva; a estrutura deve ser chumbada ao chão. Garantia mínima de 24 meses de fabricação MARCA: Refax MODELO: Brise Metalico

Porte da empresa: ME/EPP

Lances (Obs: lances com * na frente foram excluídos pelo pregoeiro)

Valor do Lance	CNPJ/CPF	Data/Hora Registro
R\$ 5.000,0000	19.939.011/0001-60	09/06/2021 09:40:00:290

R\$ 1.111,0000	22.688.622/0001-97	09/06/2021 09:40:00:290
R\$ 1.111,0000	19.087.196/0001-21	09/06/2021 09:40:00:290
R\$ 1.111,0000	13.612.975/0001-12	09/06/2021 09:40:00:290
R\$ 1.098,5000	22.688.622/0001-97	09/06/2021 09:53:09:073
R\$ 1.048,0000	19.087.196/0001-21	09/06/2021 09:54:25:707
R\$ 1.020,0000	13.612.975/0001-12	09/06/2021 09:55:11:850
R\$ 1.000,0000	19.087.196/0001-21	09/06/2021 09:58:14:613
R\$ 1.015,0000	22.688.622/0001-97	09/06/2021 09:58:43:837
R\$ 990,0000	22.688.622/0001-97	09/06/2021 10:00:43:233
R\$ 975,0000	19.087.196/0001-21	09/06/2021 10:01:08:587
R\$ 965,0000	22.688.622/0001-97	09/06/2021 10:02:11:513
R\$ 948,0000	19.087.196/0001-21	09/06/2021 10:03:21:427
R\$ 936,0000	22.688.622/0001-97	09/06/2021 10:04:35:307
R\$ 925,0000	19.087.196/0001-21	09/06/2021 10:04:56:157
R\$ 910,0000	19.087.196/0001-21	09/06/2021 10:06:14:030
R\$ 900,0000	22.688.622/0001-97	09/06/2021 10:07:15:040
R\$ 888,0000	19.087.196/0001-21	09/06/2021 10:08:01:487

Não existem lances de desempate ME/EPP para o item

Eventos do Item

Evento	Data	Observações
Abertura	09/06/2021 09:50:01	Item aberto.
Encerramento	09/06/2021 10:10:02	Item encerrado.
Encerramento etapa aberta	09/06/2021 10:10:02	Encerrada etapa aberta do item.
Recusa de proposta	16/06/2021 14:10:10	Recusa da proposta. Fornecedor: CASA SULINA LTDA, CNPJ/CPF: 19.087.196/0001-21, pelo melhor lance de R\$ 888,0000. Motivo: Conforme Parecer Técnico a licitante não atende as exigências do Edital quanto a qualificação técnica: o atestado de capacidade técnica não está registrado no CREA.
Aceite de proposta	16/06/2021 14:10:27	Aceite individual da proposta. Fornecedor: ANISIO ALVES MOREIRA ESQUADRIAS DE ALUMINIO E VIDROS, CNPJ/CPF: 22.688.622/0001-97, pelo melhor lance de R\$ 900,0000.
Abertura do prazo - Convocação anexo	16/06/2021 14:22:51	Convocado para envio de anexo o fornecedor ANISIO ALVES MOREIRA ESQUADRIAS DE ALUMINIO E VIDROS, CNPJ/CPF: 22.688.622/0001-97.
Encerramento do prazo - Convocação anexo	16/06/2021 14:24:23	Encerrado o prazo de Convocação de Anexo pelo fornecedor ANISIO ALVES MOREIRA ESQUADRIAS DE ALUMINIO E VIDROS, CNPJ/CPF: 22.688.622/0001-97.
Habilitação de fornecedor	16/06/2021 14:28:25	Habilitação em grupo de propostas. Fornecedor: ANISIO ALVES MOREIRA ESQUADRIAS DE ALUMINIO E VIDROS - CNPJ/CPF: 22.688.622/0001-97

Não existem intenções de recurso para o item

Troca de Mensagens

	Data	Mensagem
Sistema	09/06/2021 09:40:00	A sessão pública está aberta. Nesta compra foi realizada a análise de propostas automática e todas foram classificadas para a fase de lances. Até 20 itens poderão estar em disputa simultaneamente e o período de abertura para disputa será entre 08:00 e 18:00. Haverá aviso prévio de abertura dos itens de 10 minutos. Mantenham-se conectados.
Sistema	09/06/2021 09:40:01	A abertura do item 1 para lances está agendada para daqui a 10 minutos. Mantenham-se conectados.
Pregoeiro	09/06/2021 09:41:58	Srs. Licitantes, bom dia! Daremos início à etapa de envio de lances (modo disputa aberto). Esta etapa terá a duração de 10 minutos e, após isso, será prorrogada automaticamente pelo sistema quando houver lance ofertado para o item nos últimos 2 minutos do período.
Pregoeiro	09/06/2021 09:42:12	A prorrogação automática será de 2 minutos e ocorrerá sucessivamente sempre que houver lances enviados nesse período de prorrogação, inclusive quando se tratar de lances intermediários.
Pregoeiro	09/06/2021 09:42:30	Após encerrada a fase de lances a sessão será suspensa para análise das propostas pelo nosso requisitante.
Pregoeiro	09/06/2021	Quaisquer problemas operacionais, favor contatar o 0800-978 9001.

	09:42:47	
Pregoeiro	09/06/2021 09:43:21	Alertamos que a desistência da Proposta acarretará em penalidades cabíveis. Portanto, atendem-se para os valores dos lances!
Pregoeiro	09/06/2021 09:43:45	Em caso de lance errado enviar email ao pregoeiro@unifei.edu.br informando o valor do lance errado, número do item e CNPJ antes do término desta sessão.
Pregoeiro	09/06/2021 09:44:21	Atenção: Serão desclassificadas as propostas (lances) com valores acima do máximo aceitável, conforme Edital.
Sistema	09/06/2021 09:50:01	Algumas propostas do item 1 estão empatadas. Solicitamos o envio de lances.
Sistema	09/06/2021 09:50:01	O item 1 foi aberto. Solicitamos o envio de lances.
Pregoeiro	09/06/2021 09:52:18	Srs. licitantes! Disputem novos lances!!
Sistema	09/06/2021 10:10:02	O item 1 está encerrado.
Sistema	09/06/2021 10:11:31	Será iniciada a etapa de Julgamento de Propostas. Favor acompanhar através da funcionalidade "Acompanhar julgamento/habilitação/admissibilidade.
Pregoeiro	09/06/2021 10:15:17	Srs. licitantes, informamos que a sessão será suspensa neste momento, considerando a necessidade de análise das propostas pelo requisitante e emissão de Parecer Técnico. Retornaremos no dia 16/06/2021 as 14:00h. Obrigada a todos!
Pregoeiro	16/06/2021 14:02:37	Srs. licitantes, boa tarde! Daremos início ao julgamento das propostas após ter sido emitido o Parecer Técnico pelo requisitante. Favor acompanhar através da funcionalidade "Acompanhar julgamento/habilitação/admissibilidade.
Pregoeiro	16/06/2021 14:12:12	Para ANISIO ALVES MOREIRA ESQUADRIAS DE ALUMINIO E VIDROS - Sr. licitante, boa tarde! Considerando a desclassificação da empresa 1º colocada, seria possível a redução do valor ofertado para o item 1?
Pregoeiro	16/06/2021 14:12:31	Para ANISIO ALVES MOREIRA ESQUADRIAS DE ALUMINIO E VIDROS - Favor manifestar-se neste chat.
22.688.622/0001-97	16/06/2021 14:14:52	Boa tarde! Infelizmente não.
Pregoeiro	16/06/2021 14:16:06	Para ANISIO ALVES MOREIRA ESQUADRIAS DE ALUMINIO E VIDROS - Obrigada pelo retorno.
Pregoeiro	16/06/2021 14:22:35	Para ANISIO ALVES MOREIRA ESQUADRIAS DE ALUMINIO E VIDROS - Senhor licitante, solicito anexar a Certidão Negativa Municipal pois consta vencida no SICAF.
Sistema	16/06/2021 14:22:51	Senhor fornecedor ANISIO ALVES MOREIRA ESQUADRIAS DE ALUMINIO E VIDROS, CNPJ/CPF: 22.688.622/0001-97, solicito o envio do anexo referente ao item 1.
22.688.622/0001-97	16/06/2021 14:23:06	Ok.
Sistema	16/06/2021 14:24:23	Senhor Pregoeiro, o fornecedor ANISIO ALVES MOREIRA ESQUADRIAS DE ALUMINIO E VIDROS, CNPJ/CPF: 22.688.622/0001-97, enviou o anexo para o item 1.
Sistema	16/06/2021 14:28:25	Srs. Fornecedores, está aberto o prazo para registro de intenção de recursos para os itens/grupos na situação de 'aceito e habilitado' ou 'cancelado no julgamento'.
Pregoeiro	16/06/2021 14:28:56	Foi informado o prazo final para registro de intenção de recursos: 16/06/2021 às 15:00:00.

Eventos do Pregão

Evento	Data/Hora	Observações
Alteração abertura da sessão pública	09/06/2021 09:30:00	Previsão de abertura: 09/06/2021 09:40:00; Motivo: Medida administrativa; Justificativa: Pregoeiro não definido para a compra.
Abertura da sessão pública	09/06/2021 09:40:00	Abertura da sessão pública
Julgamento de propostas	09/06/2021 10:11:31	Início da etapa de julgamento de propostas
Abertura do prazo	16/06/2021 14:28:25	Abertura de prazo para intenção de recurso
Fechamento do prazo	16/06/2021 14:28:56	Fechamento de prazo para registro de intenção de recurso: 16/06/2021 às 15:00:00.

Após encerramento da Sessão Pública, os licitantes melhores classificados foram declarados vencedores dos respectivos itens. Foi divulgado o resultado da Sessão Pública e foi concedido o prazo recursal conforme preconiza o artigo 45, do Decreto 10.024 de 20 de setembro de 2019. Nada mais havendo a declarar, foi encerrada a sessão às 15:00 horas do dia 16 de junho de 2021, cuja ata foi lavrada e assinada pelo Pregoeiro e Equipe de Apoio.

Pregoeiro Oficial

NADIR PEREIRA DIAS
Equipe de Apoio

SERGIO MIRANDA DA SILVA
Equipe de Apoio



[Voltar](#)



MÉDIA

MEDIANA

MENOR

R\$ 30.356,67 R\$ 7.788,00 R\$ 28,81

Quantidade total de registros: 0

Registros apresentados: 4 a 4

FILTROS APLICADOS

Código Material/Serviço	Ano da Compra
20664	2020, 2021

RESULTADO 4

DADOS DA COMPRA**Identificação da Compra:** 00014/2021**Número do Item:** 00001**Objeto da Compra:** Pregão Eletrônico - Registro de preços para a eventual contratação de empresa especializada em serviço de fornecimento e instalação de brises, conforme condições, quantidades e exigências estabelecidas no Edital e seus anexos.**Quantidade Ofertada:** 2.000**Valor Proposto Unitário:** R\$ 1.111**Valor Unitário do Item:** R\$ 900**Código do CATMAT:** 20664**Descrição do Item:** INSTALACAO / MANUTENCAO - BRISES FACHADA**Descrição Complementar:****Unidade de Fornecimento:** UNIDADE**Modalidade da Compra:** Pregão**Forma de Compra:** SISRP**Marca:****Data do Resultado:** 18/06/2021**DADOS DO FORNECEDOR****Nome do Fornecedor:** ANISIO ALVES MOREIRA ESQUADRIAS DE ALUMINIO E VIDROS**CNPJ/CPF:** 22688622000197**Porte do Fornecedor:** Micro Empresa**DADOS DO ÓRGÃO****Número da UASG:** 153030 - UNIVERSIDADE FEDERAL DE ITAJUBA/MG**Órgão:** UNIVERSIDADE FEDERAL DE ITAJUBA**Órgão Superior:** MINISTERIO DA EDUCACAO

